

IT

EN

F

D

ES

NL

IT ► **ATTENZIONE:** leggere le istruzioni prima dell' utilizzo.  
EN ► **WARNING:** read the instructions carefully before use.  
FR ► **ATTENTION:** lire attentivement les instructions avant l'usage.  
DE ► **ACHTUNG:** die anweisungen bitte vor gebrauch sorgfältig lesen.  
ES ► **ADVERTENCIA:** leer atentamente las advertencias antes el uso de aparato.



**LAVASCIUGAPAVIMENTI  
FLOOR SCRUBBERS  
AUTOLAVEUSES  
SCHEURSAUGMASCHINEN  
FREGADORAS  
SCHROBAUTOMAAT**

# **KRON**

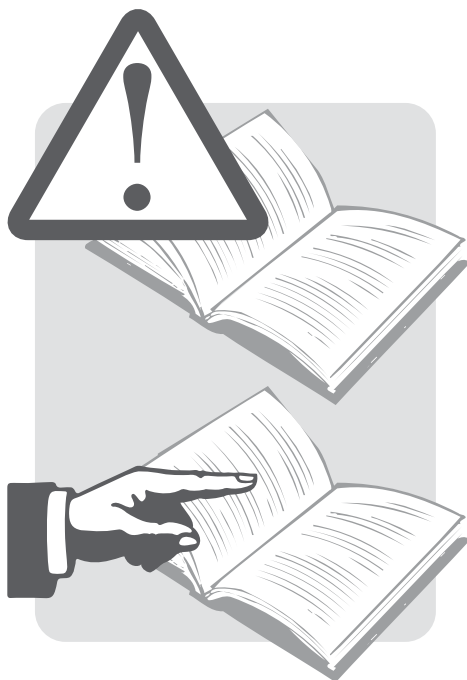



FOTOGRAFIE pag. 3



**I**

ITALIANO pag. 8



**GB**

ENGLISH pag. 23



**F**

FRANCAIS pag. 37



**D**

DEUTSCH pag. 52

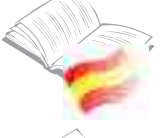

**E**

ESPANOL pag. 69



**NL**

NEDERLANDS pag. 85



**A**

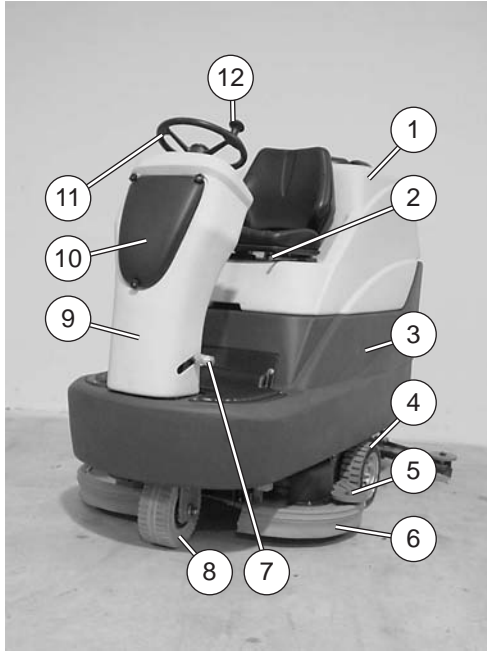

**B**





**C**

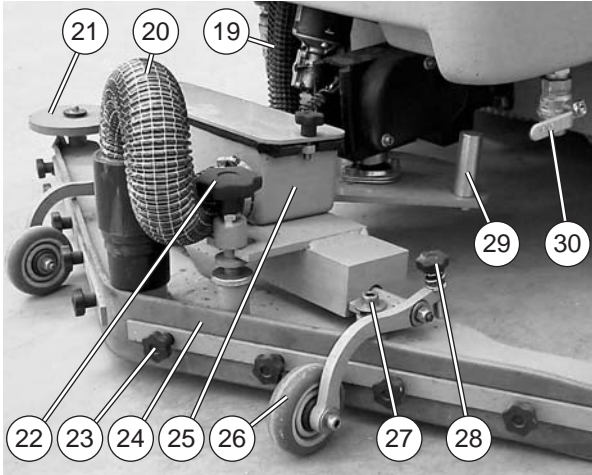

**D**

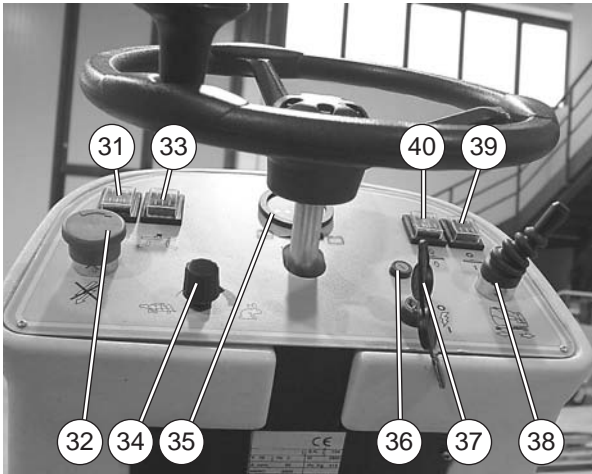



**E**

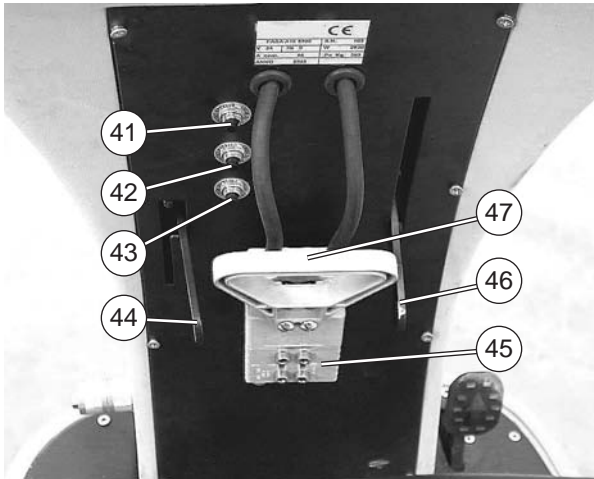

**F**

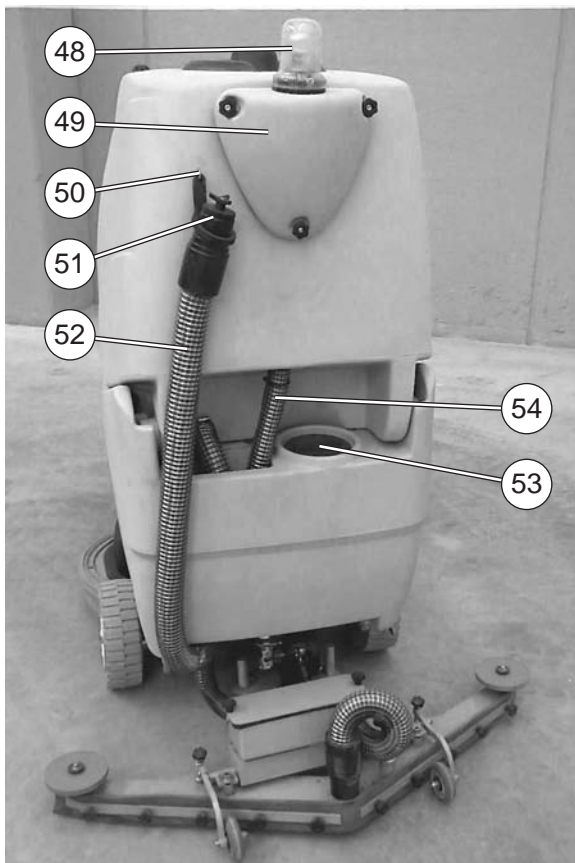



**G**

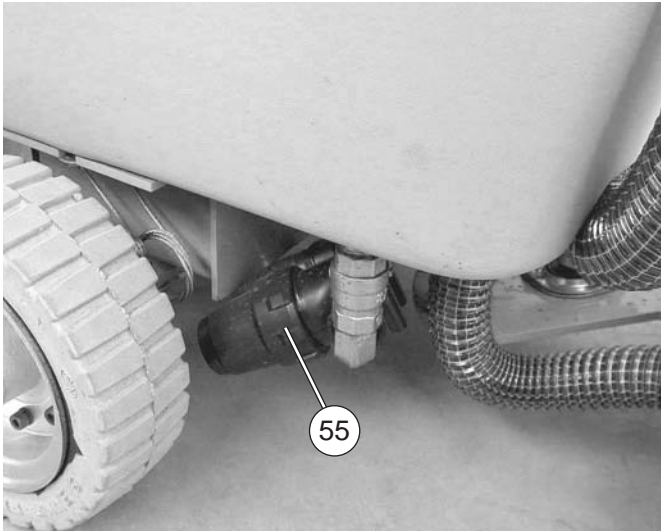

**H**

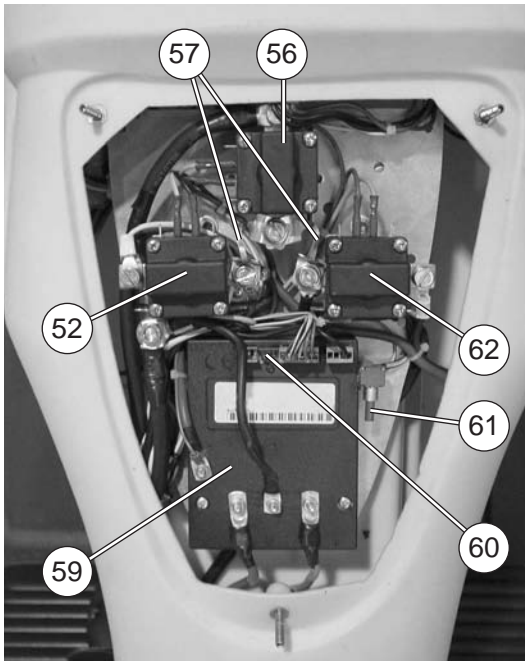

I

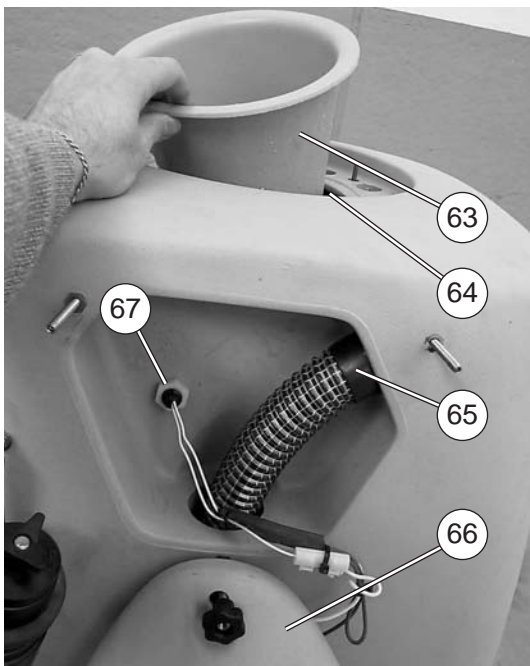

L

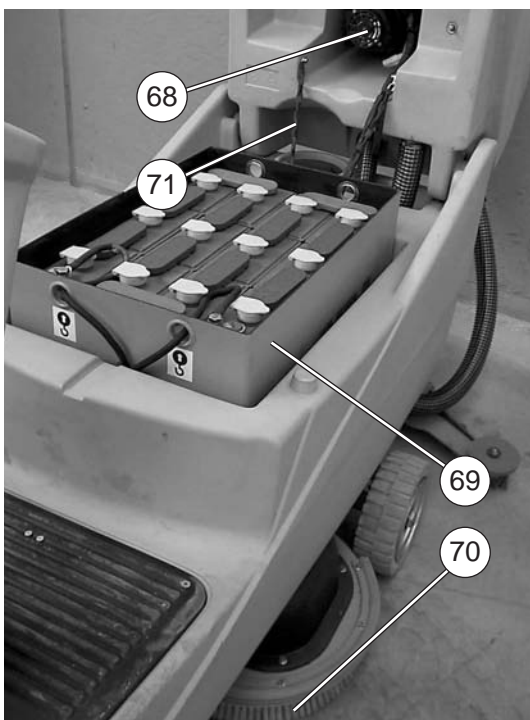



## 1. INDICE

### 2. INFORMAZIONI GENERALI

- 2.1 SCOPO DEL MANUALE
- 2.2 TERMINOLOGIA E LEGENDA SIMBOLI
- 2.3 IDENTIFICAZIONE DEL PRODOTTO
- 2.4 UTILIZZO PROPRIO
- 2.5 MODIFICHE TECNICHE

### 3. INFORMAZIONI SULLA SICUREZZA

- 3.1 RACCOMANDAZIONI FONDAMENTALI
- 3.2 RUMOROSITÀ E VIBRAZIONI

### 4. INFORMAZIONI SULLA MOVIMENTAZIONE

- 4.1 SOLLEVAMENTO E TRASPORTO DELL'IMBALLO
- 4.2 CONTROLLO ALLA CONSEGNA
- 4.3 SBALLAGGIO
- 4.4 SOLLEVAMENTO E TRASPORTO: MACCHINA, BATTERIA E CARICABATTERIA

### 5. INFORMAZIONI TECNICHE

- 5.1 DESCRIZIONE GENERALE
  - 5.1.1 MACCHINA
  - 5.1.2 BATTERIA
  - 5.1.3 CARICABATTERIA
- 5.2 STRUTTURA E FUNZIONI
  - 5.2.1 MACCHINA
  - 5.2.2 BATTERIA
  - 5.2.3 CARICABATTERIA
- 5.3 ACCESSORI

### 6. INFORMAZIONI INSTALLAZIONE

- 6.1 PREPARAZIONE BATTERIA
- 6.2 INSTALLAZIONE E COLLEGAMENTO BATTERIA
- 6.3 PREPARAZIONE CARICABATTERIA
- 6.4 INSTALLAZIONE E COLLEGAMENTO CARICABATTERIA
- 6.5 PREPARAZIONE MACCHINA

### 7. INFORMAZIONI UTILIZZO

- 7.1 RICARICA DELLA BATTERIA
- 7.2 MONTAGGIO, SMONTAGGIO REGOLAZIONE DEL TERGI PAVIMENTO E DEL PARASPRUZZI
  - 7.2.1 MONTAGGIO TERGIPAVIMENTO
  - 7.2.2 SMONTAGGIO TERGIPAVIMENTO
  - 7.2.3 MONTAGGIO BANDELLE
  - 7.2.4 SMONTAGGIO BANDELLE
  - 7.2.5 REGOLAZIONE TERGIPAVIMENTO
  - 7.2.6 PULIZIA DEL VANO DI RACCOLTA SPORCO SOLIDO
  - 7.2.7 MONTAGGIO, SMONTAGGIO E

- REGOLAZIONE PARASPRUZZI
- 7.3 MONTAGGIO, SMONTAGGIO REGOLAZIONE DEGLI ACCESSORI (SPAZZOLE, TRASCINATORI E DISCHI ABRASIVI)
- 7.4 RIEMPIMENTO E SCARICO DEL SERBATOIO SOLUZIONE
- 7.5 SCARICO DEL SERBATOIO DI RECUPERO
- 7.6 REGOLAZIONE DEL SEDILE
- 7.7 GUIDA DELLA MACCHINA
- 7.8 METODO DI LAVORO
  - 7.8.1 PREPARAZIONE ED AVVERTENZE
  - 7.8.2 COMANDI DI FUNZIONAMENTO
  - 7.8.3 LAVAGGIO DIRETTO O PER SUPERFICI LEGGERMENTE SPORCHE
  - 7.8.4 LAVAGGIO INDIRECTO O PER SUPERFICI MOLTO SPORCHE
  - 7.8.5 OPERAZIONI POST LAVAGGIO
- 8. INFORMAZIONI MANUTENZIONE
  - 8.1 SERBATOI
  - 8.2 TUBI DI ASPIRAZIONE
  - 8.3 TERGI PAVIMENTO
  - 8.4 ACCESSORI
  - 8.5 FILTRO SOLUZIONE DETERGENTE
  - 8.6 CORPO MACCHINA
  - 8.7 BATTERIE
  - 8.8 FUSIBILI E DISGIUNTORI TERMICI
  - 8.9 PERIODICITÀ
    - 8.9.1 OPERAZIONI GIORNALIERE
    - 8.9.2 OPERAZIONI SETTIMANALI
    - 8.9.3 OPERAZIONI AD INTERVALLI ESTESI
  - 8.10 RICAMBI CONSIGLIATI

### 9. INFORMAZIONI SUL CONTROLLO DI ESERCIZIO

- 9.1 LA MACCHINA NON FUNZIONA
- 9.2 LA MACCHINA NON AVANZA
- 9.3 NON GIRANO LE SPAZZOLE
- 9.4 NON SCENDE O SCENDE TROPPO POCA SOLUZIONE DETERGENTE
- 9.5 MANCA ASPIRAZIONE
- 9.6 POCA ASPIRAZIONE
- 9.7 IL MOTORE SPAZZOLE O IL MOTORE ASPIRAZIONE NON SI FERMANO
- 9.8 IL TERGIPAVIMENTO NON PULISCE O NON ASCIUGA BENE
- 9.9 IL CARICABATTERIA NON FUNZIONA
- 9.10 LA BATTERIA NON SI CARICA O NON MANTIENE LA CARICA



## 2. INFORMAZIONI GENERALI

### 2.1 SCOPO DEL MANUALE

Per facilitare la consultazione e la rilettura degli argomenti di interesse, fare riferimento all'indice posto all'inizio della sezione della propria lingua.

Il presente manuale è stato redatto dal costruttore e costituisce parte integrante del prodotto; in quanto tale deve essere conservato con cura per tutta la vita della macchina fino alla demolizione.

Il cliente deve accertarsi che gli operatori abbiano letto o conoscano il contenuto del presente manuale al fine di attenersi scrupolosamente alle istruzioni qui descritte. Solamente la costante osservanza delle indicazioni fornite in questo manuale permettono di ottenere i migliori risultati in termini di sicurezza, prestazioni, efficacia e durata nel tempo del prodotto ora in Vostro possesso. Il non attenersi correttamente a queste regole, potrà potenzialmente provocare danni all'uomo, alla macchina, alla superficie lavata ed all'ambiente che in nessun caso potranno essere imputati al costruttore.

Il presente manuale si riferisce dettagliatamente alla macchina e fornisce indicazioni e descrizioni relative esclusivamente a batterie e caricabatteria (opzionali) di cui disponiamo.

Le batterie ed il caricabatterie sono componenti fondamentali per completare la macchina e ne condizionano il funzionamento in termini di autonomia e prestazioni. Solamente la corretta combinazione fra i due accessori (batterie e caricabatterie) permette di ottenere il massimo delle prestazioni ed evita grosse perdite di denaro. Per informazioni dettagliate a riguardo, è essenziale far riferimento ai manuali specifici di batterie e caricabatterie.

I caricabatterie e le batterie che suggeriamo (opzionali) assicurano la migliore combinazione con la macchina ed offrono, oltre ad un'eccezionale versatilità (caricabatterie), standard qualitativi e prestazionali ai vertici della categoria.

### 2.2 TERMINOLOGIA E LEGENDA SIMBOLI

Per una maggior chiarezza e per evidenziare in modo adeguato i vari aspetti delle istruzioni descritte, sono stati utilizzati termini e simboli che qui di seguito definiti ed illustrati:

- **Macchina.** Questa definizione sostituisce la denominazione commerciale a cui fa riferimento questo manuale.

- **Operatore.** Lo sono le persone che normalmente utilizzano la macchina, ne conoscono gli aspetti di funzionamento, ma non hanno competenza tecniche specifiche per poter eseguire interventi che la richiedano.

- **Tecnico.** Lo sono le persone che possiedono quell'esperienza, preparazione tecnica, conoscenza legislativa e normativa che permettono di eseguire ogni tipo di intervento necessario, con la facoltà di riconoscere ed evitare possibili pericoli durante l'installazione, l'uso, la movimentazione e la manutenzione della macchina.

- **SIMBOLO INDICAZIONE** (  ) Sono informazioni di particolare importanza al fine di evitare guasti alla macchina.

- **SIMBOLO ATTENZIONE** (  ) Sono informazioni estremamente importanti al fine di evitare seri danni alla macchina e all'ambiente in cui si opera.

- **SIMBOLO PERICOLO** (  ) Sono informazioni vitali al fine di evitare gravi (o estreme) conseguenze alla salute delle persone e all'integrità del prodotto e dell'ambiente in cui opera.

### 2.3 IDENTIFICAZIONE DEL PRODOTTO

La targa identificativa situata sotto il cruscotto, sopra il connettore batteria, contiene le seguenti informazioni:

- identificazione del costruttore
- marchio CE
- codice del modello
- modello
- tensione di alimentazione
- potenza nominale complessiva
- protezione agli spruzzi
- numero di serie (n° di matricola)
- anno di fabbricazione
- pendenza massima superabile
- peso a secco
- peso a massimo carico

### 2.4 UTILIZZO PROPRIO

La macchina in questione è una lavasciuga pavimenti: deve essere utilizzata per il lavaggio ed aspirazione di liquidi di pavimenti piani, rigidi, orizzontali, lisci o moderatamente rugosi, uniformi e liberi da ingombri in ambienti sia civili che industriali. Ogni altro utilizzo è vietato. Vi preghiamo di fare riferimento attentamente alle informazioni sulla sicurezza riportate nel presente manuale.

La lavasciuga distribuisce sulla superficie da trattare una quantità di soluzione (regolabile opportunamente) di acqua e detergente mentre le spazzole effettuano la rimozione dello sporco a terra. L'impianto di aspirazione di cui la macchina è dotata, attraverso un tergi pavimento a terra, permette di asciugare perfettamente in un solo passaggio i liquidi e lo sporco appena rimosso dalle spazzole frontali.

Associando opportunamente un detergente per la pulizia con i vari tipi di spazzole (o dischi abrasivi) disponibili, la macchina è in grado di adattarsi a tutte le combinazioni di tipi di pavimento e sporco.

### 2.5 MODIFICHE TECNICHE

Questa macchina è stata concepita e costruita in accordo con i fondamentali requisiti per la sicurezza e la salute dell'utilizzatore previsti dalle direttive europee, per questo è stato apposto il marchio CE sull'etichetta identificativa. Le direttive europee per le quali l'apparecchio risulta conforme sono citate nel Certificato di conformità, allegato al presente manuale. Questo certificato risulterà invalido qualora l'apparecchio subisca qualsiasi tipo di modifica non precedentemente accordata con il costruttore.

Il costruttore si riserva il diritto di apportare, senza alcun preavviso, modifiche tecniche al prodotto atte ad aggiornarlo o migliorarlo tecnicamente. Per questo motivo qualche dettaglio della macchina in Vostro possesso potrà risultare diverso dalle informazioni sui cataloghi commerciali o dalle stesse raffigurazioni contenute in questo libretto, senza che, per questo, vengano compromesse la sicurezza e le informazioni fornite a riguardo.

### 3. INFORMAZIONI SULLA SICUREZZA

#### 3.1 RACCOMANDAZIONI FONDAMENTALI

 Leggere attentamente il “manuale istruzioni per l'uso” prima di procedere alle operazioni di avviamento, impiego, manutenzione, manutenzione ordinaria, o qualsiasi altro intervento sulla macchina.

 Rispettare rigorosamente tutte le prescrizioni contenute nel presente manuale ed in quelli relativi a batterie e caricabatterie (con particolare attenzione per quelle di attenzione e pericolo).

**Il costruttore declina ogni responsabilità per danni a persone o cose conseguenti all'inadempienza delle suddette prescrizioni.**

 Prima dell'utilizzo della macchina, assicurarsi che ogni componente sia correttamente posizionato.

 La macchina deve essere utilizzata solo da personale che sia stato addestrato all'impiego, che abbia dimostrato la propria capacità e che sia stato espressamente incaricato all'uso. Per evitare l'uso non autorizzato, custodire la macchina a riposo in un luogo non accessibile ad estranei, azionare il freno di stazionamento ed estrarre la chiave dal quadro di comandi.

 L'impiego della macchina è vietato ai minori.

 Non destinare questa macchina ad usi diversi da quelli espressamente previsti. Valutare il tipo di edificio nel quale si opera e rispettare scrupolosamente le norme e le condizioni di sicurezza lì vigenti.

 Non utilizzare la macchina in luoghi non adeguatamente illuminati, in ambienti esplosivi, in presenza di sporco nocivo alla salute (polveri, gas, ecc.), su strade o passaggi pubblici ed in ambienti esterni in genere.

 Il campo di temperatura previsto per l'utilizzo della macchina è tra +4°C e + 35°C; depositare la macchina a riposo in un ambiente asciutto e non corrosivo dove la temperatura sia compresa tra + 10°C e + 50°C.

Il campo di umidità previsto per la macchina in qualsiasi condizione si trovi è tra 30% e 95%.

 Non usare o aspirare mai liquidi, gas, polveri secche, acidi e solventi (es. diluenti per vernici, acetone, ecc.), anche se diluiti, infiammabili o esplosivi (es. benzina, olio combustibile, ecc.); non aspirare mai oggetti in fiamme od incandescenti.

 Non impiegare la macchina su pendenza o rampe superiori al 10 %; in caso di piccole pendenze non utilizzare la macchina in modo trasversale, manovrandola sempre con cautela e non facendo inversioni. Nel trasporto su rampe o pendenze più elevate, usare la massima attenzione per evitare ribaltamenti e/o accelerazioni incontrollate. Utilizzare solamente la velocità più bassa! Affrontare rampe e/o gradini esclusivamente con testata spazzole e squeegee sollevati.

 **Non parcheggiare mai la macchina in pendenza.**

 La macchina non deve essere mai lasciata incustodita con motori in moto; abbandonarla solo dopo aver spento i motori, averla assicurata contro movimenti accidentali e scollegata dall'alimentazione elettrica.

 Nell'uso prestare attenzione a terze persone, in particolare a bambini presenti nell'ambiente in cui si opera.

 Non utilizzare la macchina per il trasporto di persone/cose o il traino di cose. Non trainare la

macchina.

 Non utilizzare la macchina come banco d'appoggio per nessun peso e per nessun motivo.

Non ostruire le aperture di ventilazione e di smaltimento calore.

 Non rimuovere, modificare ed eludere i dispositivi di sicurezza.

 Utilizzare sempre le protezioni individuali per la sicurezza dell'operatore: grembiule o tuta protettiva, scarpe antiscivolo ed impermeabili, guanti di gomma, occhiali e cuffie di protezione, mascherine per la protezione delle vie respiratorie. Prima di iniziare a lavorare, togliersi monili, orologi, cravatte ed altro potenzialmente in grado di provocare gravi infortuni.

 Non mettere le mani tra le parti in movimento.

 Non impiegare detergenti diversi da quelli previsti e attenersi alle prescrizioni indicate nelle relative schede di sicurezza. Raccomandiamo di conservare i detergenti in luogo inaccessibile ai bambini e inoltre, in caso di contatto con gli occhi, di lavare immediatamente e abbondantemente con acqua e, in caso d'ingestione, di consultare immediatamente un medico.

Accertarsi che le prese di corrente per l'alimentazione del caricabatterie siano collegate ad idonea rete di terra e che siano protette da interruttori magnetotermici e differenziali.

 Se si equipaggia la macchina con batterie al gel è essenziale assicurarsi della corretta regolazione dell'indicatore di scarica posizionato sul cruscotto. Rivolgersi al proprio rivenditore.

 E' indispensabile osservare le istruzioni della casa produttrice delle batterie ed osservare le disposizioni del Legislatore. Mantenere le batterie sempre pulite ed asciutte al fine di evitare correnti di dispersione superficiale. Proteggere le batterie da impurità, per esempio da polvere metallica.

 Non appoggiare utensili sulle batterie: pericolo di cortocircuito e di esplosione.

 Nell'uso dell'acido per batterie, osservare scrupolosamente le istruzioni di sicurezza relative.

In presenza di campi magnetici particolarmente elevati, valutare l'eventuale effetto sull'elettronica di controllo. Non lavare mai la macchina con getti d'acqua.

 I fluidi recuperati contengono detergenti, disinfettanti, acqua, materiale organico ed inorganico recuperato durante le fasi di lavoro: essi vanno smaltiti seguendo la vigente legge in materia.

 In caso di guasto e/o cattivo funzionamento della macchina, spegnerla immediatamente (scollegandola dalla rete di alimentazione elettrica o dalle batterie) e non manometterla.

Rivolgersi ad un centro di assistenza tecnica del costruttore.

 Tutte le operazioni di manutenzione o sostituzione degli accessori devono essere eseguite in ambienti adeguatamente illuminati e solamente dopo aver scollegato la macchina dall'alimentazione elettrica staccando il connettore batteria.

 Far effettuare qualsiasi genere di intervento sull'impianto elettrico e tutte le operazioni di manutenzione e riparazione (particolarmente quelle non esplicitamente descritte in questo manuale) solo a centri assistenza autorizzati o a personale tecnico specializzato esperto nel settore e nelle rilevanti norme

di sicurezza.

 E' consentito solo l'uso di accessori e ricambi originali forniti unicamente dal Costruttore in quanto solo questi offrono la certezza che l'apparecchio possa funzionare in modo sicuro e senza inconvenienti. Non usare parti smontate da altre macchine o altri kit come ricambi.

Qualora si decida di non utilizzare più la macchina, si raccomanda di asportare le batterie e di smaltirle in modo eco compatibile secondo quanto previsto dalla norma europea 91/157/EEC o depositarle in un centro di raccolta autorizzato.

Per lo smaltimento della macchina agire secondo la legislazione vigente nel luogo di utilizzo:

- la macchina va scollegata dalla rete, svuotata da liquidi e pulita;

- la macchina va quindi scomposta in gruppi di materiali omogenei (plastiche in accordo a quanto indicato dal simbolo di riciclabilità, metalli, gomma, imballi). In caso di componenti contenenti materiali diversi, rivolgersi a enti competenti; ciascun gruppo omogeneo va smaltito in accordo alla legge in materia di riciclo.

Si raccomanda inoltre di rendere innocue quelle parti della macchina suscettibili di pericolo, specialmente per i bambini.

 Prima di ogni utilizzo, controllare la macchina, in particolare, controllare che il cavo di ricarica della batteria ed il connettore siano in buone condizioni e sicuri per operare. Se non sono in perfette condizioni, non utilizzare la macchina per nessun motivo prima della riparazione da parte di uno specialista autorizzato.

 Spegnerne immediatamente il motore di aspirazione se si notano fuoriuscite di schiuma o liquido.

 Non utilizzare la macchina su pavimenti tessili quali tappeti, moquette, ecc.

L'utilizzo di cere, detersivi schiumosi o dispersioni lungo i tubi, possono provocare alla macchina problemi seri od ostruire gli stessi tubi.

## 3.2 RUMOROSITÀ E VIBRAZIONI

Vedere tabella a pagina 100.

## 4. INFORMAZIONI SULLA MOVIMENTAZIONE

### 4.1 SOLLEVAMENTO E TRASPORTO DELL'IMBALLO

 Durante tutte le operazioni di sollevamento o trasporto, assicurarsi di aver saldamente ancorato la macchina imballata, al fine di evitarne ribaltamenti o cadute accidentali.

Le operazioni di carico e scarico dagli automezzi, devono essere effettuate con illuminazione adeguata. La macchina imballata deve essere movimentata con mezzi adeguati, facendo attenzione a non danneggiare/urtare l'imballo in nessuna parte, non capovolgerlo, ed utilizzare la necessaria cura nell'appoggiarlo a terra.

 Tutte queste indicazioni valgono anche per le batterie ed il caricabatterie.

### 4.2 CONTROLLO ALLA CONSEGNA

 Al momento della consegna della merce (macchina, batteria o caricabatteria) da parte del trasportatore, verificare con attenzione l'integrità dell'imballo e del suo contenuto. Nel caso quest'ultimo avesse subito

danni, farlo notare al trasportatore, e riservarsi, per iscritto (selezionare sul documento la dicitura "riserva"), di presentare la richiesta di risarcimento, prima di accettare la merce.

### 4.3 SBALLAGGIO

 Indossare gli indumenti protettivi ed utilizzare gli strumenti adeguati per limitare i rischi di infortunio.

Per la macchina, procedere secondo la seguente sequenza

se la macchina è confezionata con involucro in cartone:  
- tagliare ed eliminare le regge plastiche con forbice o tronchese.

- Togliere, sfilando dall'alto, l'involucro in cartone.

- Togliere le buste all'interno e verificarne il contenuto (manuale di uso e manutenzione, connettore per caricabatterie)

- Togliere le staffe metalliche o regge plastiche che fissano la macchina al pallet.

- Liberare dall'imballo le spazzole ed i tergi pavimento.  
- Far scendere la macchina (spingendola all'indietro) dal pallet utilizzando un piano inclinato ben saldo al pavimento ed al pallet.

Se la macchina è confezionata con gabbia di legno:

- staccare tutte le pareti di legno dal pallet, partendo da quella superiore.

- Togliere il film protettivo dalla macchina.

- Togliere le staffe metalliche o regge plastiche che fissano la macchina al pallet.

- Liberare dall'imballo le spazzole ed i tergi pavimento  
- Far scendere la macchina (spingendola all'indietro) dal pallet utilizzando un piano inclinato ben saldo al pavimento ed al pallet.

Procedere con le stesse precauzioni ed indicazioni per togliere dall'imballo il caricabatterie opzionale (estraendolo dall'alto dell'imballo per le maniglie apposite) e la batteria opzionale.

Allontanata la macchina da tutti gli imballi, si può procedere al montaggio degli accessori e delle batterie secondo il paragrafo specifico.

Si suggerisce di conservare tutti gli elementi dell'imballo, poiché potrebbero tornare utili per proteggere la macchina e gli accessori in un successivo trasporto in altro luogo o presso centri assistenza autorizzati. Contrariamente, gli imballi devono essere smaltiti secondo quanto previsto dalle leggi vigenti in materia.

### 4.4 SOLLEVAMENTO E TRASPORTO: MACCHINA, BATTERIA E CARICABATTERIA

 Non sollevare mai la macchina con un carrello elevatore, in nessuna zona del telaio esistono le condizioni per poter effettuare un sollevamento diretto. Prima della preparazione dell'imballo e del trasporto, occorre:

- Svuotare il serbatoio recupero ed il serbatoio soluzione.  
- Smontare i tergi pavimento e le spazzole o trascinatori  
- Scollegare e togliere le batterie.

Sistemare la macchina sul pallet originale (o su uno equivalente che ne regga il peso e che ne contenga gli ingombri) con un piano inclinato.

Ancorare saldamente al pallet la macchina e lo squeegee con staffe metalliche o altro comunque adeguato al

peso degli elementi.

Sollevare il pallet con la macchina per caricarlo sul mezzo di trasporto.

Ancorare saldamente la macchina ed il pallet con funi collegate al mezzo di trasporto.

Alternativamente, se si dispone di mezzi di trasporto privati, con rampe inclinate, si può procedere a spingere direttamente la macchina senza pallet, assicurandosi comunque di proteggere tutti i componenti e la macchina stessa da urti violenti, umidità, vibrazioni, movimenti accidentali, durante il trasporto.

I cassoni delle batterie sono previsti di fori per l'aggancio di attrezzi adeguati alla movimentazione.

 Per il sollevamento o l'inserimento (nel vano macchina) della batteria, servirsi esclusivamente di personale e mezzi adeguati (cavi, golfari, ecc.) all'operazione e a supportare il peso dei carichi in questione. Utilizzare per il trasporto, le stesse precauzioni ed indicazioni suggerite per la macchina unite alle indicazioni dello specifico manuale del costruttore.

Il caricabatterie può essere trasportato sui supporti di cui dispone, sia verticalmente che orizzontalmente, utilizzare le stesse precauzioni ed indicazioni previste per la macchina unite a quelle previste nello specifico manuale.

## 5. INFORMAZIONI TECNICHE

### 5.1 DESCRIZIONE GENERALE

#### 5.1.1 MACCHINA

Possiamo riassumere le principali caratteristiche della macchina secondo quanto segue:

- La forma dello squeegee, i flussi dell'aria, le lame di gomma ben studiate fanno sì che l'asciugatura sia ottimale anche sul pavimento a piastrelle. La particolare ed equilibrata conformazione del telaio della macchina e del supporto squeegee fa sì che in curva non venga lasciata traccia di acqua pur con uno squeegee di ridotte dimensioni.

- Ottima distribuzione dei pesi e delle geometrie, il baricentro è molto basso, anche grazie al piatto spazzole pesantissimo ed alle batterie situate a livello delle ruote.

- Grande peso sulle spazzole che agiscono così efficacemente sul pavimento. La pressione è assicurata e dimostrata dal peso proprio del piatto, senza molle o dispositivi aleatori che si prestano ad equivoci ed imprecisioni. E' tutto peso sospeso, peso vero, un piatto con una lamiera da nave di 15 mm. di acciaio.

- Grande volume di acqua dei serbatoi che vuol dire riduzione dei tempi morti dovuta a meno viaggi verso il luogo di carico dell'acqua e di scarico dello sporco. Nessuna membrana flessibile delicata tecnicamente e difficile da pulire.

- Il serbatoio di recupero lascia alcune decine di litri di volume per la decantazione di eventuale schiuma (dannosa per il motore di aspirazione); il cono sotto il coperchio superiore del serbatoio che separa la zona schiuma, dalla zona aspirazione aria, è un ulteriore sistema di decantazione. La zona interna del cono viene "sigillata" in basso dall'acqua che sale e l'aria viene aspirata dai pori in alto ormai pulita dalla schiuma che rimane fuori. Sistema di trazione adeguato ai pesi della macchina per conferire agilità e maneggevolezza di guida.

- Robustezza di costruzione. Il telaio e lo squeegee sono

costruiti in lamiera di grosso spessore, 6 mm., 8 mm., 10 mm., fino a 20mm. tagliati a laser e saldati; il piatto spazzola è ricavato da lamiera da nave di 15 mm., con un trattamento superficiale che protegge la lamiera e la verniciatura per migliaia d'ore in nebbia salina. Le viti sono 100% in acciaio inox; i serbatoi (carrozzeria) sono in polietilene antiurto di 7-8 mm. di spessore. Tutto è semplice e robustissimo, senza inutili complicazioni.

- Il vano batteria può ospitare batterie molto capaci, permettendo grandi autonomie di lavoro.

- La sistemazione del motore di aspirazione in una zona interna alla macchina, garantisce una notevole silenziosità di esercizio.

- Facilità di pulizia del serbatoio di recupero, in quanto non presenta quegli anfratti caratteristici dei serbatoi di recupero situati in posizione inferiore.

#### 5.1.2 BATTERIA

Per facilitare le operazioni di movimentazione (dati i pesi in gioco) e con lo scopo di prevenire situazioni pericolose per l'integrità delle batterie e dell'operatore, offriamo per questa macchina, esclusivamente gruppi di batterie a cassone. Questa configurazione del gruppo di alimentazione, oltre che robusta, è necessaria per poter offrire prestazioni (capacità in Ah) di rilievo.

Indipendentemente dalla tipologia di costruzione, le prestazioni di una batteria si indicano con una capacità sempre riferita ad un periodo di scarica. Un altro valore importante sono il numero di scariche possibili. La capacità è espressa in ampere per ora (Ah), mentre il periodo di scarica si indica generalmente in 20 ore (C20 oppure 20h, oppure non espressamente indicato) o 5 ore (C5 oppure 5h). I cicli di scarica/carica sono l'indicazione del numero di volte che la batteria supporta la carica nelle migliori condizioni e cioè indicano la vita utile della batteria rispettando tutti gli accorgimenti previsti.

Quindi la capacità di una stessa batteria, varia a seconda di quanto velocemente ne utilizzo l'energia (la corrente), per questo i valori della capacità espressi in C5 o C20 variano così sensibilmente. E' fondamentale considerare questi fattori al fine di effettuare un corretto raffronto fra i prodotti disponibili sul mercato e quanto noi offriamo. Su questa macchina possono essere montate due tipi di batterie diversi per costruzione e caratteristiche.

- Batteria a moduli corazzati tubolari al Pb-Acido: richiedono il controllo periodico del livello dell'elettrolito in ogni elemento!

**⚠ Se un elemento rimane scoperto dalla soluzione acida, si ossida in 24 ore e le prestazioni di quell'elemento vengono permanentemente compromesse.**

 Fare riferimento al manuale delle batterie per evitare rischi fisici ed economici.

- Batteria a moduli (in cassone) al gel: questo tipo di batterie non richiedono manutenzione, non richiedono particolari ambienti per la ricarica (in quanto non emettono gas nocivi) e quindi sono fortemente consigliate.

**⚠ Non è assolutamente scontato che batterie e caricabatterie con le stesse caratteristiche tecniche di quelli che offriamo diano risultati analoghi, solamente una perfetta compatibilità**

**fra questi elementi (batterie al Pb-Acido, batterie al gel e caricabatterie) tutelano le prestazioni, la vita utile, la sicurezza ed il valore economico investito**

### 5.1.3 CARICABATTERIA

Questo tipo di carica batterie ad alta frequenza consente un'ottima ricarica delle batterie prolungandone l'autonomia e la vita e, grazie alla possibilità di essere configurato attraverso delle smart card (tessere magnetiche) opzionali, rappresenta una soluzione molto versatile riducendo di fatto il numero di caricatori necessari a magazzino. Lo stesso caricabatterie può essere infatti utilizzato sia per batterie al Pb-Acido che per batterie al gel.

Il display digitale fornisce una serie di informazioni per avere sempre sotto controllo il processo di ricarica, la batteria ed il caricabatteria stesso (leggere il manuale specifico per i particolari).

**▲ Non è assolutamente scontato che batterie e caricabatterie con le stesse caratteristiche tecniche di quelli che offriamo diano risultati analoghi, solamente una perfetta compatibilità fra questi elementi (batterie al Pb-Acido, batterie al gel e caricabatterie) tutelano le prestazioni, la vita utile, la sicurezza ed il valore economico investito.**

## 5.2 STRUTTURA E FUNZIONI

### 5.2.1 MACCHINA

#### FOTO A

- 1 Serbatoio di recupero acqua scura
- 2 Leva di regolazione sedile
- 3 Serbatoio soluzione
- 4 Ruota posteriore sinistra
- 5 Disco paracolpi frontale sinistro (gruppo spazzole)
- 6 Paraspruzzi sinistro
- 7 Pedale freno di sterzior
- 8 Ruota sterzante anteriore
- 9 Colonna dello sterzo
- 10 Cruscotto alloggiamento componenti elettrici
- 11 Volante
- 12 Pomello volante

#### FOTO B

- 13 Coperchio ispezione serbatoio acqua scura
- 14 Sedile guida
- 15 Pedale acceleratore
- 16 Paraspruzzi destro
- 17 Disco paracolpi frontale destro (gruppo spazzole)
- 18 Ruota posteriore destra

#### FOTO C

- 19 Tubo aspirazione al serbatoio acqua scura
- 20 Tubo aspirazione allo squeegee
- 21 Disco paracolpi posteriore sinistro e destro (squeegee)
- 22 Manopola registro di regolazione
- 23 Manopola fissaggio bandella
- 24 Bandella squeegee
- 25 Vano raccolta sporco solido
- 26 Ruota registro di regolazione pressione destra/sinistra
- 27 Vite di sgancio / aggancio rapido squeegee
- 28 Registro di regolazione pressione squeegee

destro /sinistro

- 29 Fermo sicurezza chiusura destra squeegee
- 30 Rubinetto scarico serbatoio soluzione

#### FOTO D

- 31 Selettore sollevamento / abbassamento squeegee
- 32 Pulsante emergenza / interruzione temporanea operazioni.
- 33 Interruttore motore di aspirazione
- 34 Potenziometro regolazione velocità di avanzamento
- 35 Indicatore di carica batterie
- 36 Fusibile di protezione pannello di controllo
- 37 Interruttore a chiave
- 38 Selettore marcia avanti / indietro
- 39 Interruttore motore spazzole
- 40 Selettore sollevamento / abbassamento gruppo spazzole.

#### FOTO E

- 41 Disgiuntore termico (40A) motore spazzole
- 42 Disgiuntore termico (4A) attuatore squeegee
- 43 Disgiuntore termico (4 A) attuatore gruppo spazzole
- 44 Leva di bloccaggio pedale freno (freno di stazionamento)
- 45 Presa alla batteria per caricare con il caricabatteria
- 46 Leva dosaggio soluzione detergente (alto-aperto / basso -chiuso)
- 47 Presa sgancio potenza di emergenza.

#### FOTO F

- 48 Lampeggiante
- 49 Vano posteriore, accesso galleggiante e collegamento tubo di raccolta
- 50 Gancio di sostegno tubo di scarico acqua scura
- 51 Tappo tubo di scarico serbatoio acqua scura
- 52 Tubo di scarico acqua scura
- 53 Tappo riempimento serbatoio soluzione
- 54 Tubo di aspirazione dal vano raccolta squeegee

#### FOTO G

- 55 Filtro soluzione detergente.

#### FOTO H

- 56 Relè di potenza generale
- 57 Coppie di fusibili a nastro (2x50A)
- 58 Relè motore spazzole
- 59 Scheda di controllo funzioni
- 60 Led segnalatore anomalie
- 61 Regolatore riduzione di velocità in sterzata
- 62 Relè motore aspirazione

#### FOTO I

- 63 Deflettore schiuma
- 64 Vano accesso pulizia serbatoio acqua scura
- 65 Sede tubo di aspirazione
- 66 Appendice posteriore porta lampeggiante
- 67 Galleggiante troppo pieno

#### FOTO L

- 68 Motore di aspirazione
- 69 Batteria (opzionale)
- 70 Spazzola destra
- 71 Catena di sostegno serbatoio acqua scura

## 5.2.2 BATTERIA

Se fornite, le batterie al Pb-Acido (se non a carica a secco) o al gel, sono già pronte per l'installazione:

Colore rosso polo positivo

Colore nero polo negativo.

## 5.2.3 CARICABATTERIA

Se fornito, fare riferimento al corrispondente libretto.

## 5.3 ACCESSORI

Chi Vi ha fornito la macchina potrà illustrarVi l'elenco completo ed aggiornato di tutti gli accessori disponibili quali spazzole, trascinatori, dischi, ecc.

## 6. INFORMAZIONI INSTALLAZIONE

### 6.1 PREPARAZIONE BATTERIA

⚠ Le caratteristiche tecniche delle batterie utilizzate devono corrispondere a quelle indicate nel paragrafo delle informazioni tecniche. L'utilizzo di batterie diverse può provocare seri danni alla macchina o può richiedere ricariche più frequenti.

⚠ Durante l'installazione o qualsiasi tipo di manutenzione delle batterie, l'operatore deve essere munito degli accessori protettivi adeguati per evitare infortuni. Operare lontano da fiamme libere, non cortocircuitare i poli delle batterie, non causare scintille e non fumare.

Le batterie vengono normalmente fornite cariche con soluzione acida (per quelle al Pb-Acido) e pronte per l'impiego, seguire comunque il manuale allegato alla batteria ed attenersi attentamente alle indicazioni sulla sicurezza e sulle modalità d'impiego contenute.

### 6.2 INSTALLAZIONE E COLLEGAMENTO BATTERIA

⚠ Queste operazioni devono essere eseguite da personale specializzato.

Assicurarsi che i due serbatoi siano vuoti, in caso contrario svuotarli seguendo la procedura specifica. Sollevare il serbatoio di recupero di 90° assicurandosi che sia stabile in quella posizione; in questo modo si ha accesso dall'alto, al vano batteria.

Staccare il connettore Anderson del cablaggio batterie dal connettore Anderson del cablaggio macchina. Prendere sempre in mano i connettori, non tirare mai i cavi.

⚠ **Fissare il cablaggio batteria alla batteria collegando i morsetti esattamente e solo sui poli contraddistinti dallo stesso simbolo (cablaggio rosso "+", cablaggio nero "-")! Un eventuale cortocircuito della batteria può provocare esplosioni!**

Orientare i cavi verso lo scasso di uscita del cablaggio (su un lato del cassone, solo batterie al Pb-Acido), serrare i morsetti ai poli e ricoprirli con vaselina.

Inserire la batteria orientando lo scasso nel cassone (solo per batteria al Pb-Acido) per il p assaggio del cablaggio elettrico verso il connettore del cablaggio posto sulla macchina.

Verificato che tutti i comandi sul p anello siano in posizione "0" o comunque di riposo, collegare il connettore della batteria a quello della macchina.

⚠ Chiudere il vano batteria (abbassando il serbatoio di recupero) facendo attenzione a non schiacciare alcun cablaggio

### 6.3 PREPARAZIONE CARICABATTERIA

Per poter utilizzare il caricabatterie è necessario montare sul cablaggio di collegamento alla batteria dello stesso, il connettore spedito con la confezione della macchina.

Per l'assemblaggio del connettore procedere nel seguente modo:

- Togliere circa 13 mm di guaina protettiva da ciascuno dei due cavi (rosso e nero) del caricabatterie

- Inserire ciascun cavo nei puntali/terminali metallici del connettore e pressare con forza utilizzando pinze adeguate allo scopo.

- ⚠ Inserire ora i terminali (collegati ai cavetti) nel connettore facendo attenzione a rispettare le polarità (cavo rosso = "+", cavo nero = "-").

### 6.4 INSTALLAZIONE E COLLEGAMENTO CARICABATTERIA

Il caricabatterie viene fornito generalmente già impostato per l'utilizzo, se richiesto con una specifica batteria. Assicurarsi che il caricabatterie sia stato impostato correttamente per caricare la batteria fornita: al momento dell'accensione si susseguono sul display le impostazioni di carica, verificare la corrispondenza del voltaggio, corrente di carica per tipo di batteria secondo il seguente schema:

MESSAGGIO SUL DISPLAY			TIPO BATTERIA
Curva di carica	Voltaggio	Amperaggio	
IUIa-Acd	24V	60A	24V 525Ah Pb-Acido
IUIa-PzV Gel	24V	50A	24V 400Ah Gel
IUIa-Acd	36V	50A	36V 420Ah Pb-Acido
IUIa-PzV Gel	36V	50A	36V 320Ah Gel
IUIa-Acd	36V	60A	36V 525Ah Pb-Acido
IUIa-PzV Gel	36V	50A	36V 400Ah Gel

⚠ **Qualora non sussistesse la corretta corrispondenza fra impostazione del caricabatterie e batteria, non connettere o caricare la batteria e procedere secondo le successive procedure.**

Se si dispone della/e smart card (opzionale/i) corretta per la batteria che si possiede o che si vuole caricare, effettuare la semplice impostazione del caricabatteria (come scritto sul corrispondente manuale e sul pannello

frontale): inserire la smart card nell'apposita fessura del caricabatterie, accendere il caricabatterie, attendere qualche secondo, spegnere il caricabatteria ed estrarre la tessera.

Se non si dispone della smart card corretta per la batteria che si possiede o che si vuole caricare, non effettuare nessuna operazione e contattare il centro assistenza autorizzato.

Una volta verificato che il caricabatterie è correttamente impostato, seguire la procedura nel paragrafo specifico.

## 6.5 PREPARAZIONE MACCHINA

**▲** Prima di iniziare a lavorare, indossare scarpe antiscivolo, guanti ed ogni altro dispositivo di protezione personale indicato dal fornitore del detergente impiegato o richiesto dall'ambiente in cui si opera.

**🔧** Eseguire le seguenti operazioni prima di iniziare a lavorare, fare riferimento ai relativi paragrafi per una dettagliata descrizione di queste fasi:

Controllare il livello di carica della batteria e procedere alla ricarica, se necessario.

Montare le spazzole o i dischi trascinatori (con i dischi abrasivi) del tipo opportuno per la superficie ed il lavoro da svolgere.

Montare il tergi pavimento, verificare che sia ben fissato, collegato al tubo di aspirazione e con le lamine di asciugatura non eccessivamente usurate.

Verificare che il serbatoio di recupero sia vuoto, se così non fosse svuotarlo completamente.

Controllare e chiudere completamente il comando di rilascio della soluzione detergente.

Riempire il serbatoio soluzione attraverso il foro posteriore con acqua pulita e detergente non schiumogeno in concentrazione adeguata. Lasciare un dislivello di 7 cm fra la bocca del tappo ed il livello del liquido.

**🔧** Per evitare pericoli, si consiglia di prendere dimestichezza con i movimenti della macchina, facendo delle prove su una superficie ampia e senza ostacoli. Per ottenere i migliori risultati atti in termini di pulizia e durata dell'apparecchiatura suggeriamo alcune semplici, ma importanti procedure:

- Individuare l'area di lavoro, allontanando i possibili ostacoli d'intralcio; se la superficie è molto ampia, operare per aree rettangolari contigue e parallele fra loro.

- Scegliere una traiettoria di lavoro rettilinea ed iniziare a lavorare dalla zona più remota per evitare di ripassare su aree già pulite.

## 7 INFORMAZIONI UTILIZZO

### 7.1 RICARICA DELLE BATTERIE

Preparare e controllare la carica batterie seguendo il paragrafo specifico.

Staccare il connettore batteria (quello con la maniglia) dal connettore di potenza della macchina e collegarlo con il connettore del caricabatteria.

**▲** Non collegare il caricabatterie al connettore del cablaggio principale della lavasciuga.

Trattenere i connettori con le mani, non tirarli per i cavi.

Se la macchina è equipaggiata con **batterie Pb-Acido**, ricaricare solo in un luogo ben ventilato, sollevare il

serbatoio superiore ed aprire i tappi delle batterie.

**▲** Seguire il manuale di utilizzo e sicurezza del costruttore delle batterie (vedi paragrafo manutenzione batterie).

Se la macchina è equipaggiata con **batterie al gel** (senza manutenzione), seguire le sottostanti istruzioni.

Se la macchina è utilizzata regolarmente:

Lasciare sempre collegate le batterie al caricabatterie quando la macchina non si sta utilizzando la macchina.

Se la macchina non viene utilizzata per lunghi periodi: Caricare la batteria durante la notte dopo l'ultimo utilizzo, poi sconnettere la batteria dal caricabatteria.

Ricaricare la batteria durante la notte prima di usare di nuovo la macchina.

Evitare di effettuare ricariche intermedie o incomplete in fase di lavoro.

Dopo la ricarica, spegnere il caricabatterie, scollegare il connettore delle batterie.

Se la macchina è dotata di batterie al Pb-Acido, controllare regolarmente l'intensità del liquido degli elementi con il densimetro: se uno o più elementi risultassero scarichi e gli altri completamente carichi, la batteria è danneggiata e va quindi sostituita o riparata (fare riferimento al manuale di servizio della batteria. Chiudere i tappi degli elementi ed abbassare il serbatoio superiore.

Trattenere i connettori con le mani, non tirarli per i cavi. Ricollegare il connettore batteria alla presa sulla macchina.

### 7.2 MONTAGGIO, SMONTAGGIO, REGOLAZIONE DEL TERGI PAVIMENTO E DEL PARASPRUZZI

Il tergilavaggio è il componente primario per una perfetta asciugatura.

#### 7.2.1 MONTAGGIO TERGIPAVIMENTO

Abbassare il sistema di sollevamento per evitare di dover tenere sollevato il corpo durante le fasi di collegamento.

Allentare le viti di fissaggio sul corpo del tergilavaggio. Incastrare il corpo e le viti di fissaggio sulle staffe a mezzaluna del supporto oscillante.

Serrare le viti del tergilavaggio saldamente al supporto oscillante.

Collegare il perno a vite per la regolazione, al corpo del tergilavaggio.

Inserire saldamente nel foro del corpo, il tubo di aspirazione della macchina.

#### 7.2.2 SMONTAGGIO TERGIPAVIMENTO

Abbassare il sistema di sollevamento per evitare di dover tenere sollevato il corpo durante le fasi di collegamento.

Scollegare il tubo di aspirazione dal corpo del tergilavaggio.

Allentare le viti di fissaggio sul corpo del tergilavaggio.

Tirare indietro il corpo del tergilavaggio per staccarlo dalle staffe a mezzaluna del supporto oscillante.

#### 7.2.3 MONTAGGIO BANDELLE TERGIPAVIMENTO

Posizionare le liste metalliche sulla bandella anteriore ed inserire le viti di fissaggio nei fori.

Avvicinare prima da un lato, poi dall'altro, bandella anteriore, liste metalliche con le viti al corpo tergilavaggio e centrare i fori di guida.

Aggiungere a questo punto la bandella posteriore, centrando ancora una volta i fori sulle viti sporgenti. Serrare con i bulloni, le viti di fissaggio, partendo da un'estremità fino ad arrivare all'opposta.

E' normale che per centrare le viti di fissaggio si debba estendere la bandella posteriore, questo con lo scopo di portarla alla corretta tensione per evitare pieghe sul pavimento e quindi asciugare correttamente.

**7.2.4 SMONTAGGIO BANDELLE TERGIPAVIMENTO**  
Allentare e sfilare le viti ed i bulloni di contenimento sul corpo del tergipavimento.

Liberare le bandelle dalle liste di contenimento.

**7.2.5 REGOLAZIONE TERGIPAVIMENTO**

Il perno a vite al centro del corpo regola l'inclinazione del tergipavimento rispetto il piano, secondo l'asse longitudinale della macchina. Le due manopole ai lati, collegate alle ruote posteriori al tergipavimento, servono per regolare l'inclinazione rispetto al piano, secondo l'asse perpendicolare al senso di marcia della macchina. La perfetta regolazione prevede che la bandella posteriore, strisciando in movimento, fletta in ogni suo punto, formando con il pavimento un angolo di 45°.

Durante il lavoro della macchina (avanzamento) si può intervenire sui pomoli per regolare la corretta inclinazione delle bandelle: avvitando il pomolo si riduce l'inclinazione, svitando il pomolo si aumenta.

L'asciugatura del tergipavimento deve essere uniforme lungo tutto il fronte di asciugatura, tratti umidi ai lati indicano un'estensione eccessiva del perno a vite centrale (avvitare per migliorare la regolazione), tratti umidi al centro indicano una contrazione eccessiva del perno a vite centrale (svitare per migliorare la regolazione).

**7.2.6 PULIZIA DEL VANO DI RACCOLTA SPORCO SOLIDO**

Svitare i pomoli di fissaggio del coperchio del vano montato sopra il corpo del tergipavimento.

Estrarre il filtro ed asportare tutto lo sporco solido accumulatosi.

Risciacquare il contenitore con un getto d'acqua.

Riposizionare accuratamente il filtro, il coperchio e chiudere saldamente con i precedenti pomoli.

⚠ Un'imperfetta chiusura causerà un'asciugatura non efficace dello squeegee.

**7.2.7 MONTAGGIO, SMONTAGGIO E REGOLAZIONE PARASPRUZZI.**

Il paraspruzzi è dotato di un sistema innovativo di fissaggio a pettine. Per abbassare o sollevare il livello del paraspruzzi dal terreno è sufficiente tirare, staccare il paraspruzzi e fissarlo, premendolo, al livello desiderato. Per incastrarlo saldamente, ci si può aiutare con un martello di gomma.

**7.3 MONTAGGIO, SMONTAGGIO E REGOLAZIONE DEGLI ACCESSORI (SPAZZOLE, TRASCINATORI E DISCHI ABRASIVI)**

⚠ Non lavorare mai senza spazzole o trascinatori e dischi abrasivi perfettamente installati sulla macchina. Per il montaggio:

Assicurarsi che il piatto spazzole sia in posizione sollevata, altrimenti sollevarlo seguendo l'indicazione nel paragrafo specifico.

Assicurarsi che la chiave di accensione sul pannello comandi sia in posizione "0".

Portare le spazzole (o i dischi guida con attenti

dischi abrasivi) in prossimità degli innesti, sotto il piatto spazzole; sollevarle, avvicinarle attraverso la flangia di centraggio e ruotarle nel senso inverso di rotazione fino a sentire l'aggancio "click" stabile.

⚠ Non permettere che la lunghezza dei fili delle spazzole si riduca al di sotto di 1 cm.

⚠ Non permettere che lo spessore dei dischi abrasivi si riduca al di sotto di 1 cm.

Lavorare con spazzole troppo consumate o dischi abrasivi troppo sottili, può provocare danni alla macchina ed al pavimento.

Controllare regolarmente lo stato di usura di questi componenti prima di iniziare il lavoro.

Per lo smontaggio o la sostituzione:

Assicurarsi che il piatto spazzole sia in posizione sollevata, altrimenti sollevarlo seguendo l'indicazione nel paragrafo specifico.

Assicurarsi che la chiave di accensione sul pannello comandi sia in posizione "0".

Tenendo fra le mani le spazzole (o i dischi guida) sotto il piatto, ruotarle nel senso di rotazione ed abbassarle per liberarle dal piatto guida.

Per la regolazione:

Le spazzole od i dischi trascinatori (con i dischi abrasivi) devono sempre lavorare sul pavimento in posizione piana, altrimenti, oltre ad un non ottimale risultato, si avrà un consumo irregolare e quindi precoce degli elementi.

La regolazione del gruppo spazzole è un'operazione delicata, rivolgersi ad un tecnico specializzato qualora ve ne sia la necessità e non si sia in grado di effettuarla correttamente.

Per cambiare l'inclinazione di appoggio della spazzola o dei dischi, occorre operare sugli eccentrici del gruppo spazzola.

La regolazione degli eccentrici viene effettuata in fabbrica e non è necessaria prima di utilizzare la macchina la prima volta.

Sul sistema di supporto del piatto, togliendo i carter di protezione, si può accedere ora ad una/due vite/i con eccentrico a sinistra ed a due viti (sempre con sistema eccentrico) sulla destra della macchina (con riferimento alla seduta dell'operatore).

Allentando le viti di fermo, è possibile ruotare gli eccentrici che variano l'inclinazione del gruppo spazzole rispetto l'asse longitudinale e l'asse trasversale della macchina. Sul lato destro, con l'eccentrico posteriore si regola l'inclinazione dell'asse longitudinale del gruppo spazzole.

Solo se sul lato sinistro sono presenti due eccentrici, occorre operare anche su quello posteriore da questo lato per effettuare la regolazione.

Con gli eccentrici destro (anteriore) e sinistro (anteriore se sono due) si regola l'inclinazione dell'asse trasversale del gruppo spazzole.

Per effettuare una corretta regolazione delle inclinazioni del gruppo spazzole procedere come segue:

-Abbassare completamente il gruppo spazzole e lasciare attivo il comando di abbassamento sul pannello.

Togliere i carter di protezione laterali.

Allentare tutte le viti di fermo degli eccentrici su ambo i lati.

Utilizzare normalmente la macchina per circa 20 minuti, in modo da far stabilizzare il gruppo spazzole.





Serrare saldamente le viti di fermo degli eccentrici.

## 7.4 RIEMPIMENTO E SCARICO DEL SERBATOIO SOLUZIONE

 La temperatura dell'acqua o del detergente immesso non deve essere superiore ai 60°C

 Ad ogni riempimento del serbatoio soluzione, provvedere sempre a svuotare il serbatoio soluzione.

Per il carico:

- Togliere il tappo nella parte posteriore della macchina.
- Lasciare un dislivello di 7 cm fra la bocca del tappo ed il livello del liquido. Non riempire oltre questa misura!
- Aggiungere la quantità richiesta del prodotto chimico, considerando la quantità percentuale (%) del fornitore, riferita alla capacità del serbatoio pieno indicata nella scheda del prodotto.
- Utilizzare esclusivamente prodotti idonei al pavimento ed allo sporco da rimuovere.
-  La macchina è stata progettata per essere impiegata con detergenti non schiumogeni e biodegradabili, specifici per lavapavimenti. L'utilizzo di altri prodotti chimici, (come ad esempio ipoclorito di sodio, ossidanti, solventi od idrocarburi) può danneggiare o distruggere la macchina.
- Seguire le norme di sicurezza specificate nel relativo paragrafo e sul contenitore del detergente.
- Per una lista completa dei detergenti adeguati disponibili, contattare il costruttore della macchina.
-  Aggiungere il detergente sempre dopo aver riempito di acqua il serbatoio, per evitare il formarsi di schiuma all'interno.
- Non lasciare incustodita la gomma dell'acqua per il riempimento ed inserirla completamente nel serbatoio, potrebbe spostarsi e bagnare parti delicate della macchina.
- Chiudere il coperchio del serbatoio.

Per lo scarico:

- Aprire il rubinetto posto nella zona inferiore della macchina nella parte posteriore ed attendere il completo svuotamento del serbatoio.
- Chiudere saldamente il rubinetto di scarico.

## 7.5 SCARICO DEL SERBATOIO DI RECUPERO

Lo scarico delle acque sporche deve essere effettuato in linea con le normative nazionali. L'utilizzatore ha la completa responsabilità di assicurare il rispetto di queste regole.

Quando è terminata la soluzione detergente, prima di procedere al riempimento, occorre sempre svuotare il serbatoio di recupero.

In generale, si può svuotare il serbatoio di recupero tutte le volte che lo si desidera, anche in fasi intermedie del ciclo di lavoro.

 Svuotare sempre il serbatoio di recupero prima di sollevarlo, al fine di evitare problemi per la salute personale e danni alla macchina.

Il volume del serbatoio di raccolta è superiore a quello per la soluzione, per cui non si dovrebbe mai verificare una situazione di potenziale pericolo per il motore di aspirazione, ad ogni buon conto, c'è un galleggiante di sicurezza che interviene spegnendo il motore di aspirazione, qualora il livello di liquido sporco sia

eccessivo.

 Se per qualche motivo si nota una perdita di acqua o schiuma da sotto i serbatoi, spegnere immediatamente il motore di aspirazione e procedere allo svuotamento del serbatoio di raccolta.

Per scaricare il serbatoio:

Guidare la macchina nel luogo adatto per lo scarico dell'acqua sporca, preferibilmente in prossimità di un WC o di uno scolo fognario (osservare le regole nazionali per lo smaltimento delle acque reflue).

Spegnere la macchina e togliere la chiave dal pannello. Staccare dal gancio il tubo di scarico e tenendolo in alto, svitare il tappo di chiusura.

Abbassare il tubo di scarico verso il punto selezionato. L'operazione di svuotamento può essere interrotta rapidamente e per ogni esigenza, semplicemente tenendo in alto il tubo di scarico.

Verificare la quantità di sporco residuo nel serbatoio e, se necessario, lavarolo internamente attraverso il foro di ispezione, sollevando il coperchio e l'imbutto nella parte superiore.

Posizionare attentamente l'imbutto all'interno del foro di ispezione e chiudere il coperchio superiore serrando le tre manopole di chiusura, dopo ogni ispezione/lavaggio.

Serrare saldamente il tubo di scarico con il tappo a vite ed appenderlo al sostegno dietro la macchina.

 Il coperchio superiore del serbatoio ed il tappo del tubo di scarico devono essere chiusi perfettamente, senza far passare aria, altrimenti si avrà una perdita di depressione che causerà un'imperfetta asciugatura.

## 7.6 REGOLAZIONE DEL SEDILE

Prima della regolazione del sedile assicurarsi che la macchina sia spenta e che la chiave sia stata tolta dal quadro.

La posizione del sedile guidatore, se necessario, può essere cambiata.

Per cambiare la regolazione del sedile, rilasciare la leva di bloccaggio e spostare il sedile nella posizione desiderata.

Assicurarsi che la leva di bloccaggio sia sicuramente bloccata al termine della regolazione.

Verificare che il sedile si in posizione stabile e saldamente ancorato.

## 7.7 GUIDA DELLA MACCHINA

Selezionare la direzione di marcia desiderata con la leva Avanti/indietro.

Inserire e girare la chiave di accensione.

Rilasciare il freno di stazionamento.

Premere dolcemente, con il piede destro, il pedale dell'acceleratore e guidare la macchina fino a destinazione.

Raggiunto il destino, rilasciare l'acceleratore e attivare il freno di stazionamento, frenando con il pedale a sinistra ed attivando la leva di bloccaggio pedale.

Spegnere la macchina e togliere le chiavi dal quadro comandi.

E' possibile cambiare la direzione di marcia con la leva avanti/indietro, anche mentre si sta lavorando con il piede sull'acceleratore.

## 7.8 METODO DI LAVORO

### 7.8.1 PREPARAZIONE ED AVVERTENZE

Liberare la superficie da trattare (con strumenti idonei quali aspiratori, spazzatrici, ecc.) da ogni residuo solido libero. Se non si procede con quest'operazione preliminare, lo sporco solido potrebbe impedire il corretto funzionamento dei tergi p avimento, compromettendo la perfetta asciugatura. Questa macchina deve essere guidata esclusivamente da personale addestrato.

### 7.8.2 COMANDI DI FUNZIONAMENTO

- Chiave di accensione, per accendere e spegnere la macchina.
- Leva di direzione, per selezionare lo spostamento in avanti o in retromarcia.
- Regolatore di velocità, per selezionare la velocità di avanzamento massima a pedale completamente premuto.
- Interruttore spazzola, per accendere il motore di rotazione delle spazzole.
- Interruttore posizione spazzole, per abbassare (in posizione di lavoro) o sollevare (in posizione di riposo/spostamento) il gruppo di spazzole sul/dal pavimento.
- Interruttore aspirazione, per accendere il motore di aspirazione
- Interruttore posizione tergi pavimento, per abbassare (in posizione di lavoro) o sollevare (in posizione di riposo/spostamento) il tergi pavimento.
- Interruttore di emergenza, per interrompere / riprendere tutte le operazioni di lavoro impostate.
- Pedale avanzamento destro, per azionare il movimento della macchina.
- Pedale freno sinistro, per arrestare rapidamente l'avanzamento della macchina.
- Leva regolazione flusso soluzione, per regolare la quantità (massima verso l'alto, minima verso il basso) di soluzione detergente desiderata sul pavimento.
- Controllo carica batteria, la sequenza di luci si spegne progressivamente fino all'esaurimento della carica della batteria. Quando si accende la luce rossa, spegnere il motore spazzole, chiudere l'erogazione soluzione, terminare eventualmente di asciugare il piccolo residuo umido e portarsi presso il luogo del caricabatterie per procedere alla ricarica della batteria. Se non si seguono queste operazioni, la macchina disattiverà automaticamente il motore spazzole e sarà solo possibile spostare la macchina. Se anche in questa situazione non si procederà rapidamente a fermare la macchina, verranno interrotte automaticamente tutte le funzioni, e sarà necessario spingere la macchina manualmente per spostarla.
- **▲**Le batterie si possono danneggiare irrimediabilmente se il livello di carica residua si riduce troppo (vedere il manuale di uso della batteria), non forzare la scarica della batteria oltre i limiti fissati dalle sicurezze, spegnendo e riaccendendo la chiave o in nessun altro modo.
- **▲**Nel dubbio di una situazione anomala, quale poca potenza nella macchina senza che siano intervenute le sicurezze di arresto, fermarsi immediatamente: seguire la sezione inconvenienti e rimedi e contattare un addetto specializzato per la verifica dei dispositivi di controllo scarica.

### 7.8.3 LAVAGGIO DIRETTO O PER SUPERFICI LEGGERMENTE SPORCHE

Lavaggio ed asciugatura in un unico passaggio. Preparare la macchina come descritto precedentemente. Selezionare la direzione avanti con la leva direzione. Inserire e girare la chiave. Azionare il motore di aspirazione, il motore spazzole e l'erogazione della soluzione detergente. Abbassare le spazzole ed il tergi pavimento. Utilizzare la leva di regolazione detergente per regolare il flusso di uscit a (in relazione alla velocità di avanzamento) della soluzione. Premere il pedale del freno e rilasciare la leva del freno di stazionamento. Premere dolcemente il pedale di avanzamento verificando il funzionamento di tutti i sistemi. Premere a fondo l'acceleratore per aumentare la velocità di lavoro. Regolare la velocità massima di avanzamento e la quantità di flusso della soluzione in base all'esigenza richiesta. Il volante opera come un volante da auto ed è possibile girare la macchina su se stessa sterzando completamente il volante. **▲** Durante queste operazioni, il retro della macchina si sposta leggermente verso l'esterno, ridurre la velocità per evitare bruschi cambi di direzione e impattare contro pareti o altro. Utilizzare il freno per frenare la macchina. Per evitare danni alle superfici da trattare, il motore delle spazzole si arresterà automaticamente dopo circa 2 secondi dal rilascio completo del pedale di avanzamento. In fase di retromarcia, il tergi p avimento si alzerà e l'aspirazione si disattiverà automaticamente. Dopo il cambio di direzione (marcia avanti), il tergi pavimento e l'aspirazione torneranno automaticamente nello stato precedente.

**⚠** Mai utilizzare la macchina senza soluzione detergente, si potrebbe danneggiare il pavimento.

### 7.8.4 LAVAGGIO INDIRETTO O PER SUPERFICI MOLTO SPORCHE

Lavaggio ed asciugatura in diversi passaggi. Preparare la macchina come descritto precedentemente.

Prima operazione:

Selezionare la direzione avanti con la leva direzione. Inserire e girare la chiave. Azionare il motore spazzole e l'erogazione della soluzione detergente. Abbassare le spazzole. Utilizzare la leva di regolazione detergente per regolare il flusso di uscit a (in relazione alla velocità di avanzamento) della soluzione. Premere il pedale del freno e rilasciare la leva del freno di stazionamento. Premere dolcemente il pedale di avanzamento verificando il funzionamento di spazzole ed erogazione soluzione. Premere a fondo l'acceleratore per aumentare la velocità di lavoro. Regolare la velocità massima di avanzamento e la

quantità di flusso della soluzione in base all'esigenza richiesta.

Il volante opera come un volante da auto ed è possibile girare la macchina su se stessa sterzando completamente il volante. ⚠ Durante queste operazioni, il retro della macchina si sposta leggermente verso l'esterno, ridurre la velocità per evitare bruschi cambi di direzione e impattare contro pareti o altro.

**Lasciare che la soluzione detergente faccia effetto sullo sporco, secondo quanto indicato nelle informazioni relative al detergente utilizzato.**

Utilizzare il freno per frenare la macchina.

Seconda operazione:

Procedere come spiegato nel paragrafo precedente del "Lavaggio Diretto" (7.8.3).

Per evitare danni alle superfici da trattare, il motore delle spazzole si arresterà automaticamente dopo circa 2 secondi dal rilascio completo del pedale di avanzamento.

In fase di retromarcia, il tergi p avimento si alzerà e l'aspirazione si disattiverà automaticamente. Dopo il cambio di direzione (marcia avanti), il tergi p avimento e l'aspirazione torneranno automaticamente nello stato precedente.

⚠ Mai utilizzare la macchina senza soluzione detergente, si potrebbe danneggiare il pavimento.

### 7.8.5 OPERAZIONI POST LAVAGGIO

Chiudere l'erogazione del detergente.

Sollevarlo il gruppo spazzole e spegnere il motore delle spazzole.

Dopo aver asciugato completamente la superficie da eventuali leggere tracce di acqua, attendere qualche secondo, poi sollevare il tergi p avimento e spegnere il motore d'aspirazione.

Dirigersi verso un punto adatto di scarico dei serbatoi (come descritto nel 7.4 e 7.5)

Svuotare e pulire i serbatoi (vedere il paragrafo 7.4 e 7.5).

Spegnere la macchina con la chiave e toglierla dal quadro.

Procedere, se necessario, alla ricarica della batteria (vedere il paragrafo relativo).

## 8. INFORMAZIONI MANUTENZIONE

⚠ Girare la chiave, toglierla dal quadro comandi e scollegare il connettore batteria dal cablaggio della macchina.

⚠ Far effettuare gli interventi sull'impianto elettrico e tutte le operazioni di manutenzione e riparazione (particolarmente quelle non esplicitamente descritte in questo manuale) solo a centri assistenza autorizzati o a personale tecnico specializzato esperto nel settore e nelle rilevanti norme di sicurezza.

La regolarità della manutenzione sulla macchina, seguendo attentamente le indicazioni del costruttore, garantisce un migliore rendimento ed una maggiore durata della macchina.

### 8.1 SERBATOI

Scaricare i due serbatoi come descritto nei relativi paragrafi.

Rimuovere lo sporco solido riempiendo e scaricando i

serbatoi fino all'effettiva eliminazione di tutto lo sporco: utilizzare per l'operazione un tubo di lavaggio o simili.

⚠ Acqua calda oltre i 50°, idropulitrice ad alta pressione o spruzzi troppo violenti possono danneggiare i serbatoi e la macchina.

Lasciare i coperchi dei serbatoi aperti (solo con macchina a riposo), in modo che possano asciugarsi ed evitare così il formarsi di cattivi odori.

### 8.2 TUBO DI ASPIRAZIONE

Svitare i pomoli della tasca posteriore port a lampeggiante.

Staccare il tubo di aspirazione dal tergi p avimento  
Staccare la tasca ed accedere internamente per sfilare completamente il tubo di aspirazione

Ora è possibile lavare e liberare il tubo da ostruzioni.

Infilare saldamente il tubo di aspirazione all'interno della tasca posteriore, nell'apposita cavità del serbatoio. Chiudere la tasca con i pomelli.

Infilare saldamente il tubo sul corpo del tergi p avimento.

### 8.3 TERGI PAVIMENTO

⚠ Non maneggiare il tergi p avimento a mani nude, indossare guanti ed ogni indumento protettivo adatto per l'operazione.

Staccare il tergi p avimento dalla macchina e pulirlo sotto acqua corrente con una spugna o una spazzola. Controllare e pulire il vano di raccolta dello sporco solido controllando anche i passaggi dei due tubi di aspirazione (ingresso ed uscita). I tubi hanno due diametri differenti per trasferire la maggior depressione al livello del terreno (tubo diametro piccolo dal serbatoio di raccolta al vano di ispezione) ed evitare che lo sporco grossolano presente malauguratamente sul pavimento intasi rapidamente tutto il tubo di aspirazione (tubo diametro grande dal tergi p avimento al vano di ispezione). Assicurarsi che il coperchio del vano sia perfettamente chiuso dopo la pulizia, un imperfetto accoppiamento del coperchio può compromettere l'asciugatura della macchina.

Controllare l'efficacia ed il consumo delle lamine a contatto con il pavimento. Queste hanno il compito di raschiare la pellicola di detergente ed acqua sul pavimento ed isolare la porzione di superficie per ottenere la massima depressione del motore di aspirazione: in questo modo l'asciugatura della macchina è perfetta. Lavorando continuamente in questo modo, lo spigolo vivo della lamina tende ad arrotondarsi o deteriorarsi, compromettendo la perfetta asciugatura, per questo occorre sostituire le lamine squeegee.

Per sostituire le bandelle consumate, seguire il paragrafo relativo, girare le lamine per consumare gli altri spigoli vivi o montarne altre nuove.

### 8.4 ACCESSORI

Rimuovere e pulire le spazzole od i dischi trascinatori.

⚠ Controllare attentamente che non ci siano incastrati corpi estranei come parti metalliche, viti, trucioli o corde e simili, per evitare di danneggiare il p avimento e la macchina.

Verificare la planarità di lavoro delle spazzole (controllare se si è verificato un consumo irregolare sulle spazzole o sui dischi abrasivi), regolarne, se necessario, l'inclinazione dell'azione sul pavimento.

Utilizzare solamente accessori suggeriti dal costruttore, altri prodotti possono compromettere la sicurezza.

## 8.5 FILTRO SOLUZIONE DETERGENTE

Assicurarsi che il serbatoio soluzione sia vuoto. Controllare e pulire il filtro per la soluzione, situato nella parte posteriore ed inferiore della macchina. Lavare con acqua corrente se necessario e verificare l'effettiva uscita di soluzione sulle spazzole. Serrare bene il filtro per evitare perdite durante il funzionamento.

## 8.6 CORPO MACCHINA

Per pulire il corpo esterno della macchina, utilizzare una spugna od un panno, aiutandosi, se necessario con una spazzola morbida per vincere lo sporco ostinato. La superficie antiurto della macchina è rugosa per evitare di evidenziare graffi procurati durante l'utilizzo, tuttavia questa soluzione non facilita l'asportazione di macchie persistenti sulla superficie. Si possono anche utilizzare macchine a vapore, ma è vietato l'utilizzo di tubi con acqua corrente o idropulitrice.

## 8.7 BATTERIE

### 8.7.1 PB-ACIDO

Eseguire le operazioni di manutenzione in accordo con le istruzioni del costruttore e con tutte le indicazioni qui espresse.

Lasciare scoperte (non completamente immerse nella soluzione acida) le piastre degli elementi procura una rapida ossidazione e compromette irrimediabilmente la funzionalità dell'elemento.

La trascinazione di soluzione acida può corrodere la macchina.

Utilizzare caricabatteria suggeriti dal costruttore e comunque adatti al tipo di batteria da caricare.

Ricaricare le batterie sempre in stanze ben ventilate, esiste il rischio di esplosione!

L'utilizzo di batterie al Gel o senza manutenzione è fortemente consigliato.

### 8.7.2 GEL

Eseguire le operazioni di manutenzione in accordo con le istruzioni del costruttore e con tutte le indicazioni qui espresse.

Utilizzare solamente caricabatterie suggeriti dal costruttore.

## 8.8 FUSIBILI E DISGIUNTORI TERMICI

La macchina è dotata di protezioni elettriche dei principali organi di funzionamento per evitare costosi guasti. Nel quadro elettrico principale (sul fronte della macchina) ci sono due coppie di fusibili a nastro (2 x 50A) di potenza generale che interrompono l'alimentazione della batteria in caso di generica grave anomalia.

Gli elementi del pannello comandi sono protetti da un fusibile a baionetta (16A). Sotto il pannello, vi sono invece tre disgiuntori termici (40A, 4A, 4A) a riarmo manuale che intervengono (nell'ordine dall'alto al basso) in caso di sovraccarico al motore delle spazzole (40A), al sistema di sollevamento del tergapavimento (4A), al sistema di sollevamento del gruppo spazzole (4A).

Quando uno di questi interruttori interviene automaticamente, per riattivare la funzionalità disabilitata

è sufficiente premere a fondo l'interruttore scattato.

L'intervento dei disgiuntori termici, specie nelle prime settimane di vita della macchina, potrebbe non avere effettive origini da malfunzionamento della macchina, tuttavia occorre far controllare da un tecnico specializzato il corretto funzionamento del dispositivo in oggetto qualora il relativo disgiuntore continui ad intervenire.

## 8.9 PERIODICITÀ

Per tutte le operazioni qui descritte fare riferimento alle istruzioni ed avvertenze dettagliate nei relativi paragrafi.

### 8.9.1 OPERAZIONI GIORNALIERE

Pulire il vano di raccolta a sporco solido montato sul corpo squeegee.

Smontare e controllare le spazzole o i dischi trascinatori (con i dischi abrasivi montati). Verificare che non ci siano elementi estranei che impediscono il movimento o l'efficacia di tutti gli organi di pulizia.

Controllare il tergi pavimento: pulire le lame e verificarne l'integrità/usura;

Se le batterie utilizzate sono al Pb-Acido, eseguire attentamente le operazioni segnalate dal costruttore di batterie.

Procedere alla ricarica delle batterie.

### 8.9.2 OPERAZIONI SETTIMANALI

Controllare ed eventualmente sostituire o regolare l'altezza dei paraspruzzi.

Controllare attentamente il profilo delle lame squeegee, sostituirle se necessario.

Controllare che tubi ed i condotti di aspirazione non siano intasati, aprire e pulire il vano di ispezione sullo squeegee.

Verificare la planarità di lavoro delle spazzole (controllare se si è verificato un consumo irregolare sulle spazzole o sui dischi abrasivi), regolarne, se necessario, l'inclinazione dell'azione sul pavimento.

Pulire a fondo i serbatoi soluzione e di recupero.

Per i modelli con batteria al Pb-Acido: controllare il livello dell'elettrolito in tutti gli elementi e rabboccare con acqua distillata, se necessario. Fare riferimento alle dettagliate indicazioni del costruttore delle batterie.

### 8.9.3 OPERAZIONI AD INTERVALLI ESTESI

Nonostante la macchina si stia costruita con rigore e sia conforme ai più severi test qualitativi, i componenti elettrici e meccanici sono inevitabilmente soggetti all'usura ed all'invecchiamento dopo lunghi periodi di utilizzo.

Per operare in sicurezza e senza inconvenienti, suggeriamo di far controllare attentamente la Vostra macchina da un nostro centro assistenza tecnica autorizzato (o da uno specialista del settore familiare con tutte le rilevanti norme di sicurezza contenute in questo manuale), ogni anno.

Interventi di questo tipo potranno risultare necessari con più frequenza, qualora la macchina lavori in particolari/difficili situazioni e/o non sia stata correttamente mantenuta.

## 8.10 RICAMBI CONSIGLIATI

Sarete in grado di ottenere sempre il massimo della redditività dalla Vostra macchina tenendo sempre a disposizione il materiale di consumo più comune e

programmando manutenzioni ordinarie e straordinarie. Per l'elenco di questi ricambi fare riferimento al proprio rivenditore.

## 9 CONTROLLO DI ESERCIZIO

Sotto il pannello frontale della macchina, si trovano i principali componenti elettrici e la scheda di controllo

delle funzioni della macchina.

Questa scheda è dotata di un sistema di auto diagnostica che segnala con un LED luminoso rosso il funzionamento corretto od il malfunzionamento. Il LED acceso continuamente segnala un diverso messaggio di errore secondo il seguente elenco:

### Numero di intermittenze (lampeggi)    Messaggio di errore

- |    |   |
|----|---|
| 1. | Motore non fermo al momento della partenza.                 |
| 2. | Motore non fermo al momento della partenza.                 |
| 3. | Si è rilevata una tensione di batteria troppo bassa.        |
| 4. | Si è rilevata una tensione di batteria troppo alta.         |
| 5. | Pedale acceleratore non a riposo al momento della partenza. |
| 6. | Potenzimetro del pedale acceleratore interrotto.            |
| 7. | Surriscaldamento della scheda.                              |
| 8. | Errore programmazione eprom.                                |
| 9. | Errore sulla potenza del controllo.                         |

Queste indicazioni servono per capire le cause di alcuni problemi a fronte di determinati tipi di inconvenienti; per il tipo di azione da eseguire si prega comunque di far riferimento alle sezioni specifiche sottostanti.

#### 9.1 LA MACCHINA NON FUNZIONA

- La chiave non è inserita o correttamente girata.
- Inserire e girare la chiave in posizione "1".
- Il connettore della batteria è staccato o mal collegato al connettore del cablaggio principale.
- Collegare saldamente i due connettori.
- Il pulsante di emergenza/interruzione lavoro è premuto.
- Disimpegnare il pulsante di emergenza/interruzione lavoro.
- La macchina si sta ricaricando.
- Terminare la ricarica.
- Le batterie sono scariche (sequenza di 3 intermittenze del LED rosso).
- Ricaricare le batterie.
- Nessun operatore seduto sul posto guida.
- Sedersi sul posto di guida.
- Il fusibile principale è bruciato
- Sostituirlo.
- La scheda di controllo si è surriscaldata (sequenza di 7 intermittenze del led rosso)
- Verificare le situazioni di utilizzo che possono avere causato il guasto (pendenza elevata, ecc.) attendere 30 min. e provare ad evitare gli stessi utilizzi non corretti. Se il problema persiste rivolgersi all'assistenza autorizzata.

#### 9.2 LA MACCHINA NON AVANZA













- La leva selezione di direzione è in posizione neutra
- Selezionare una direzione di marcia
- Il pedale di avanzamento non è premuto
- Premere il pedale
- L'inclinazione del pavimento è troppo elevata
- Spingere manualmente la macchina al nuovo livello.
- Il freno di stazionamento è inserito
- Disimpegnare le leva del freno di stazionamento.

- E' intervenuta la protezione termica (generale) del/i motore/i di trazione
- Fermare la macchina, lasciarla riposare per 5 minuti, sostituire i fusibili.
- Il micro interruttore del pedale di avanzamento è guasto.
- Farlo sostituire.
- Le batterie sono scariche.
- Ricaricare le batterie.
- Il pedale di accelerazione era premuto al momento dell'accensione della macchina (sequenza di 5 intermittenze del led rosso).
- Rilasciare il pedale di accelerazione, spegnere e riaccendere la macchina.
- Il potenziometro del pedale di accelerazione è interrotto (sequenza di 6 intermittenze del led rosso).
- Fare sostituire il potenziometro.
- Il/i motore/i di trazione non era/no fermo/i al momento dell'accensione della macchina (sequenza di 1 o 2 intermittenze del led rosso).
- Posizionare la macchina su una superficie piana, spegnere e riaccendere con la chiave.











#### 9.3 NON GIRANO LE SPAZZOLE

- Non è selezionato l'interruttore del motore spazzole.
- Premere il pulsante per attivare le spazzole.
- La macchina non sta avanzando ed è intervenuto il controllo per evitare di danneggiare il pavimento.
- Premere il pedale di avanzamento.
- E' intervenuta la protezione termica del motore delle spazzole, il motore si è surriscaldato.
- Verificare il motivo (corde o simili che impediscono il movimento, superfici eccessivamente sconnesse, ecc.) e premere il disgiuntore di ripristino (il primo dall'alto).
- La cinghia di trasmissione è rotta.
- Farla sostituire.
- Il relè del motore od il motore delle spazzole è guasto
- Farlo sostituire.







#### 9.4 NON SCENDE O SCENDE TROPPO POCA SOLUZIONE DETERGENTE

-  Il serbatoio soluzione è vuoto.
-  Riempire il serbatoio soluzione, dopo aver svuotato il serbatoio di recupero.
-  Le spazzole o la macchina sono ferme.
-  Attivare le spazzole e premere l'acceleratore.
-  La leva di regolazione di flusso è chiusa o quasi chiusa.
-  Regolare / aumentare il flusso di uscita soluzione come desiderato.
-  Il filtro della soluzione detergente è ostruito.
-  Pulire il filtro.
-  Il condotto di erogazione del dergente è ostruito in qualche punto
-  Liberare il condotto rimuovendo lo sporco.
-  L'elettrovalvola di apertura del flusso è bruciata.
-  Farla sostituire.



#### 9.5 MANCA ASPIRAZIONE

-  Il tubo di aspirazione non è collegato al tergipavimento.
-  Collegarlo correttamente
-  Il tubo di aspirazione, il condotto del tergipavimento od il vano di ispezione sono intasati.
-  Liberare e pulire i condotti da ogni ostruzione.
-  Il motore di aspirazione è spento.
-  Attivarlo.
-  Il serbatoio di recupero è pieno.
-  Svuotarlo.
-  Il motore di aspirazione non riceve l'alimentazione elettrica o è bruciato.
-  Verificare i collegamenti e, nel secondo caso, fare sostituire il motore.







#### 9.6 POCA ASPIRAZIONE

-  Il coperchio del serbatoio di recupero non è stato serrato saldamente.
-  Serrarlo saldamente.
-  Il tappo del tubo di scarico del serbatoio di recupero non è chiuso perfettamente.
-  Chiuderlo correttamente.
-  Il tubo di aspirazione, il condotto del tergipavimento od il vano di ispezione sono intasati.
-  Liberare e pulire i condotti da ogni ostruzione.



#### 9.7 IL MOTORE SPAZZOLE O IL MOTORE ASPIRAZIONE NON SI FERMANO

-  L'interruttore relè è difettoso.
-  Fermare la macchina interrompendo l'alimentazione generale staccando il connettore principale della batteria e contattare il servizio tecnico.









#### 9.8 IL TERGIPAVIMENTO NON PULISCE O NON ASCIUGA BENE

-  Le lame dei tergi pavimento sono usurate o trascinano sporco solido.
-  Sostituirle o pulirle.
-  La regolazione del tergipavimento non è corretta, l'avanzamento deve essere esattamente perpendicolare alla direzione di marcia.
-  Procedere alla regolazione del tergipavimento.
-  Il tubo di aspirazione, il condotto del tergipavimento od il vano di ispezione sono intasati.
-  Liberare e pulire i condotti da ogni ostruzione.

#### 9.9 IL CARICABATTERIE NON FUNZIONA

-  Non parte la ricarica della batteria (messaggio sul display "BAT").
-  Controllare che il caricabatteria sia effettivamente collegato alla batteria. Consultare il manuale del caricabatteria.

#### 9.10 LE BATTERIE NON SI CARICANO O NON MANTENGONO LA CARICA

-  Al termine del processo di ricarica, la batteria non risulta correttamente carica (vedere manuale di istruzione-manutenzione del costruttore della batteria)
-  Verificare il messaggio di errore del caricabatteria e controllare i dati rilevati dal display. (vedere manuale istruzioni del caricabatterie).
-  Le batterie sono nuove e non danno il 100% delle prestazioni attese.
-  L'accumulatore raggiunge il massimo delle prestazioni dopo 20-30 cicli di ricarica completi.
-  L'elettrolito è evaporato e non copre completamente le piastre.
-  Controllare il manuale uso e manutenzione del costruttore delle batterie.
-  Vi sono vistose differenze di densità fra i vari elementi
-  Sostituire la batteria danneggiata.

Consultare sempre il manuale di uso e manutenzione delle batterie e del caricabatterie, se non si risolve il problema, contattare il servizio tecnico autorizzato.

**Il costruttore NON potrà essere d'aiuto a problemi causati dall'utilizzo di batterie e caricabatterie non forniti direttamente.**



## 1. CONTENTS

### 2. GENERAL INFORMATION

- 2.1 SCOPE OF THE MANUAL
- 2.2 TERMINOLOGY AND SYMBOL LEGEND
- 2.3 PRODUCT IDENTIFICATION
- 2.4 SPECIFIC USE
- 2.5 TECHNICAL MODIFICATIONS

### 3. SAFETY INFORMATION

- 3.1 BASIC RECOMMENDATIONS
- 3.2 NOISE AND VIBRATIONS

### 4. HANDLING INFORMATION

- 4.1 PACKING LIFTING AND TRANSPORT
- 4.2 CHECKS UPON DELIVERY
- 4.3 UNPACKING
- 4.4 LIFTING AND TRANSPORT: MACHINE, BATTERY AND BATTERY CHARGER

### 5. TECHNICAL INFORMATION

- 5.1 GENERAL DESCRIPTION
  - 5.1.1 MACHINE
  - 5.1.2 BATTERY
  - 5.1.3 BATTERY CHARGER
- 5.2 STRUCTURE AND FUNCTIONS
  - 5.2.1 MACHINE
  - 5.2.2 BATTERY
  - 5.2.3 BATTERY CHARGER
- 5.3 ACCESSORIES

### 6. INSTALLATION INFORMATION

- 6.1 BATTERY PREPARATION
- 6.2 BATTERY INSTALLATION AND CONNECTION
- 6.3 BATTERY CHARGER PREPARATION
- 6.4 BATTERY CHARGER INSTALLATION AND CONNECTION
- 6.5 MACHINE PREPARATION

### 7. OPERATING INFORMATION

- 7.1 CHARGING THE BATTERIES
- 7.2 SQUEEGEE AND SPLASH GUARD ASSEMBLY, DISASSEMBLY AND ADJUSTMENT
  - 7.2.1 SQUEEGEE ASSEMBLY
  - 7.2.2 SQUEEGEE DISASSEMBLY
  - 7.2.3 STRAP ASSEMBLY
  - 7.2.4 STRAP DISASSEMBLY
  - 7.2.5 SQUEEGEE ADJUSTMENT
  - 7.2.6 CLEANING THE SOLID DIRT RECOVERY COMPARTMENT
  - 7.2.7 SPLASH GUARD ASSEMBLY, DISASSEMBLY AND ADJUSTMENT

- 7.3 ACCESSORY ASSEMBLY, DISASSEMBLY AND REGULATION (BRUSHES, SCRAPERS AND ABRASIVE DISKS)

- 7.4 FILLING AND DRAINING THE DETERGENT SOLUTION TANK

- 7.5 DRAINING THE RECOVERY TANK

- 7.6 SEAT ADJUSTMENT

- 7.7 DRIVING THE MACHINE

- 7.8 WORK METHOD

- 7.8.1 PREPARATION AND WARNINGS

- 7.8.2 OPERATING CONTROLS

- 7.8.3 DIRECT SCRUBBING OR FOR SLIGHTLY DIRTY SURFACES

- 7.8.4 INDIRECT SCRUBBING OR FOR VERY DIRTY SURFACES

- 7.8.5 POST-SCRUBBING OPERATIONS

### 8. MAINTENANCE INFORMATION

- 8.1 TANKS

- 8.2 SUCTION HOSES

- 8.3 SQUEEGEE

- 8.4 ACCESSORIES

- 8.5 DETERGENT SOLUTION FILTER

- 8.6 MACHINE BODY

- 8.7 BATTERIES

- 8.8 FUSES AND THERMAL BREAKERS

- 8.9 PERIODIC MAINTENANCE

- 8.9.1 DAILY OPERATIONS

- 8.9.2 WEEKLY OPERATIONS

- 8.9.3 OPERATIONS AT EXTENDED INTERVALS

- 8.10 RECOMMENDED SPARE PARTS

### 9. INFORMATION ABOUT OPERATING CONTROL

- 9.1 THE MACHINE DOESN'T WORK

- 9.2 THE MACHINE DOESN'T MOVE FORWARD

- 9.3 THE BRUSHES DON'T ROTATE

- 9.4 NOT ENOUGH OR TOO MUCH DETERGENT

- 9.5 NO SUCTION

- 9.6 INSUFFICIENT SUCTION

- 9.7 THE BRUSH MOTOR OR THE SUCTION MOTOR DOESN'T STOP

- 9.8 THE SQUEEGEE DOESN'T CLEAN OR DRY EFFICIENTLY

- 9.9 THE BATTERY CHARGER DOESN'T WORK

- 9.10 THE BATTERIES DO NOT CHARGE OR DO NOT HOLD A CHARGE

## 2. GENERAL INFORMATION

### 2.1 SCOPE OF THE MANUAL

To make it easier to read about and look up various subjects, refer to the table of contents at the beginning of the section in your language.

This manual has been prepared by the manufacturer and is an integral part of the product. As such, it must be kept in a safe place for the machine's entire service life until demolition.

The customer must ensure that machine operators have read or are familiar with the contents of this manual so that they strictly follow the instructions described herein.

Constant compliance with the instructions provided in this manual is the only way to guarantee the best results in terms of safety, performance, efficiency and service life of the product you now own. Non-compliance with these rules may cause injuries to people and damage to the machine, the scrubbed surface and the environment: in no case can such injuries or damage be attributed to the manufacturer.

This manual refers in detail to the machine and provides instructions and descriptions only about our batteries and battery chargers (optional).

The batteries and the battery charger are basic complementary machine parts and will affect its operation in terms of running time and performances. Only the correct combination of the two accessories (batteries and battery charger) will ensure the highest possible performances and avoid wasting lots of money. For more detailed information refer to the special battery and battery charger manuals.

Our recommended battery chargers and batteries (optionals) ensure the best combination with the machine and offer outstanding versatility (battery charger) as well as the category's highest quality and performance standards.

### 2.2 TERMINOLOGY AND SYMBOL LEGEND

For the sake of clarity and to efficiently highlight the various aspects of the instructions provided, terms and symbols were used that are defined and illustrated here below:

- **Machine.** This definition replaces the commercial name to which this manual refers.

- **Operator.** An operator is considered the person who normally uses the machine and is familiar with its operating features but does not have the specific technical skills to work on that machine.

- **Technician.** A technician is considered a person who has the experience, technical education, legislative and regulatory knowledge that allows him to carry out any type of required work, and the ability to recognise and to avoid possible risks during machine installation, operation, handling and maintenance.

- **INDICATION SYMBOL** (  ). Particularly important information to avoid machine malfunctions.

- **ATTENTION SYMBOL** (  ). Very important information to avoid serious damage to the machine and to the environment in which it operates.

- **DANGER SYMBOL** (  ). Vital information to avoid serious (or extreme) consequences affecting the health of persons and causing damage to the product and the environment in which it operates.

## 2.3 PRODUCT IDENTIFICATION

The nameplate located under the dashboard, above the battery connector, contains the following information:

- manufacturer ID
- CE mark
- model code
- model
- power supply voltage
- overall power rating
- splash guard
- serial number
- year built
- maximum tolerable slope
- dry weight
- weight with maximum load

## 2.4 SPECIFIC USE

This machine is a floor scrubber-drier: it must be used to scrub and to vacuum liquids of flat, rigid, horizontal, smooth or moderately rough and uniform floors that are free from obstacles in both civic and industrial environments. Any other use is prohibited.

Please refer very carefully to the safety information reported in this manual.

The scrubber-drier distributes a quantity of a water and detergent solution (adjustable) on the surface to be cleaned, while the brushes remove any dirt on the ground. The machine's suction system, using a ground squeegee, perfectly dries the liquids and the dirt just removed from the front brushes in a single pass.

By efficiently combining a cleaning detergent with various types of brushes (or abrasive disks), the machine can adapt to all the various combinations of floors and dirt.

## 2.5 TECHNICAL MODIFICATIONS

This machine was designed and built in accordance with the fundamental requirements for user safety and health as set forth in European directives. For this reason the CE mark was placed on the ID label. The European directives to which the equipment conforms are referenced in the **Certificate of conformity** annexed to this manual. This certificate will no longer be valid if the equipment is modified in any way without the manufacturer's prior authorisation.

The manufacturer reserves the right to make technical modifications to the product, without prior notice, in order to make the necessary technical upgrades or improvements. For this reason, some details of your machine may be different from the information in the sales catalogues or from the illustrations presented in this booklet. However, this will not reduce safety or invalidate the information supplied to this regard.

## 3. SAFETY INFORMATION

### 3.1 BASIC RECOMMENDATIONS

 **Carefully read the "instruction manual" before starting, using, performing unscheduled or routine maintenance or any other work on the machine.**

 **Rigorously comply with all the instructions provided in this manual and in those for the batteries and battery chargers (with particular attention to warnings and danger notices).**





**The manufacturer will not be held responsible for injuries to persons or damage to property due to non-compliance with the aforementioned instructions.**

 Before using the machine, make sure that each part is in the correct position.

 The machine can only be used by personnel who have received appropriate training, who have proven their skills and who have been expressly assigned to use it. To avoid unauthorised use, keep the machine in a place that denies access to unauthorised personnel when not being used, engage the parking brake and remove the key from the control panel.

 Minors are prohibited from using the machine.

 Do not operate this machine for any other purpose except for the use for which it was specifically designed. Evaluate the type of building where it will be utilised and rigorously comply with the current safety regulations and conditions.

 Do not use the machine in places without adequate lighting, in explosive environments, when harmful dirt is present (dust, gas, etc.), on roads or public passage ways and in outdoor environments in general.

 The machine operating temperature range is +4°C to +35°C; when not being used, store the machine in a dry and non-corrosive environment within a temperature range of between +10°C and +50°C. When using the machine under any condition the humidity must range between 30% and 95%.

 Never use or vacuum liquids, gases, dry dust, acids and solvents (e.g. paint thinners, acetone, etc.), even if diluted, inflammables or explosives (e.g. petrol, fuel oil, etc.); never vacuum flaming or incandescent objects.

 Do not use the machine on slopes or ramps steeper than 10%; for small slopes, do not use the machine sideways, always handle it with caution and never move backwards. When transporting the machine on steeper ramps or slopes, be very careful to avoid tipping and/or uncontrolled accelerations. Use only the lowest speed! The machine can be handled on ramps and/or steps only with the brush head and squeegee lifed off the ground.

 **Never park the machine on a slope.**

 The machine should never be left unattended with the motors running; it can be left unattended only after turning off the motors, ensuring that it won't make any accidental movements and disconnecting it from the electric power supply.

 Make sure there are no other persons, and children in particular, in the area where the machine is being used.

 Do not use the machine to transport persons/things or to tow objects. Do not tow the machine.

 Do not use the machine as a support surface for any weight for any reason.

Do not block the ventilation and heat dispersion openings.

 Do not remove, modify or by-pass the safety devices.

 Always use individual safety devices to ensure operator safety: aprons or safety overalls, non-slip and waterproof shoes, rubber gloves, goggles and earphones, and masks to protect the respiratory tract. Before starting to work, remove necklaces, watches, ties and other objects that may cause serious injuries.

 Do not insert hands between moving parts.

 Do not use detergents that differ from those required and follow the instructions indicated on the relative safety sheets. Detergents should be stored in a place that is inaccessible to children. In case of contact with the eyes, rinse immediately with copious amounts of water and, if swallowed, immediately consult a physician. Make sure that the battery charger power sockets are connected to an efficient earthing system and that they are protected by magnetothermal and differential circuit-breakers.

 If you are going to equip the machine with dry (gel) batteries, be sure the battery power indicator on the control panel, has been set properly. Check this procedure with your dealer.

 Follow the battery manufacturer's instructions and comply with legal provisions. The batteries should always be clean and dry to avoid surface leakage currents. Protect the batteries against impurities, such as metallic dust.

 Do not place tools on top of the batteries: they may cause a short-circuit or an explosion.

 When using battery acid, rigorously respect the relative safety instructions. In the presence of particularly strong magnetic fields, evaluate the possible effect on electronic control devices.

Never spray water on the machine to clean it.

 Recovered fluids contain detergents, disinfectants, water, as well as organic and inorganic material collected during work operations: dispose of them in accordance with current legal provisions.

 If the machine malfunctions and/or operates inefficiently, turn it off immediately (disconnecting it from the electric power supply or from the batteries) and do not tamper with it.

Contact one of the manufacturer's technical service centres.

 All maintenance or accessory replacement operations must be carried out in environments with adequate lighting and only after having disconnected the machine from the electric power supply by detaching the battery connector.

 All work on the electrical system and all maintenance and repair operations (especially those not explicitly described in this manual) should be carried out only by authorised service centres or by specialised technical personnel who are experts in the sector and in the pertinent safety regulations.

 The machine owner can only use original accessories and spare parts supplied exclusively by the manufacturer since such parts are the only ones that guarantee that the equipment will operate safely without any problems. Do not use parts disassembled from other machines or other kits as spare parts.

If the machine will no longer be used, remove the batteries and dispose of them in accordance with the eco-compatibility regulations as set forth in European standard 91/157/EEC or deposit them in an authorised collection centre.

To dispose of the machine, comply with the current laws where it is used:

- disconnect the machine from the mains and clean it after emptying any liquids;

- separate the machine into groups of homogeneous materials (plastics in accordance with the recycling symbol, metals, rubber, packing). For parts containing different materials, contact the competent authorities. Each homogeneous group must be disposed of in accordance with recycling laws.

In addition, it is recommended to eliminate those parts of the machine that may be dangerous, especially for children.

 Before each use, check the machine and, in particular, check that the battery charging cable and the connector are in good condition and safe for use. If they are not in perfect condition, do not use the machine for any reason until an authorised specialist repairs the defective parts.

 If foam or liquid is noted, immediately turn off the suction motor.

 Do not use the machine on textile flooring, such as rugs, carpeting, etc.

Wax, foaming detergents or dispersions along the hoses may cause serious problems for the machine or clog the hoses.

### 3.2 NOISE AND VIBRATIONS

See table at page 100.

## 4. HANDLING INFORMATION

### 4.1 PACKING LIFTING AND TRANSPORT

 During all lifting or transport operations, make sure that the packed machine is securely anchored to prevent it from tipping over or falling accidentally.

Transport vehicle loading and unloading operations must be carried out with adequate lighting.

The packed machine must be handled using adequate devices, making sure not to damage/strike any part of the packing, not to tip it over and to be very careful when placing it on the ground.

 All these instructions also apply to the batteries and the battery charger.

### 4.2 CHECKS UPON DELIVERY

 When the goods are delivered (machine, battery or battery charger) by the transporter, carefully check the condition of the packing and its contents. If the contents have been damaged, notify the transporter and reserve the right, in writing (select the word "reserve" on the document), to submit a claim for compensation before accepting the goods.

### 4.3 UNPACKING

 Wear safety clothing and use adequate tools to limit the risks of accidents.

Carry out the following steps if the machine is packed with a cardboard housing:

- Use scissors or clippers to cut and eliminate the plastic straps.

- Slip off the cardboard housing from the top of the packed machine.

- Remove the envelopes inside and check their contents (use and maintenance manual, battery charger connector)

- Remove the metallic brackets or plastic straps that secure the machine to the pallet.

- Release the brushes and the squeegee from the materials (plastics in accordance with the recycling

symbol, metals, rubber, packing). Take the machine off the pallet (pushing it backward) by using an inclined surface that is solidly attached to the floor and to the pallet.

- Detach all the wooden sides from the pallet, starting from the top one.

- Remove the protective film wrapped around the machine.

- Remove the metallic brackets or plastic straps that secure the machine to the pallet.

- Release the brushes and the squeegee from the packing.

- Take the machine off the pallet (pushing it backward) by using an inclined surface that is solidly attached to the floor and to the pallet.

Take the same precautions and follow the same instructions to remove the optional battery charger from the packing (holding the special handles to extract it from the top of the packing) and the optional battery.

After moving the machine away from all the packing, start mounting the accessories and the batteries as per the instructions provided in the specific section.

Keep all the pieces of the packing since they might be useful in the future to protect the machine and the accessories during transport to another location or to authorised service centres. If not, the packing can be disposed in accordance with current disposal laws.

### 4.4 LIFTING AND TRANSPORT: MACHINE, BATTERY AND BATTERY CHARGER

 Never use a forklift truck to lift the machine. There are no places on the frame that can be used to lift the machine directly.

Before preparing the packing and transporting the machine:

- Empty the recovery tank and the detergent solution tank.

- Disassemble the squeegee and the brushes or scrapers.

- Disconnect and remove the batteries.

Place the machine on the original pallet (or an equivalent one that can bear the weight and is big enough for the machine's overall dimensions) using an inclined surface. Solidly anchor the machine and the squeegee to the pallet using metallic brackets or other elements that can bear the weight of the parts.

Lift the pallet with the machine and load it on the transport vehicle.

Secure the machine and the pallet using ropes connected to the transport vehicle.

As an alternative, when using private transport vehicles, use inclined ramps to push the machine without the pallet, making sure to protect all parts and the machine itself against violent impacts, humidity, vibrations and accidental movements during transport.

The battery boxes have holes where tools can be hooked for handling.

 To lift or insert the battery (into the machine compartment), use only suitable personnel and equipment (cables, eyehooks, etc.) for the operation and to bear the weight of the loads involved. When

transporting, take the same precautions and follow the same instructions provided for the machine together with those in the special manufacturer's manual.

The battery charger can be transported on its supports, both vertically and horizontally. Take the same precautions and follow the same instructions provided for the machine together with those in the special manufacturer's manual.

## 5. TECHNICAL INFORMATION

### 5.1 GENERAL DESCRIPTION

#### 5.1.1 MACHINE

We can summarise the machine's main features as follows:

- The form of the squeegee, the air flows and the specially designed rubber blades produce excellent drying results even on tiled floors. Thanks to the particular balanced shape of the machine frame and the squeegee support, no water residues are left behind in a curve, and even when a smaller squeegee is used.

- Excellent distribution of weights and geometries: the centre of gravity is very low, also thanks to the very heavy brush plate and because the batteries are located at the level of the wheels.

- A heavy weight on the brushes makes them work efficiently on the floor. The pressure is generated by the weight of the plate, without springs or additional devices that lead to difficulties and inaccuracy. The entire mass is generated by the hanging weight of a 15 mm steel ship's plate.

- A large volume of water in the tanks reduces dead time since fewer trips are needed to collect water and dump dirt. There is no delicate flexible diaphragm that, at a technical level, is difficult to clean.

- A few dozen litres of water in the recovery tank are used to decant any foam (dangerous for the suction motor). The cone under the top cover of the tank that separates the foam area from the air suction area acts as another decanting system. The inner area of the cone is "sealed" at the bottom against the rising water. The air, from which the foam - that remains outside - has been removed, is vacuumed from the pores at the top. The traction system is designed for the machine weights, making the machine responsive and easy to handle.

- Robust construction. The frame and the squeegee, built with thick sheet metal - thickness 6 mm, 8 mm, 10 mm up to 20 mm - are laser cut and welded. The brush plate is made from 15 mm ship's sheet metal, with a surface treatment that protects the plate and the paint for thousands of hours in a saline fog. All screws are made with stainless steel; the tanks (body) are made with 7-8 mm thick shockproof polyethylene. Everything is simple and very strong, without any other complicated designs.

- The battery compartment can house very large batteries, which guarantees extended running time.

- The suction motor is housed inside the machine, thus reducing operating noise to a minimum.

- The recovery tank is very easy to clean due to the lack of the characteristic difficult access points of recovery tanks located in a lower position.

#### 5.1.2 BATTERY

To make handling easier (considering the weight involved) and to avoid situations that may be dangerous for the batteries and for the operator, we offer only box-type battery units for this machine. This power supply unit configuration not only is robust, but is necessary in order to offer high performances (Ah capacity).

Regardless of the type of construction, battery performances are indicated with the term capacity, which always refers to a discharge period. Another important value is the number of possible discharges. The capacity is expressed in amps per hour (Ah), while the discharge period is generally indicated as 20 hours (C20 or 20h, or not expressly indicated) or 5 hours (C5 or 5h). The discharge/charge cycles indicate the number of times that the battery can hold a charge under the best conditions, i.e. they indicate the useful battery service life complying with all the necessary measures. Therefore, the capacity of a battery varies depending on how fast it uses energy (current). That's why there's such a variation in the capacity values expressed as C5 or C20. These factors must be taken into account when comparing products available on the market with our own.

This machine can be equipped with two types of batteries that differ in terms of their construction and features.

- Pb-Acid battery with tubular armoured modules (box type): the electrolyte level in each element must be periodically checked!

**⚠ If one element is no longer covered by the acid solution it will oxidise in 24 hours, thus permanently affecting that element's performance.**

**⚠ Refer to the battery manual to avoid physical damage and economic loss.**

- Gel module battery (box type): this type of battery is maintenance free and does not require special environments for recharging (since it does not emit any harmful gases); therefore, it is highly recommended.

**⚠ It should not be taken for granted that batteries and battery chargers with the same technical features as those we offer will produce the same results. Only perfect compatibility between these elements (Pb-Acid batteries, gel batteries and battery chargers) will safeguard the performances, the service life, the safety and the economic value invested.**

#### 5.1.3 BATTERY CHARGER

This type of high-frequency battery charger efficiently charges batteries, extending their operating and service life. In addition, because they can be configured with optional smart cards (magnetic badges), it is a very versatile solution that reduces the number of chargers required in the warehouse. The same battery charger can be used for both Pb-Acid batteries and for gel batteries.

The information indicated on the digital display can be used to always keep the charging process, the battery and the battery charger under control (read the specific manual for more details).

**⚠ It should not be taken for granted that batteries and battery chargers with the same technical features as those we offer will produce the same**

**results. Only perfect compatibility between these elements (Pb-Acid batteries, gel batteries and battery chargers) will safeguard the performances, the service life, the safety and the economic value invested.**

## 5.2 STRUCTURE AND FUNCTIONS

### 5.2.1 MACHINE

#### PHOTO A

- 1 Dirty water recovery tank
- 2 Seat adjustment lever
- 3 Detergent solution tank
- 4 Left rear wheel
- 5 Left front bumper disk (brush unit)
- 6 Left splash guard
- 7 Service brake pedal
- 8 Front steering wheel
- 9 Steering column
- 10 Electric component dashboard
- 11 Steering wheel
- 12 Steering wheel knob

#### PHOTO B

- 13 Dirty water tank inspection cover
- 14 Driver's seat
- 15 Accelerator pedal
- 16 Right splash guard
- 17 Right front bumper disk (brush unit)
- 18 Right rear wheel

#### PHOTO C

- 19 Suction hose to dirty water tank
- 20 Suction hose to squeegee
- 21 Left and right rear bumper disk (squeegee)
- 22 Adjustment handle
- 23 Strap connection handle
- 24 Squeegee strap
- 25 Solid dirt recovery compartment
- 26 Right / left pressure adjustment register wheel
- 27 Squeegee fast release/connection screw
- 28 Right / left squeegee pressure adjustment register
- 29 Squeegee right lock safety retainer
- 30 Detergent solution tank drain valve

#### PHOTO D

- 31 Squeegee up/down selector
- 32 Operation emergency button/temporary interruption
- 33 Suction motor switch
- 34 Advancement speed adjustment potentiometer
- 35 Battery charge indicator
- 36 Control panel protection fuse
- 37 Key switch
- 38 Forward/reverse selector
- 39 Brush motor switch
- 40 Brush unit up/down selector.

#### PHOTO E

- 41 Brush motor thermal breaker (40A)
- 42 Squeegee actuator thermal breaker (40A)
- 43 Brush unit actuator thermal breaker (40A)
- 44 Brake pedal (parking brake) locking lever
- 45 Battery connector to charge with the battery charger
- 46 Detergent solution dose level (up – open / down –

closed)

47 Emergency power release connector.

#### PHOTO F

- 48 Blinker
- 49 Rear compartment, float access and recovery hose connection
- 50 Dirty water drain hose support hook
- 51 Dirty water tank drain hose plug
- 52 Dirty water drain hose
- 53 Detergent solution tank filler plug
- 54 Suction hose from the squeegee recovery compartment

#### PHOTO G

- 55 Detergent solution filter

#### PHOTO H

- 56 General power relay
- 57 Pairs of strip fuses (2x50A)
- 58 Brush motor relay
- 59 Function control card
- 60 Malfunction indicator LED
- 61 Steering speed reduction regulator
- 62 Suction motor relay

#### PHOTO I

- 63 Foam deflector
- 64 Dirty water tank cleaning access compartment
- 65 Suction hose seat
- 66 Rear blinker holder
- 67 Overflow float

#### PHOTO L

- 68 Suction motor
- 69 Battery (optional)
- 70 Right brush
- 71 Dirty water tank support chain

### 5.2.2 BATTERY

If supplied, the Pb-Acid (if not dry charged) or gel batteries are ready to be installed:

Positive pole - red

Negative pole - black.

### 5.2.3 BATTERY CHARGER

If supplied, refer to the corresponding booklet.

## 5.3 ACCESSORIES

Your machine supplier can provide a complete and updated list of all available accessories, such as brushes, scrapers, disks, etc.

## 6. INSTALLATION INFORMATION

### 6.1 BATTERY PREPARATION

 The technical features of the batteries used must match those indicated in the technical features section. Using different batteries may cause serious damage to the machine or may require them to be charged more frequently.

 During installation or when performing any type of battery maintenance, the operator must be equipped with adequate safety accessories to prevent accidents. Work far from open flames, do not short-circuit the

battery poles, do not generate sparks and do not smoke. The batteries are normally supplied full of acid solution (for the Pb-Acid type) and ready for use. In any case, follow the steps indicated in the manual supplied with the battery and carefully follow the instructions regarding safety and operating procedures.

### 6.2 BATTERY INSTALLATION AND PREPARATION

⚠ These operations must be carried out by specialised personnel.

Make sure the two tanks are empty. If not, empty them in accordance with the specific procedure.

Lift the recovery tank by 90°, making sure it is stable in that position. This provides access to the battery compartment from the top.

Disconnect the Anderson connector of the battery wiring from the Anderson connector of the machine wiring. Always hold the connectors with the hands and never pull on the cables.

⚠ **Attach the battery wiring to the battery, connecting the terminals only on the poles marked with the same symbol (red wiring "+", black wiring "-")! A battery short-circuit may cause an explosion!**

Run the cables toward the wiring outlet opening (on one side of the box, only for Pb-Acid batteries), tighten the terminals at the poles and cover them with Vaseline. Insert the battery putting the opening in the box (only for the Pb-Acid battery) in a position to run the electric wiring to the connector of the machine

wiring.

**After checking that all the controls on the panel are in position "0" or at rest, connect the battery connector to the machine connector.**

⚠ **Close the battery compartment (lowering the recovery tank) making sure not to crush any wires.**

### 6.3 BATTERY CHARGER PREPARATION

To use the battery charger, mount the connector shipped with the machine on the battery charger -battery connection wiring.

To assemble the connector, do the following:

- Remove about 13 mm of the protective sheath from each of the two battery charger cables (red and black)
- Insert each cable into the metallic points/terminals of the connector and press firmly using pliers.

- ⚠ Now insert the terminals (connected to the wires) into the connector, checking the polarity (red cable = "+", black cable = "-").

### 6.4 BATTERY CHARGER INSTALLATION AND CONNECTION

The battery charger is generally supplied ready to use if requested with a specific battery. Make sure that the battery charger was correctly programmed to charge the battery supplied: when the machine is switched on, the display will indicate the charge settings. Check the voltage and charge current relative to the type of battery according to the following table:

MESSAGE ON THE DISPLAY			BATTERY TYPE
Charge curve	Voltage	Amperage	
IUIa-Acd	24V	60A	24V 525Ah Pb-Acid
IUIa-PzV Gel	24V	50A	24V 400Ah Gel
IUIa-Acd	36V	50A	36V 420Ah Pb-Acid
IUIa-PzV Gel	36V	50A	36V 320Ah Gel
IUIa-Acd	36V	60A	36V 525Ah Pb-Acid
IUIa-PzV Gel	36V	50A	36V 400Ah Gel

⚠ **If the battery charger and battery settings do not correspond, do not connect or charge the battery and follow the steps described below.**

With the smart card(s) (optional) corresponding to the battery being used or to be charged, program the battery charger (as written in the corresponding manual and on the front panel): insert the smart card into the special battery charger slot, turn on the battery charger, wait a few seconds, turn off the battery charger and remove the card.

Without a smart card that corresponds to the battery being used or to be charged, do not carry out any operation and contact the authorised service centre. Once the battery charger has been correctly programmed, follow the procedure described in the specific section.

### 6.5 MACHINE PREPARATION

⚠ Before starting to work, wear non-slip shoes, gloves

and any other personal protection device indicated by the supplier of the detergent used or considered necessary based on the operating environment.

🔧 Do the following before starting to work. Refer to the relative sections for a detailed description of these steps:

- Check the battery charge level and charge, if necessary.
- Mount the brushes or scraper disks (with the abrasive disks) that are suitable for the surface and work involved.
- Mount the squeegee, check that it is solidly attached and connected to the suction hose and that the drying straps are not too worn.

- Make sure that the recovery tank is empty. If not, empty it completely.

- Check and completely close the detergent solution release control.

- Fill the detergent solution tank with a mix of clean water and non-foaming detergent in an adequate concentration through the rear hole. Leave 7 cm between the mouth

of the plug and the level of the liquid.

 To avoid risks, become familiar with the machine movements, carrying out test runs on a large surface without obstacles.

To obtain the best results in terms of cleaning and equipment service life, you should do the following simple but important operations:

- Identify the work area, moving all possible obstacles out of the way; if the surface is very extensive, work in contiguous and parallel rectangular areas.
- Choose a straight work trajectory and begin working from the farthest area to avoid passing over areas that have already been cleaned.

## 7 OPERATING INFORMATION

### 7.1 BATTERY CHARGING

Prepare and check the battery charge according to the instructions provided in the specific section.

Detach the battery connector (the one with the handle) from the machine power connector and connect it to the battery charger connector.

 Do not connect the battery charger to the scrubber-drier's main wiring connector.

Hold the connectors with the hands; do not pull them using the cables.

If the machine is equipped with **Pb-Acid batteries**, charge only in a well-ventilated area, lift the top tank and open the battery plugs.

 Follow the steps indicated in the battery manufacturer's operating and safety manual (see the battery maintenance section).

If the machine is equipped with **gel batteries** (maintenance free), follow the instructions indicated here below.

If the machine is used regularly:

Always keep the batteries connected to the battery charger when the machine is not being used.

If the machine is not used for extended time periods:

Charge the battery during the night after the last work period, then disconnect the battery from the battery charger.

Charge the battery during the night before using the machine again.

Intermediate or incomplete charging while working should be avoided.

If the machine is equipped with Pb-Acid batteries, use a hydrometer to check the element liquid intensity on a regular basis: if one or more elements are discharged and the others fully charged, the battery has been damaged and should be replaced or repaired (refer to the battery service manual).

Close the element plugs and lower the top tank.

Hold the connectors with the hands; don't pull them using the cables.

Reconnect the battery connector to the connector on the machine.

### 7.2 SQUEEGEE AND SPLASH GUARD ASSEMBLY, DISASSEMBLY AND ADJUSTMENT

The squeegee is the main component that ensures perfect drying.

#### 7.2.1 SQUEEGEE ASSEMBLY

Lower the lifting system to avoid having to keep the body raised while completing connections.

Loosen the connection screws on the squeegee body. Insert the body and the connection screws on the crescent-shaped brackets of the oscillating support.

Fully tighten the squeegee screws to the oscillating support.

Connect the adjustment screw pin to the squeegee body.

Firmly insert the machine suction hose into the hole in the body.

#### 7.2.2 SQUEEGEE DISASSEMBLY

Lower the lifting system to avoid having to keep the body raised while completing connections.

Disconnect the suction hose from the squeegee body. Loosen the connections screws on the squeegee body.

Pull back the squeegee body to detach it from the crescent-shaped brackets of the oscillating support.

#### 7.2.3 SQUEEGEE STRAP ASSEMBLY

Position the metallic strips on the front strap and insert the connection screws into the holes.

Bring the front strap and metallic strips with screws closer to the squeegee body first from one side and then from the other and centre the guide holes.

At this point add the rear strap, centering the holes again on the projecting screws.

Tighten with bolts and connection screws starting from one end up to the opposite side.

It's normal that the rear strap has to be extended to centre the connection screws. This will bring it under the correct tension to avoid folds on the floor and dry correctly.

#### 7.2.4 SQUEEGEE STRAP DISASSEMBLY

Loosen and remove the retaining screws and bolts on the squeegee body. Release the straps from the retaining strips.

#### 7.2.5 SQUEEGEE ADJUSTMENT

The screw pin in the centre of the body is used to adjust the squeegee's slant with respect to the plane, according to the machine's longitudinal axis. The two handles on the sides, connected to the rear wheels of the squeegee, are used to adjust the slant with respect to the plane, according to the axis perpendicular to the machine's operating direction.

To obtain a perfect adjustment, the rear strap, sliding as it moves, bends in all points, forming an angle of 45° with the floor.

As the machine operates (advances), the knobs can be used to adjust the slant of the strap: the slant decreases as the knob is screwed in and increases as it is unscrewed.

Squeegee drying must be uniform along the entire drying line: moist sections on the sides indicate an excessive extension of the central screw pin (tighten it to improve the adjustment), while moist sections in the centre indicate excessive contraction of the central screw pin (unscrew it to improve the adjustment).

#### 7.2.6 CLEANING THE SOLID DIRT RECOVERY COMPARTMENT

Unscrew the connection knobs of the compartment cover mounted above the body of the squeegee.

Extract the filter and remove all the solid dirt.

Use a water spray to rinse the container.

Carefully replace the filter and the cover and then close everything tightly using the previously described knobs.

**⚠** A loose fit will cause the squeegee to dry inefficiently.

### 7.2.7 SPLASH GUARD ASSEMBLY, DISASSEMBLY AND ADJUSTMENT

The splash guard is equipped with an innovative comb connection system. To lower or lift the splash guard off the ground, just pull, detach the splash guard and then attach it, by pressing it at the required level.

Use can also use a rubber mallet to insert it firmly into position.

### 7.3 ACCESSORY ASSEMBLY, DISASSEMBLY AND ADJUSTMENT (BRUSHES, SCRAPERS AND ABRASIVE DISKS)

**⚠** Never use the machine if brushes or scrapers and abrasive disks are not perfectly installed.

Assembly:

Make sure that the brush plate is raised; otherwise lift it by following the instructions provided in the specific section.

Make sure that the ignition key on the control panel is in position "0".

Bring the brushes (or the guide disks equipped with abrasive disks) near the connections, under the brush plate; lift them, bring them through the centering flange, and turn them opposite the rotation direction until you hear the stable "click" connection.

**⚠** Do not allow the length of the rows of brushes to become lower than 1 cm.

**⚠** Do not allow the thickness of the abrasive disks to become less than 1 cm.

Working with excessively worn brushes or excessively thin abrasive disks may damage the machine and the floor.

Regularly check the wear on these parts before starting to work.

Disassembly or replacement:

Make sure that the brush plate is raised; otherwise lift it by following the instructions provided in the specific section.

Make sure that the ignition key on the control panel is in position "0".

While holding the brushes (or the guide disks) with the hands under the plate, turn them in the rotation direction while lowering to release them from the guide plate.

Adjustment:

The brushes or the scraper disks (with the abrasive disks) must always remain flat as they work on the floor; otherwise it will not be possible to obtain the best results and the parts will be subjected to irregular and therefore premature wear.

It's difficult to adjust the brush unit. Contact a specialised technician whenever the need arises and if you cannot perform the adjustment correctly.

The brush unit cams must be adjusted in order to change the support slant of the brush or the disks.

The cams are adjusted in the factory and need not be adjusted the first time the machine is used.

Removing the safety guards on the plate support system provides access to one/two screw(s) with a left cam and to two screws (always with the cam system) on the right side of the machine (with reference to the seated operator).

Loosen the retaining screws to rotate the cams that vary the brush unit slant with respect to the machine's longitudinal axis and the transverse axis.

On the right side the slant of the brush unit longitudinal axis can be adjusted by using the rear cam. Only if there are two cams on the left side is it also necessary to use the rear one from this side to perform the adjustment.

The right (front) and left (front if there are two) cams are used to adjust the slant of the brush unit transverse axis.

Do the following to correctly adjust the brush unit slant: Completely lower the brush unit and allow the lowering control on the panel to remain activated.

Remove the side safety guards.

Loosen all the retaining screws of the cams on both sides.

Use the machine normally for about 20 minutes so as to stabilise the brush unit.

Fully tighten the cam retaining screws.

### 7.4 FILLING AND DRAINING THE DETERGENT SOLUTION TANK

**⚠** The temperature of the water or the detergent should never exceed 60°C.

**⚠** Always empty the detergent solution tank before filling it up.

To fill:

- Remove the plug in the back of the machine.
- Leave 7 cm between the mouth of the plug and the liquid level. Do not fill beyond this point!
- Add the required quantity of the chemical product, considering the percentage indicated by the supplier, with reference to the full tank capacity listed on the product sheet.
- Use only those products suitable for the floor and the dirt to be removed.
- **⚠** The machine was designed to be used with non-foaming and biodegradable detergents made specifically for scrubber-driers. The use of other chemical products (such as sodium hypochlorite, oxidisers, solvents or hydrocarbons) may damage or destroy the machine.
- Follow the safety regulations specified in the relative section and indicated on the detergent container.
- Contact the machine manufacturer to obtain a complete list of available and suitable detergents.
- **⚠** Always add the detergent after filling the tank with water to prevent foam from being created inside.
- Do not leave the water hose unattended and insert it completely into the tank: the hose might move and get sensitive parts of the machine wet.
- Close the tank cover.

To drain:

- Open the valve located at the bottom of the machine in the back and wait until the tank has been completely emptied.
- Fully tighten the drain valve.

### 7.5 DRAINING THE RECOVERY TANK

The dirty water must be drained in accordance with national regulations.

The user is completely responsible for ensuring compliance with such rules.

After the detergent solution is finished, always empty the recovery tank before filling it again.

In general, the recovery tank can be emptied whenever required, and even during intermediate phases of the work cycle.

 Always empty the recovery tank before lifting it to avoid health problems for operators and to avoid damaging the machine.

The recovery tank volume is higher than the detergent solution volume, therefore a potentially dangerous situation for the suction motor should never occur. In any case, a safety float turns off the suction motor if the dirty liquid level is too high.

 If water or foam starts leaking from under the tanks for any reason, immediately turn off the suction motor and empty the recovery tank.

To drain the tank:

Drive the machine to a suitable location to drain the dirty water and preferably near a toilet or a sewer drain (comply with the national regulations for waste water disposal).

Turn off the machine and remove the key from the panel.

Detach the drain hose from the hook and, keeping it high, unscrew the plug.

Lower the drain hose toward the selected drainage point.

The emptying operation can be interrupted quickly and whenever required just by raising the drain hose.

Check the quantity of residual dirt in the tank and, if necessary, clean the interior through the inspection hole, lifting the cover and the funnel at the top.

Carefully position the funnel inside the inspection hole and close the top cover, tightening the lock handles after each inspection/cleaning operation.

Fully tighten the drain hose with the screw plug and hang it on the support behind the machine.

 The top cover of the tank and the drain hose plug must be airtight, otherwise the subsequent pressure loss will reduce drying efficiency.

## 7.6 SEAT ADJUSTMENT

Before adjusting the seat, make sure that the machine is turned off and that the key has been removed from the dashboard.

If necessary, the position of the driver's seat can be changed.

To change the seat adjustment, release the locking lever and move the seat to the required position.

Make sure that the locking lever is securely fixed at the end of the adjustment.

Check that the seat is in a stable position and firmly secured.

## 7.7 DRIVING THE MACHINE

Select the running direction using the Forward/Reverse lever.

Insert and turn the ignition key.

Release the parking brake.

Using the right foot lightly press the accelerator pedal and drive the machine to its destination.

After reaching the destination, release the accelerator and engage the parking brake, braking with the left

pedal and activating the pedal locking lever.

Turn off the machine and remove the keys from the control panel.

The running direction can be changed using the forward/reverse lever, even while pressing on the accelerator pedal.



## 7.8 WORK METHOD

### 7.8.1 PREPARATION AND WARNINGS

Remove any loose solid residue from the surface to be treated (using suitable tools, such as vacuum cleaners, sweepers, etc.). If this is not done, the solid dirt might prevent the squeegee from operating correctly, reducing drying efficiency.

This machine can be driven only by trained personnel.

### 7.8.2 OPERATING CONTROLS

- Ignition key, to turn the machine on and off.
- Direction lever, to select forward or reverse movements.
- Speed regulator, to select the maximum advancement speed when the pedal is fully depressed.
- Brush switch, to turn on the brush rotation motor.
- Brush position switch, to lower (work position) or raise (rest/movement position) the brush unit on/from the floor.
- Suction switch, to turn on the suction motor.
- Squeegee position switch, to lower (work position) or raise (rest/movement position) the squeegee.
- Emergency switch, to cut off/restart all programmed work operations.
- Right advancement pedal, to start moving the machine.
- Left brake pedal, to quickly stop machine movement.
- Solution flow adjustment lever, to regulate the quantity (maximum toward the top, minimum toward the bottom) of detergent solution to be applied on the floor.
- Battery charge control, the sequence of lights progressively turns off until the battery is discharged. When the red light turns on, turn off the brush motor, close the solution supply, finish drying the small residual moisture and go to the battery charging area to charge the battery. If these operations are not carried out, the machine will automatically deactivate the brush motor and it will only be possible to move the machine. In this situation if the machine is not stopped right away, all functions will be cut off automatically, and the machine will have to be moved by hand.
-  The batteries may be irreparably damaged if the residual charge level drops too low (see the battery operating manual). Do not force the battery discharge beyond the safety limits, turning the key off and on or in any other manner.
-  When an abnormal situation occurs, such as when the machine doesn't have enough power and the safety devices don't trip, stop immediately: follow the instructions in the troubleshooting section and contact a specialised worker to check the discharge control devices.

### 7.8.3 DIRECT SCRUBBING OR FOR SLIGHTLY DIRTY SURFACES

Scrubbing and drying in a single pass.

Prepare the machine as previously described.

Select the forward direction using the direction lever.



Insert and turn the key.

Activate the suction motor, the brush motor and the detergent solution supply.

Lower the brushes and the squeegee.

Use the detergent adjustment lever to regulate the solution outlet flow (depending on advancement speed). Press the brake pedal and release the parking brake lever.

Lightly press the advancement pedal and check that all systems are working.

Fully depress the accelerator to increase the work speed.

Adjust the maximum advancement speed and the detergent solution flow as required.

The steering wheel is similar to a car steering wheel: it can be used to turn the machine around it self by steering all the way to one side. § During these operations, the rear of the machine moves slightly outward: reduce the speed to avoid brusque direction changes and impacts against walls or other objects. Use the brake to stop the machine.

To avoid damage to the surfaces being treated, the brush motor will stop automatically about 2 seconds after the advancement pedal has been completely released.

When moving in reverse, the squeegee will lif t and suction will be deactivated automatically. After changing direction (forward direction), the squeegee and the suction will automatically return to their previous condition.

 Never use the machine without the detergent solution: the floor might be damaged.

#### 7.8.4 INDIRECT SCRUBBING OR FOR VERY DIRTY SURFACES

Scrubbing and drying in various passes.

Prepare the machine as previously described.

First set of operations:

Select the forward direction using the direction lever. Insert and turn the key.

Activate the brush motor and the detergent solution supply.

Lower the brushes.

Use the detergent adjustment lever to regulate the solution outlet flow (depending on advancement speed). Press the brake pedal and release the parking brake lever.

Lightly press the advancement pedal and check that the brushes and solution feed system are working.

Fully depress the accelerator to increase the work speed.

Adjust the maximum advancement speed and the detergent solution flow as required.

The steering wheel is similar to a car steering wheel: it can be used to turn the machine around it self by steering all the way to one side. ⚠ During these operations, the rear of the machine moves slightly outward: reduce the speed to avoid brusque direction changes and impacts against walls or other objects.

**Allow the detergent solution to work on the dirt according to what is indicated in the information relative to the detergent used.**

Use the brake to stop the machine.

Second set of operations:

Follow the steps described in the previous section "Direct Scrubbing" (7.8.3).

To avoid damage to the surfaces being treated, the brush motor will stop automatically about 2 seconds after the advancement pedal has been completely released.

When moving in reverse, the squeegee will lif t and suction will be deactivated automatically. After changing direction (forward direction), the squeegee and the suction will automatically return to their previous condition.

 Never use the machine without the detergent solution: the floor might be damaged

#### 7.8.5 POST-SCRUBBING OPERATIONS

Cut off the supply of detergent.

Lift the brush unit and turn off the brush motor.

After having completely dried any traces of water on the surface, wait a few seconds and then lif t the squeegee and turn off the suction motor.

Move to a suit able location to drain the t anks (as described in 7.4 and 7.5).

Empty and clean the tanks (see sections 7.4 and 7.5).

Turn off the machine using the key and remove it from the control panel.

If necessary, charge the battery (see the relative section).

### 8. MAINTENANCE INFORMATION

 Turn the key, remove it from the control panel and disconnect the battery from the machine wiring.

 All work on the electrical system as well as all maintenance and repair operations (especially those not explicitly described in this manual) should be carried out only by authorised service centres or by specialised technical personnel who are experts in the sector and in the pertinent safety regulations.

Performing regular maintenance on the machine, and carefully following the manufacturer's instructions, is the best guarantee for obtaining the best performances and extended machine service life.

#### 8.1 TANKS

Drain the two tanks as described in the relative sections. Remove any solid dirt by filling and draining the tanks until all dirt has been eliminated: use a washing hose or similar tool to do this.

 Water hotter than 50°, a high-pressure cleaner or excessively powerful sprays may damage the t anks and the machine.

Leave the covers of the t anks open (only while the machine is not being used) so that they can dry and thus prevent the formation of foul odours.

#### 8.2 SUCTION HOSE

Unscrew the knobs of the rear blinker holder pocket.

Detach the suction hose from the squeegee.

Detach the pocket and access the interior to pull out the complete suction hose.

Now you can wash the hose and remove any obstructions.

Firmly insert the suction hose inside the rear pocket, in the special tank opening.

Close the pocket using the knobs.  
Firmly insert the hose on the squeegee body.

### 8.3 SQUEEGEE

⚠ Do not handle the squeegee with bare hands: wear gloves and any safety clothing needed to carry out the operation.

Detach the squeegee from the machine and clean it under running water using a sponge or a brush.

Check and clean the solid dirt recovery compartment and check the passages of the two suction hoses (inlet and outlet). The hoses have two different diameters to transfer the greater vacuum at ground level (small diameter hose from the recovery tank to the inspection compartment) and to prevent the coarse dirt that unfortunately may be on the floor from rapidly clogging the entire suction hose (large hose diameter from the squeegee to the inspection compartment). Make sure that the compartment cover is tightly closed after cleaning: the machine may not dry efficiently if the cover is not properly closed.

Check the efficiency and the wear on the strips in contact with the floor. They are designed to scrape the film of detergent and water on the floor and to isolate that portion of the surface to enhance the vacuum of the suction motor: this ensures that the machine will dry very efficiently. Working constantly in this manner tends to round or to deteriorate the sharp edge of the strip, thus reducing drying efficiently. This is why the squeegee strips must be replaced.

To replace the worn straps, follow the instructions in the relative section. Turn the straps around to wear down the other sharp corners or to install new ones.

### 8.4 ACCESSORIES

Remove and clean the brushes or the scraper disks.

⚠ To avoid damaging the floor and the machine, carefully check if foreign matter, such as metallic parts, screws, chips, cords or similar items, has become jammed.

Check that the brushes are flat as they work on the surface (check for any irregular wear on the brushes or on the abrasive disks). If necessary, adjust the slant of the action on the floor.

Use only the accessories recommended by the manufacturer: other products may reduce operating safety.

### 8.5 DETERGENT SOLUTION FILTER

Make sure that the detergent solution tank is empty. Check and clean the solution filter located in the lower rear part of the machine. Clean with running water if necessary and check that the detergent solution is being delivered on the brushes.  
Fully tighten the filter to prevent leaks during operation.

### 8.6 MACHINE BODY

Use a sponge or a soft cloth to clean the exterior of the machine and, if necessary, a soft brush to eliminate tough dirt. The machine's shockproof surface is rough to make it harder to see scratches caused during use. However, this does not make it easier to remove tough stains on the surface. Steam machines can be used

but it's prohibited to use hoses with running water or a high-pressure cleaner.

### 8.7 BATTERIES

#### 8.7.1 PB-ACID

Carry out maintenance operations in accordance with the manufacturer's instructions and with all the other instructions provided in this manual.

Exposing the element plates (not completely immersed in the acid solution) will lead to rapid oxidation and irreparably reduce the element's operating capacities. An overflowing acid solution may corrode the machine. Use battery chargers recommended by the manufacturer and, in any case, those that are suitable for the type of battery to be charged.

Always charge batteries in well-ventilated rooms: there is an explosion risk!

The use of gel or maintenance-free batteries is highly recommended.

#### 8.7.2 GEL

Carry out maintenance operations in accordance with the manufacturer's instructions and with all the other instructions provided in this manual.

Use only those battery chargers recommended by the manufacturer.

### 8.8 FUSES AND THERMAL BREAKERS

The machine is equipped with electric protection devices on the main operating components to avoid costly malfunctions. On the main electric board (on the front of the machine) there are two pairs of general power strip fuses (2 x 50A) that cut off the battery power supply when a serious generic malfunction occurs.

The control panel elements are protected by a bayonet fuse (16A). Instead, under the panel, there are three manual reset thermal breakers (40A, 4A, 4A) that trip (in order from top to bottom) when an overload occurs on the brush motor (40A), on the squeegee lifting system (4A), and on the brush unit lifting system (4A).

When one of these breakers trips automatically, the disabled function can be reactivated by fully depressing the breaker that tripped.

When the thermal breakers trip, especially when the machine is used during the first few weeks, it might not be caused by actual machine malfunctions. However, a specialised technician should check the device if the relative breaker continues to trip.

### 8.9 PERIODIC MAINTENANCE

For all the operations described herein, refer to the instructions and detailed warnings in the relative sections.

#### 8.9.1 DAILY OPERATIONS

Clean the solid dirt recovery compartment mounted on the squeegee body.

Disassemble and check the brushes or the scraper disks (with the abrasive disks mounted).

Check that there are no foreign bodies that may impede the movement or efficiency of all cleaning parts.

Check the squeegee: clean the blades and check their condition/wear.

If Pb-Acid batteries are used, carefully carry out the operations described by the battery manufacturer.

Charge the batteries.

### 8.9.2 WEEKLY OPERATIONS

Check and, if necessary, replace or adjust the height of the splash guard.

Carefully check the profile of the squeegee blades and replace them, if necessary.

Check that the suction hoses and conduits are not clogged; open and clean the squeegee inspection compartment.

Check that the brushes are flat as they work on the surface (check for any irregular wear on the brushes or on the abrasive disks). If necessary, adjust the slant of the action on the floor.

Thoroughly clean the solution and recovery tanks.

For other models with the Pb-Acid battery: check the level of the electrolyte in all elements and, if necessary, top up with distilled water. Refer to the battery manufacturer's detailed instructions.

### 8.9.3 OPERATIONS AT EXTENDED INTERVALS

Even though the machine was built with great precision and conforms to the most severe quality tests, the electrical and mechanical parts will inevitably be subjected to wear and aging after extended periods of use.

For safe and problem-free operation, your machine

should be carefully checked every year by our authorised technical service centre (or by a specialist in the sector familiar with all the pertinent safety regulations contained in this manual).

This type of work may have to be carried out more frequently if the machine operates in particular/difficult situations and/or if required maintenance was not performed.

### 8.10 RECOMMENDED SPARE PARTS

You'll always be able to use your machine as efficiently as possible by maintaining a stock of the most common consumable materials and by scheduling routine and extraordinary maintenance. Contact your dealer for a list of these spare parts.

## 9 OPERATING CHECKS

The main electrical components and the function control card are located under the front panel of the machine. This card is equipped with a self-diagnostic system that uses a red LED to indicate correct operation or malfunctions. The LED remains illuminated to indicate that the card is operating correctly, while a sequence of flashes indicates a different error message as per the following list:

#### Number of flashes

- 1.
- 2.
- 3.
- 4.
- 5.
- 6.
- 7.
- 8.
- 9.

#### Error message

- Motor not stopped when the machine begins moving.
- Motor not stopped when the machine begins moving.
- Battery voltage too low.
- Battery voltage too high.
- Accelerator pedal not at rest when the machine starts moving.
- Malfunctioning accelerator pedal potentiometer.
- Card overheating.
- Eprom programming error.
- Control power error.

These indications make it easier to understand the underlying causes of some problems based on specific type of inconvenience. For the type of corrective action to take please refer to the specific sections described below.



Check the operating situations that may have caused the malfunction (high slope, etc.). Wait 30 minutes and try to avoid the same incorrect operations. If the problem persists, contact the authorised service centre.

### 9.1 THE MACHINE DOESN'T WORK

- The key isn't inserted or correctly turned.
- Insert and turn the key to position "1".
- The battery connector is disconnected or poorly attached to the main wiring connector.
- Firmly connect the two connectors.
- The emergency/work stoppage button is pressed.
- Disengage the emergency/work stoppage button.
- The machine is charging.
- Complete the charging operation.
- The batteries are dead (sequence of 3 red LED flashes).
- Charge the batteries.
- No operator in the driver's seat.
- Sit in the driver's seat.
- The main fuse is burned.
- Replace it.
- The control card has overheated (sequence of 7 red LED flashes)

### 9.2 THE MACHINE DOESN'T MOVE FORWARD

- The direction selection lever is in the neutral position.
- Select a running direction.
- The advancement pedal is not pressed.
- Press the pedal.
- The floor slope is too steep.
- Manually push the machine to the new level.
- The parking brake is engaged.
- Disengage the parking brake lever.
- The (general) thermal breaker of the drive motor(s) tripped.
- Stop the machine, allow it to remain inactive for 5 minutes, replace the fuses.
- The advancement pedal microswitch is broken.
- Replace it.
- The batteries are dead.
- Charge the batteries.
- The accelerator pedal was pressed when the machine

- ☺ was turned on (sequence of 5 red LED flashes).  
Release the accelerator pedal, turn off and restart the machine.
- ☹ The accelerator pedal potentiometer is malfunctioning (sequence of 6 red LED flashes).  
Replace the potentiometer.
- ☺ The drive motor(s) was (were) not stopped when the machine was turned on (sequence of 1 or 2 red LED flashes).
- ☹ Place the machine on a flat surface, turn it on and off again with the key.

### 9.3 THE BRUSHES DON'T ROTATE

- ☹ The brush motor switch is not selected.
- ☺ Press the button to activate the brushes.
- ☹ The machine is not moving forward and the control tripped to avoid damaging the floor.
- ☺ Press the advancement pedal.
- ☹ The brush motor thermal breaker tripped; the motor overheated.
- ☺ Troubleshoot the cause (cords or similar items that impede movement, surface too rough, etc.) and press the reset breaker (the first from the top).
- ☹ The transmission belt is broken.
- ☺ Replace it.
- ☹ The motor relay or the brush motor is broken.
- ☺ Replace it.

### 9.4 NOT ENOUGH OR TOO MUCH DETERGENT

- ☹ The detergent solution tank is empty.
- ☺ Fill the detergent solution tank after having emptied the recovery tank.
- ☹ The brushes or the machine has stopped.
- ☺ Activate the brushes and press the accelerator.
- ☹ The flow adjustment lever is closed or almost closed.
- ☺ Adjust/increase the detergent solution outlet flow as required.
- ☹ The detergent solution filter is clogged.
- ☺ Clean the filter.
- ☹ The detergent feed conduit is clogged in some point.
- ☺ Clean out the conduit by removing the dirt.
- ☹ The flow opening solenoid valve is burned.
- ☺ Replace it.

### 9.5 NO SUCTION

- ☹ The suction hose is not connected to the squeegee.
- ☺ Connect it correctly.
- ☹ The suction hose, the squeegee conduit or the inspection compartment is clogged.
- ☺ Clean out and remove any obstructions from the conduits.
- ☹ The suction motor is turned off.
- ☺ Activate it.
- ☹ The recovery tank is full.
- ☺ Empty it.
- ☹ The suction motor is not receiving electric power or is burned.
- ☺ Check the connections and, for the latter case, replace the motor.

### 9.6 INSUFFICIENT SUCTION

- ☹ The recovery tank cover was not correctly tightened.
- ☺ Tighten it correctly.
- ☹ The recovery tank drain hose plug is not perfectly

- closed.
- ☺ Close it correctly.
- ☹ The suction hose, the squeegee conduit or the inspection compartment is clogged.
- ☺ Clean out and remove any obstructions from the conduits.

### 9.7 THE BRUSH MOTOR OR THE SUCTION MOTOR DOESN'T STOP

- ☹ The relay switch is defective.
- ☺ Stop the machine, cutting off the main power supply and disconnecting the main battery connector, and contact the technical service centre.

### 9.8 THE SQUEEGEE DOESN'T CLEAN OR DR Y EFFICIENTLY

- ☹ The squeegee blades are worn or are dragging solid dirt.
- ☺ Replace or clean them.
- ☹ The squeegee adjustment is not correct; the advancement must be exactly perpendicular to the running direction.
- ☺ Adjust the squeegee.
- ☹ The suction hose, the squeegee conduit or the inspection compartment is clogged.
- ☺ Clean out and remove any obstructions from the conduits.

### 9.9 THE BATTERY CHARGER DOESN'T WORK

- ☹ The battery charge doesn't start ("BAT" message on the display).
- ☺ Check that the battery charger is connected to the battery. Consult the battery charger manual.

### 9.10 THE BATTERIES DO NOT CHARGE OR DO NOT HOLD A CHARGE

- ☹ At the end of the charging process, the battery is not correctly charged (see the battery manufacturer's instruction-maintenance manual)
- ☺ Check the battery charger error message and check the data indicated on the display (see the battery charger's instruction manual).
- ☹ The batteries are new and do not generate 100% of the rated performances.
- ☺ The accumulator reaches the maximum performance after 20-30 complete charge cycles.
- ☹ The electrolyte has evaporated and does not completely cover the plates.
- ☺ Check the battery manufacturer's use and maintenance manual.
- ☹ There are significant differences in density among the various elements.
- ☺ Replace the damaged battery.

Always consult the battery and battery charger use and maintenance manual. If this does not solve the problem, contact the authorised technical service centre.

**The manufacturer CANNOT solve problems caused by using batteries and battery chargers that were not directly supplied.**



## **1. SOMMAIRE**

### **2. GENERALITES**

- 2.1 BUT DU MANUEL
- 2.2 TERMINOLOGIE ET LEGENDE DES SYMBOLES
- 2.3 IDENTIFICATION DE LA MACHINE
- 2.4 USAGE PREVU
- 2.5 MODIFICATIONS TECHNIQUES

### **3. INFORMATIONS SUR LA SECURITE**

- 3.1 REGLES IMPORTANTES
- 3.2 EMISSION SONORE ET VIBRATIONS

### **4. INFORMATIONS SUR LA MANUTENTION**

- 4.1 MANUTENTION DE L'EMBALLAGE
- 4.2 CONTROLE A LA RECEPTION
- 4.3 DEBALLAGE
- 4.4 MANUTENTION DE LA MACHINE, DES BATTERIES ET DU CHARGEUR DE BATTERIES

### **5. INFORMATIONS TECHNIQUES**

- 5.1 DESCRIPTION GENERALE
  - 5.1.1 MACHINE
  - 5.1.2 BATTERIES
  - 5.1.3 CHARGEUR DE BATTERIES
- 5.2 STRUCTURE ET FONCTIONS
  - 5.2.1 MACHINE
  - 5.2.2 BATTERIES
  - 5.2.3 CHARGEUR DE BATTERIES
- 5.3 ACCESSOIRES

### **6. INFORMATIONS SUR L'INSTALLATION**

- 6.1 PREPARATION DES BATTERIES
- 6.2 INSTALLATION ET BRANCHEMENT DES BATTERIES
- 6.3 PREPARATION DU CHARGEUR DE BATTERIES
- 6.4 INSTALLATION ET BRANCHEMENT DU CHARGEUR DE BATTERIES
- 6.5 PREPARATION DE LA MACHINE

### **7. INFORMATIONS SUR L'UTILISATION**

- 7.1 RICHARGE DES BATTERIES
- 7.2 MONTAGE, DEMONTAGE REGLAGE DE LA RACLETTE ET DE LA BANDE DE PROTECTION
  - 7.2.1 MONTAGE DE LA RACLETTE
  - 7.2.2 DEMONTAGE DE LA RACLETTE
  - 7.2.3 MONTAGE DES LAMES
  - 7.2.4 DEMONTAGE DES LAMES
  - 7.2.5 REGLAGE DE LA RACLETTE

- 7.2.6 NETTOYAGE DU LOGEMENT DE SALISSURE SOLIDE
- 7.2.7 MONTAGE, DEMONTAGE ET REGLAGE DE LA BANDE DE PROTECTION
- 7.3 MONTAGE, DEMONTAGE REGLAGE DES ACCESSOIRES (BROSSES, ENTRAINEURS ET DISQUES ABRASIFS)
- 7.4 REMPLISSAGE ET VIDANGE DU RESERVOIR DE SOLUTION DETERGENTE
- 7.5 VIDANGE DU RESERVOIR D'EAU RESIDUELLE
- 7.6 REGLAGE DU SIEGE
- 7.7 CONDUITE DE LA MACHINE
- 7.8 METHODE DE TRAVAIL
  - 7.8.1 PREPARATION ET CONSEILS
  - 7.8.2 COMMANDES DE FONCTIONNEMENT
  - 7.8.3 LAVAGE DIRECT OU POUR SURFACES LEGEREMENT SALES
  - 7.8.4 LAVAGE INDIRECT OU POUR SURFACES TRES SALES
  - 7.8.5 OPERATIONS APRES-LAVAGE

### **8. INFORMATIONS SUR L'ENTRETIEN**

- 8.1 RESERVOIRS
- 8.2 TUYAUX D'ASPIRATION
- 8.3 RACLETTE
- 8.4 ACCESSOIRES
- 8.5 FILTRE SOLUTION DETERGENTE
- 8.6 CORPS DE LA MACHINE
- 8.7 BATTERIES
- 8.8 FUSIBLES ET DISJONCTEURS
- 8.9 CADENCE
  - 8.9.1 OPERATIONS QUOTIDIENNES
  - 8.9.2 OPERATIONS HEBDOMADAIRES
  - 8.9.3 OPERATIONS A INTERVALLES REGULIERS
- 8.10 PIECES DE RECHANGE CONSEILLEES

### **9. PETIT GUIDE DE DEPANNAGE**

- 9.1 LA MACHINE NE FONCTIONNE PAS
- 9.2 LA MACHINE N'AVANCE PAS
- 9.3 LES BROSSES NE TOURNENT PAS
- 9.4 LA DISTRIBUTION DE SOLUTION DETERGENTE EST INSUFFISANTE OU INEXISTANTE
- 9.5 ABSENCE D'ASPIRATION
- 9.6 L'ASPIRATION N'EST PAS EFFICACE
- 9.7 LE MOTEUR DES BROSSES OU LE MOTEUR ASPIRATION NE S'ARRETE PAS
- 9.8 LA RACLETTE NE NETTOIE PAS OU NE SECHE PAS BIEN
- 9.9 LE CHARGEUR DE BATTERIES NE FONCTIONNE PAS
- 9.10 LES BATTERIES NE SE CHARGENT PAS OU NE MAINTIENNENT PAS LA CHARGE

## 2. GENERALITES

### 2.1 BUT DU MANUEL

Afin de faciliter la consultation et la lecture des arguments qui vous intéressent, reportez-vous au sommaire au début de la section correspondant à votre langue. Ce manuel a été rédigé par le fabricant et fait partie intégrale de l'équipement de la machine. Il doit être conservé en tant que tel pendant toute la vie de la machine jusqu'à sa mise au rebut.

Le client doit vérifier si le personnel préposé à la conduite de la machine a bien lu et assimilé le contenu de ce manuel afin de respecter scrupuleusement les instructions qu'il reporte.

Seule l'observation constante des prescriptions fournies dans ce manuel permettra d'obtenir les meilleurs résultats du point de vue de la sécurité, des performances, de l'efficacité et de la longévité de la machine en votre possession. Le non-respect de ces règles peut provoquer des dommages à l'homme, à la machine, à la surface lavée et à l'environnement qui ne pourront en aucun cas être imputés au fabricant.

Ce manuel décrit de façon détaillée la machine et fournit des indications et des descriptions concernant exclusivement les batteries et le chargeur de batteries (optionnels) mis à la disposition par le fabricant.

Les batteries et le chargeur de batteries sont des composants essentiels pour compléter la machine. Ils en conditionnent le fonctionnement en termes d'autonomie et de performances. Seule la juste combinaison entre les deux accessoires (batteries et chargeur de batteries) permet d'obtenir le maximum des performances et d'éviter de grosses pertes d'argent. Pour plus de détails à ce sujet, veuillez vous reporter aux manuels spécifiques des batteries et du chargeur de batteries.

Le chargeur de batteries et les batteries que nous préconisons (optionnels) assurent la meilleure compatibilité avec la machine et garantissent, en plus d'une exceptionnelle polyvalence (chargeur de batteries) des standards de qualité et des performances qui placent cette autolaveuse au sommet de sa catégorie.

### 2.2 TERMINOLOGIE ET LEGENDE DES SYMBOLES REDACTIONNELS

Pour une plus grande clarté et souligner de façon adéquate les différents aspects des instructions décrites, on a eu recours à des termes et à des symboles rédactionnels définis et illustrés ci-dessous :

- **Machine**. Cette définition remplace la désignation commerciale à laquelle se réfère ce manuel.

- **Opérateur**. Ce sont les personnes qui conduisent la machine et qui sont instruites sur son fonctionnement, mais qui n'ont pas la compétence technique spécifique pour pouvoir exécuter les interventions qu'elle requiert.

- **Technicien**. Ce sont les personnes qui possèdent l'expérience, la préparation technique, la connaissance législative et normative permettant d'effectuer toutes les interventions nécessaires avec la faculté de reconnaître et de prévenir les risques potentiels pendant l'installation, la conduite, la manutention et l'entretien de la machine.

- **SYMBOLE INDICATION** (  ) Ce sont des informations particulièrement importantes pour ne pas endommager la machine.

- **SYMBOLE ATTENTION** (  ) Ce sont des informations extrêmement importantes afin de prévenir de sérieux dommages à la machine et au milieu dans lequel elle opère.

- **SYMBOLE DE DANGER** (  ) Ce sont des informations vitales afin d'éviter de graves (ou extrêmes) conséquences à la santé des personnes et de sérieux dommages à la machine et au milieu dans lequel on opère.

### 2.3 IDENTIFICATION DE LA MACHINE

La plaquette d'identification appliquée sous le tableau de bord, au-dessus du connecteur des batteries reporte les informations suivantes:

- identification du fabricant
- marque CE
- référence du modèle
- modèle
- tension d'alimentation
- puissance nominale totale
- protection contre les projections
- numéro de série (numéro de matricule)
- année de fabrication
- déclivité maximale admise
- poids à sec
- poids total prêt à l'emploi

### 2.4 USAGE PREVU

La machine en question est une autolaveuse pour sols: elle a été conçue pour le lavage et l'aspiration de liquides de sols plats, rigides, aplanis, lisses ou modérément rugueux, uniformes et libres d'obstacles dans des environnements civils et industriels. Tout autre usage est interdit. Vous êtes priés d'observer attentivement les informations sur la sécurité reportées dans ce manuel.

L'autolaveuse distribue sur la surface à traiter une quantité de solution (réglable opportunément) d'eau et de détergent tandis que les brosses éliminent la saleté du sol. Grâce à l'unité d'aspiration dont elle est équipée, elle peut sécher parfaitement en un seul passage les liquides et la saleté à peine éliminés par les brosses frontales à travers la raclette.

En associant opportunément un détergent pour le nettoyage avec les différents types de brosses (ou disques abrasifs) disponibles, la machine est en mesure de s'adapter à tous les types de sols et de saletés.

### 2.5 MODIFICATIONS TECHNIQUES

Cette machine a été conçue et fabriquée conformément aux prescriptions de sécurité et de santé prévues par les normes européennes comme le prouve la marque CE reportée sur la plaquette d'identification. Les directives européennes auxquelles la machine fait référence sont citées dans le **Certificat de conformité** joint à ce manuel. Ce certificat deviendra automatiquement caduc en cas de modification de la machine non autorisée préalablement par le fabricant. Dans un souci d'amélioration constante, le fabricant se réserve le droit d'apporter, sans aucun préavis, des modifications techniques sur la machine. Pour cette raison, certains détails de la machine en votre

possession pourraient être différents des indications et des illustrations reportées dans ce manuel, sans que pour autant, les informations et la sécurité en soient compromises.

### 3. INFORMATIONS SUR LA SECURITE

#### 3.1 REGLES IMPORTANTES

 **Lisez attentivement ce manuel avant de procéder aux opérations de mise en route, utilisation, entretien ou n'importe quelle autre intervention sur la machine.**

 **Observez rigoureusement toutes les prescriptions contenues dans ce manuel et dans ceux relatifs aux batteries et au chargeur de batteries (avec une attention particulière aux prescriptions reportant le symbole d'attention et de danger.**

**Le fabricant décline toute responsabilité en cas de dégâts à des personnes ou à des biens provoqués par le non-respect desdites prescriptions.**

 Avant d'utiliser la machine, vérifiez l'emplacement de chaque composant.

 La conduite de la machine doit être exclusivement confiée à un personnel spécialement formé, ayant fait preuve de son aptitude et qui aura été expressément chargé de sa conduite. Pour prévenir toute utilisation intempesive, la machine doit être remisee dans un endroit inaccessible à des tierces personnes après avoir tiré le frein de stationnement et retiré la clé de contact.

 La conduite de la machine est interdite aux mineurs.

 Cette machine est uniquement destinée à l'usage pour lequel elle a été conçue. Évaluez le type d'édifice dans lequel vous opérez et observez scrupuleusement les règles et les conditions de sécurité qui y sont en vigueur.

 Il est interdit d'utiliser la machine dans des lieux insuffisamment éclairés, dans des environnements à risque de déflagrations, en présence de saleté nuisible à la santé (poussières nocives, gaz, etc.), sur des routes ou des passages publics ni à l'extérieur en général.

 La plage de température d'exercice prévue est comprise entre +4°C et + 35°C. La machine doit être remisee dans un endroit sec et non corrosif où la température doit être comprise entre + 10°C et + 50°C. Le taux d'humidité prévu pour la machine dans n'importe quelle condition d'exercice doit être compris entre 30% et 95%.

 Il est interdit d'aspirer des liquides, des gaz, des poudres sèches, acides et solvants (ex. diluants pour vernis, acétones, etc.) même s'ils sont dilués. Il est aussi interdit d'aspirer des liquides inflammables ou explosifs (ex. essence, huile combustible, etc.) de même que des objets en flammes ou incandescents.

 Il est interdit d'utiliser l'autolaveuse sur des déclivités ou des rampes dépassant 10%. En cas de déclivités légères, manœuvrez toujours avec prudence, sans faire demi-tour ni de manœuvres transversales. Sur des déclivités plus élevées, manœuvrez toujours avec prudence en évitant les accélérations incontrôlées et prévenir le capotage. Conduisez à petite vitesse. Les rampes et/ou les marches doivent être affrontées avec les brosses et la raclette soulevées.

 **La machine ne doit jamais être garée sur un sol en pente.**

 La machine ne doit jamais être laissée sans surveillance avec les moteurs en marche. Quittez-la seulement après avoir coupé les moteurs, l'avoir assuré contre les manœuvres intempesives et débranchée.

 Faites très attention aux tierces personnes et en particulier aux enfants présents dans l'environnement de travail.

 Il est interdit d'utiliser la machine pour le transport de personnes ou d'objets ou la traction de charges. Il est interdit de tracter la machine.

 Il est interdit d'utiliser la machine pour y poser des charges sous aucun motif. Il est aussi interdit d'obstruer les ouvertures de ventilation et d'évacuation de la chaleur.

 Il est interdit de démonter ou de modifier les dispositifs de sécurité.

 Le port de l'équipement de protection individuelle est obligatoire: tablier ou combinaison, chaussures antidérapantes et imperméables, gants en caoutchouc, lunettes et oreillettes de protection, masque pour la protection des voies respiratoires. Enlevez les bijoux, la montre, la cravate ou tout autre accessoire qui pourrait être happé pendant l'utilisation de la machine et provoquer de graves accidents.

 Il est interdit de mettre les mains dans les pièces en mouvement.

 N'utilisez pas de détergents différents de ceux préconisés et suivez le mode d'emploi reporté sur les fiches de sécurité. Le détergent doit être rangé dans un endroit inaccessible aux enfants. En cas de contact avec les yeux, rincez immédiatement et abondamment avec de l'eau. En cas d'ingestion, consultez immédiatement un médecin.

Vérifiez si les prises de courant pour l'alimentation du chargeur de batteries sont branchées à une mise à la terre et si elles sont protégées par des disjoncteurs thermiques et différentiels.

 Si on équipe l'appareil avec des batteries au gel, il faut s'assurer que le voyant de décharge batterie placé sur le tableau de bord est réglé correctement.

 Le mode d'emploi du fabricant des batteries doit être suivi rigoureusement ainsi que la législation en la matière. Les batteries doivent toujours être propres et sèches dans le but de prévenir les courants de dispersion superficielle. Protégez les batteries contre les impuretés, comme la poudre métallique.

 Ne posez pas d'outils sur les batteries: danger de court-circuit et d'explosion.

 Suivez scrupuleusement les instructions de sécurité en manipulant l'acide pour batteries.

En cas de champs magnétiques particulièrement élevés, évaluez l'effet éventuel sur l'électronique de contrôle. Ne lavez jamais la machine en dirigeant des jets d'eau dessus.

 Les eaux résiduelles contiennent du détergent, du désinfectant, de l'eau, de la matière organique et inorganique récupérés pendant les phases de travail: elles doivent être traitées selon la législation locale en la matière.

 Débranchez immédiatement la machine en cas de panne ou de dysfonctionnement. N'y touchez pas et faites appel à un centre de service après-vente agréé.

 Toutes les opérations d'entretien ou de changement

des accessoires doivent être effectuées dans un endroit bien éclairé et seulement après avoir débranché la machine de l'alimentation électrique en ayant débranché le connecteur des batteries.

Les interventions sur le circuit électrique et toutes les opérations d'entretien (en particulier celles qui ne sont pas décrites dans ce manuel) doivent être effectuées auprès de centres de service après-vente agréés ou par des techniciens spécialisés informés sur la législation en vigueur en matière de sécurité.

En cas de réparation, utilisez seulement des pièces de rechange d'origine car elles offrent la certitude que l'appareil puisse fonctionner en toute sécurité et sans inconvénient. N'utilisez jamais de pièces récupérées sur d'autres machines.

A la fin de la vie de la machine, il est conseillé d'enlever les batteries et de les traiter dans le respect de l'environnement conformément à la norme européenne 91/157/EEC ou de les remettre à un centre de traitement spécialisé.

La mise au rebut de la machine doit s'effectuer dans le respect de la législation locale en vigueur en la matière:

- débranchez la machine et vidangez-la de tous ses liquides;
- démontez la machine et triez ses pièces en fonction de leur composition (plastique pour les pièces reportant le symbole de recyclage, métal, caoutchouc, etc.). En cas de pièces à composition hétérogène, adressez-vous à des centres spécialisés. Chaque matériau doit être traité conformément à la législation en matière de traitement des déchets.

Il faudra aussi rendre sans danger les pièces dangereuses de la machine, spécialement pour les enfants.

Avant toute utilisation, vérifiez la machine, en particulier l'état du câble de recharge des batteries et du connecteur. En cas de mauvaises conditions, n'utilisez la machine sous aucun motif et faites appel à un centre de service après-vente pour la réparation.

Eteignez immédiatement le moteur d'aspiration en cas de débordement de mousse ou de liquide.

La machine n'a pas été conçue pour le lavage de sols en tissu comme la moquette, les tapis, etc. L'utilisation de cires, shampooings moussants ou des dispersants le long des tuyaux peut endommager sérieusement la machine ou obstruer lesdits tuyaux.

### 3.2 EMISSION SONORE ET VIBRATIONS

Voir tableau à page 100.

## 4. INFORMATIONS SUR LA MANUTENTION

### 4.1 MANUTENTION DE L'EMBALLAGE

Assurez-vous d'avoir solidement ancré la machine emballée avant de procéder à sa manutention afin de prévenir tout capotage ou chutes éventuelles.

Le chargement/déchargement des camions doit s'effectuer sous un éclairage adéquat.

La machine emballée doit être manutentionnée avec des engins adaptés en veillant à ne pas endommager/heurter l'emballage. Ne le renversez pas et posez-le à terre en procédant avec douceur et prudence.

40

Ces indications sont aussi valables pour les batteries et le chargeur de batteries.

### 4.2 CONTROLE A LA RECEPTION

Au moment de la réception de la marchandise (machine, batteries ou chargeur de batteries), vérifiez avec attention l'état de l'emballage et de son contenu. En cas de dégât s'apparents, réceptionnez la marchandise "sous réserves" en les mentionnant sur le bulletin de livraison.

### 4.3 DEBALLAGE

Mettez l'équipement de protection individuelle et utilisez les outils adéquats pour limiter les risques d'accident.

Procédez de la façon suivante s'il s'agit d'un emballage en carton:

coupez les feuillets en plastique avec des ciseaux ou autre instrument tranchant;

- enlevez le carton en tirant par le haut;
- enlevez les sachets et vérifiez le contenu (manuel de mode d'emploi et d'entretien, connecteur pour chargeur de batteries);

- enlevez les éléments de fixation qui fixent la machine à la palette;

- déballez les brosses et la raclette;
- déchargez la machine (en la faisant reculer) de la palette en interposant une rampe d'accès entre le sol et la palette.

Procédez de la façon suivante s'il s'agit d'une caisse en bois:

- démontez toutes les cloisons en bois en commençant par la supérieure;

- enlevez la housse de protection de la machine;
- enlevez les éléments de fixation qui fixent la machine à la palette;

- déballez les brosses et la raclette;
- déchargez la machine (en la faisant reculer) de la palette en interposant une rampe d'accès entre le sol et la palette.

Procédez de la même façon pour déballez le chargeur de batteries optionnel (en le tirant par le haut avec les poignées prévues à cet effet) et les batteries optionnelles.

Eloignez tous les éléments d'emballage, puis montez les accessoires et les batteries selon le paragraphe spécifique.

Il est conseillé de garder tous les éléments d'emballage car ils peuvent être réutilisés pour transporter la machine à un autre endroit ou auprès d'un centre de service après-vente agréé. Sinon ils devront être éliminés conformément à la législation en vigueur en la matière.

### 4.4 MANUTENTION DE LA MACHINE, DES BATTERIES ET DU CHARGEUR DE BATTERIES

Ne manutentionnez jamais la machine avec un chariot élévateur car son châssis n'a pas été conçu pour supporter un levage direct.

Avant de manutentionner la machine il faut:

- vider le réservoir de l'eau résiduelle et le réservoir de la solution détergente,
- démonter la raclette et les brosses ou les entraîneurs,



- débrancher et enlever les batteries.  
Placez la machine sur la palette d'origine ou sur une autre de portée et dimensions suffisantes en vous aidant d'une rampe d'accès.  
Fixez solidement la machine et la raclette à la palette avec des fixations métalliques ou autres adaptés au poids des éléments.

Levez la palette avec la machine pour la charger sur le camion.

Fixez solidement la machine et la palette avec des cordes à la caisse du camion.

Si vous disposez d'engins de transport privés avec rampes d'accès, vous pouvez pousser directement la machine dessus sans palette. Il faudra cependant protéger la machine et ses composants contre les heurts violents, l'humidité, les vibrations et les manœuvres brusques pendant le transport.

Les caissons des batteries sont dotés d'ouvertures pour assurer la prise d'outils de manutention.

La manutention ou l'introduction (dans le logement de la machine) des batteries doit être effectuée par des manutentionnaires spécialisés et des engins adéquats (câbles, pitons, etc.) ayant une portée suffisante. Manutentionnez les batteries en suivant les mêmes instructions que pour la machine ainsi que les indications reportées dans le manuel spécifique du fabricant.

Le chargeur de batteries peut être manutentionné verticalement ou horizontalement sur les supports dont il est équipé en suivant les mêmes instructions que pour la machine ainsi que les indications reportées dans le manuel spécifique du fabricant.

## 5. INFORMATIONS TECHNIQUES

### 5.1 DESCRIPTION GENERALE

#### 5.1.1 MACHINE

Les caractéristiques principales de la machine sont les suivantes:

- La forme de la raclette, les flux de l'air, les lames en caoutchouc bien étudiées donnent comme résultat un séchage optimal même sur un sol carrelé. Grâce à la forme particulière du châssis et du support de la raclette, la machine ne laisse aucune traînée d'eau dans les virages même avec une raclette de dimensions réduites.

- Excellente répartition des poids, le barycentre est très bas, grâce notamment au très lourd plateau des brosses et aux batteries situées au niveau des roues.

- Grand poids sur les brosses qui agissent ainsi efficacement sur le sol. La pression est assurée par le poids propre du plateau, sans ressorts ou dispositifs aléatoires pouvant provoquer des imprécisions. Tout le poids est suspendu, le plateau étant constitué d'un acier de 15 mm d'épaisseur.

- Grande capacité des réservoirs ce qui signifie réduction des temps morts dus au aller-retour vers le lieu de ravitaillement de l'eau. Ils n'ont aucune membrane flexible délicate et difficile à nettoyer.

- Le réservoir de l'eau résiduelle étant plus grand que le réservoir de la solution détergente, il dispose de quelques dizaines de litres de volume pour la décanation de la mousse éventuelle (nuisible pour le moteur d'aspiration). Le cône sous le couvercle supérieur du réservoir qui sépare la zone mousse de la zone aspiration air, est un dispositif de décanation supplémentaire. La zone interne du cône est "scellée"

en bas par l'eau qui monte et l'air est aspiré par les pores supérieurs débarrassés de la mousse qui reste dehors. Système de traction adéquat au poids de la machine qui confère agilité et maniabilité de conduite.

- Robustesse de fabrication. Le châssis et la raclette sont en acier de grosse épaisseur, 6 mm, 8 mm, 10 mm, jusqu'à 20mm découpés au laser et soudés. Le plateau de la brosse est en acier d'une épaisseur de 15 mm avec un traitement superficiel qui le protège pendant des milliers d'heures en cas d'environnement salin. Les vis sont en acier inoxydable 100% et la carrosserie des réservoirs est en polyéthylène antichocs de 7-8 mm d'épaisseur. Tout est simple et très solide, sans complications inutiles.

- Le logement des batteries peut accueillir des batteries de grande capacité, ce qui permet une grande autonomie de travail.

- L'emplacement du moteur d'aspiration à l'intérieur de la machine garantit un fonctionnement silencieux.

- Nettoyage du réservoir d'eau résiduelle facilité car il n'a pas les anfractuosités typiques des réservoirs d'eau résiduelle situés dans une position inférieure.

#### 5.1.2 BATTERIES

Pour faciliter les opérations de manutention (et ant donné les poids en jeu) et prévenir des situations dangereuses pour l'opérateur et l'endommagement des batteries, nous proposons exclusivement des groupes de batteries à caisson. En plus d'être robuste, cette configuration du groupe d'alimentation est nécessaire pour pouvoir offrir des performances importantes (capacité en Ah).

Indépendamment du type de fabrication, les performances d'une batterie sont indiquées avec une capacité se référant toujours à une durée de décharge. Un autre paramètre important est le nombre de décharges possibles. La capacité est exprimée en Ampère/heure (Ah), tandis que la durée de décharge est généralement de 20 heures (C20 ou 20h, ou n'est pas expressément indiqué) ou 5 heures (C5 ou 5h). Les cycles de décharge/recharge indiquent le nombre de fois que la batterie supporte la recharge dans les meilleures conditions, c'est à dire la vie utile de la batterie en respectant toutes les mesures prévues. Par conséquent, la capacité d'une même batterie varie en fonction de l'utilisation plus ou moins rapide du courant. C'est pour cette raison que les valeurs de la capacité exprimées en C5 ou C20 varient aussi sensiblement. Il est essentiel de tenir compte de ces facteurs au moment de faire la comparaison entre les batteries que nous offrons et les autres disponibles sur le marché.

Cette machine peut être équipée de deux types de batteries différents:

- Batteries à modules blindés tubulaire (en caisson) au Pb-Acide : elles requièrent le contrôle périodique du niveau de l'électrolyte dans chaque élément!

**⚠ Un élément non recouvert par la solution acide s'oxyde en 24 heures et les performances dudit élément sont compromises de façon permanente.**

**⚠** Reportez-vous au manuel des batteries afin de prévenir tout risque physique et économique.

- Batteries à modules (en caisson) au gel : elles ne

requièrent pas d'entretien ni d'environnement particulier pour la recharge (car elles n'émettent pas de gaz nocifs), elles sont donc fortement conseillées.

**▲ Il n'est absolument pas dit que les batteries et le chargeur de batteries ayant les mêmes caractéristiques techniques que ceux que nous proposons donnent des résultats analogues, seule une parfaite compatibilité entre ces éléments (batteries au Pb-Acide, batteries au gel et chargeur de batteries) garantit les performances, la vie utile, la sécurité et la valeur de l'investissement.**

### 5.1.3 CHARGEUR DE BATTERIES

Ce type de chargeur à haute fréquence assure une excellente recharge des batteries en prolongeant l'autonomie et la vie. Grâce à la possibilité d'être écartonné à travers des cartes magnétiques (en option), il représente une solution très rationnelle car il réduit notamment le nombre de chargeurs nécessaires en magasin. Le même chargeur de batteries peut en effet aussi bien être utilisé pour les batteries au Pb-Acide que pour les batteries au gel.

Le visuel numérique fournit une série d'informations qui permet de contrôler le processus de recharge, les batteries et le chargeur de batteries même (reportez-vous au manuel spécifique pour avoir plus de détails).

**▲ Il n'est absolument pas dit que les batteries et le chargeur de batteries ayant les mêmes caractéristiques techniques que ceux que nous proposons donnent des résultats analogues, seule une parfaite compatibilité entre ces éléments (batteries au Pb-Acide, batteries au gel et chargeur de batteries) garantit les performances, la vie utile, la sécurité et la valeur de l'investissement.**

## 5.2 STRUCTURE ET FONCTIONS

### 5.2.1 MACHINE

#### PHOTO A

- 1 Réservoir eau sale
- 2 Levier de réglage du siège
- 3 Réservoir solution détergente
- 4 Roue arrière gauche
- 5 Disque pare-chocs frontal gauche (groupe des brosses)
- 6 Bande de protection gauche
- 7 Pédale frein de service
- 8 Roue directrice avant
- 9 Colonne de direction
- 10 Tableau logement composants électriques
- 11 Volant
- 12 Manette volant

#### PHOTO B

- 13 Couvercle inspection réservoir eau sale
- 14 Siège de conduite
- 15 Pédale accélérateur
- 16 Bande de protection droite
- 17 Disque pare-chocs frontal droite (groupe des brosses)
- 18 Roue arrière droite

#### PHOTO C

- 19 Tuyau aspiration au réservoir eau sale

- 20 Tuyau aspiration à la raclette
- 21 Disque pare-chocs arrière gauche et droite (raclette)
- 22 Manette de réglage
- 23 Manette fixation lame
- 24 Lame raclette
- 25 Logement salissure solide
- 26 Roue de réglage pression droite /gauche
- 27 Vis d'accrochage/décrochage rapide raclette
- 28 Vis de réglage pression raclette droite /gauche
- 29 Butée sécurité fermeture droite raclette
- 30 Robinet vidange réservoir solution détergente

#### PHOTO D

- 31 Sélecteur levée / descente raclette
- 32 Bouton d'arrêt d'urgence / interruption temporaire des opérations
- 33 Interrupteur moteur d'aspiration
- 34 Potentiomètre réglage vitesse d'avancement
- 35 Indicateur charge batteries
- 36 Fusible de protection tableau de contrôle
- 37 Interrupteur à clé
- 38 Sélecteur marche avant / arrière
- 39 Interrupteur moteur des brosses
- 40 Sélecteur levée / descente groupe des brosses.

#### PHOTO E

- 41 Disjoncteur (40A) moteur des brosses
- 42 Disjoncteur (4A) actionneur raclette
- 43 Disjoncteur (4 A) actionneur groupe des brosses
- 44 Levier de blocage pédale frein (frein de stationnement)
- 45 Prise de charge-batteries avec le chargeur de batteries
- 46 Levier dosage solution détergente (levé- ouvert / baissé- fermé)
- 47 Prise coupure alimentation de secours

#### PHOTO F

- 48 Clignotant
- 49 Logement arrière, accès flotteur et branchement tuyau de récolte
- 50 Crochet pour tuyau de vidange eau sale
- 51 Bouchon tuyau de vidange réservoir eau sale
- 52 Tuyau de vidange eau sale
- 53 Bouchon remplissage réservoir solution détergente
- 54 Tuyau d'aspiration du logement collecte raclette

#### PHOTO G

- 55 Filtre solution détergente.

#### PHOTO H

- 56 Relais d'alimentation générale
- 57 Paire de fusibles à ruban (2x50A)
- 58 Relais moteur des brosses
- 59 Fiche de contrôle fonctions
- 60 Témoin lumineux signalisation anomalies
- 61 Régulateur réduction de vitesse en braquage
- 62 Relais moteur aspiration

#### PHOTO I

- 63 Déflecteur mousse
- 64 Logement accès nettoyage réservoir eau sale
- 65 Logement tuyau d'aspiration
- 66 Appendice arrière porte-clignotant

67 Flotteur trop-plein

## PHOTO L

- 68 Moteur d'aspiration
- 69 Batteries (en option)
- 70 Brosse droite
- 71 Chaîne de soutien réservoir d'eau sale

### 5.2.2 BATTERIES

Si elles sont fournies, les batteries au Pb-Acide (si non à charge à sec) ou au gel, sont prêtes à être montées: Couleur rouge pôle positif  
Couleur noir pôle négatif.

### 5.2.3 CHARGEUR DE BATTERIES

S'il est fourni, reportez-vous au manuel correspondant.

### 5.3 ACCESSOIRES

Votre revendeur pourra vous illustrer la liste complète et mise à jour de tous les accessoires disponibles comme les brosses, entraîneurs, disques, etc.

## 6. INFORMATIONS SUR L'INSTALLATION

### 6.1 PREPARATION DES BATTERIES

⚠ Les caractéristiques techniques des batteries utilisées doivent correspondre à celles indiquées dans le paragraphe des informations techniques. L'utilisation de batteries différentes peut endommager sérieusement la machine ou requérir des recharges plus fréquentes.

⚠ Pendant l'installation ou toute autre manipulation des batteries, l'opérateur doit endosser l'équipement de protection individuelle afin de prévenir les accidents. Il devra opérer loin de flammes nues, sans court-circuiter les pôles des batteries, ni provoquer d'étincelles. Il est interdit de fumer.

Les batteries sont livrées remplies de solution acide (pour les batteries au Pb-Acide) et prêtes à l'emploi. Suivez les instructions contenues dans le manuel des batteries, en particulier les consignes de sécurité et le mode d'emploi.

### 6.2 INSTALLATION ET BRANCHEMENT DES BATTERIES

⚠ Ces opérations doivent être effectuées par un personnel spécialisé.

Vérifiez si les deux réservoirs sont vides, sinon videz-les en suivant la procédure prévue.

Levez le réservoir de l'eau résiduelle de 90°. Après avoir vérifié sa stabilité on peut accéder par le haut au

logement batteries.

Débranchez le connecteur Anderson du câblage des batteries du connecteur Anderson du câblage de la machine. Tirez toujours sur le connecteur même, jamais sur le fil.

⚠ **Branchez le câblage de la batterie à la batterie en branchant les bornes et en respectant exactement la polarité (câblage rouge "+", câblage noir "-") ! Un court-circuit éventuel de la batterie peut provoquer des explosions!**

Orientez les câbles vers la fente (sur un côté du caisson, batteries au Pb-Acide seulement), vissez les bornes aux pôles et recouvrez-les de vaseline.

Introduisez les batteries en orientant la fente dans le caisson (batteries au Pb-Acide seulement) pour le passage du câblage électrique vers le connecteur du câblage placé sur la machine.

Après avoir vérifié si toutes les commandes sur le tableau de commande sont sur "0" ou au repos, branchez le connecteur des batteries à celui de la machine.

⚠ Fermez le logement batteries (en abaissant le réservoir de l'eau résiduelle) en veillant à n'écraser aucun fil.

### 6.3 PREPARATION DU CHARGEUR DE BATTERIES

Avant d'utiliser le chargeur de batteries, il faut monter le connecteur fourni en dot ation sur le câblage de branchement.

Pour le montage du connecteur, procédez de la façon suivante:

- Dénudez chacun des deux fils (rouge et noir) du chargeur de batteries sur 13 mm environ.
- Introduisez chaque fil dans les cosses métalliques du connecteur et pressez avec force en utilisant des pinces prévues à cet effet.
- ⚠ Introduisez à présent les cosses (branchées aux fils) dans le connecteur en veillant à respecter la polarité (câble rouge = "+", câble noir = "-").

### 6.4 INSTALLATION ET BRANCHEMENT DU CHARGEUR DE BATTERIES

Le chargeur de batteries est livré prêt à l'emploi s'il a été demandé avec un modèle de batterie spécifique. Vérifiez si la mise au point du chargeur de batteries correspond aux batteries fournies. Au moment de l'allumage, le visuel affiche les paramètres de charge, vérifiez la correspondance du voltage, le courant de charge par type de batteries suivant le tableau suivant:

MESSAGES AFFICHES			TYPE DE BATTERIES
Courbe de charge	Voltage	Intensité	
IUIa-Acd	24V	60A	24V 525Ah Pb-Acide
IUIa-PzV Gel	24V	50A	24V 400Ah Gel
IUIa-Acd	36V	50A	36V 420Ah Pb-Acide
IUIa-PzV Gel	36V	50A	36V 320Ah Gel
IUIa-Acd	36V	60A	36V 525Ah Pb-Acide
IUIa-PzV Gel	36V	50A	36V 400Ah Gel

⚠ Si la mise au point du chargeur de batteries ne correspond pas aux batteries, ne branchez ni ne

chargez pas les batteries et procédez de la façon suivante.

Si vous disposez des cartes magnétiques (en option) idoines, mettez au point le chargeur de batteries (comme décrit sur le manuel spécifique et sur le tableau frontal): introduisez la carte magnétique dans la fente prévue à cet effet sur le chargeur de batteries, allumez le chargeur de batteries, attendez quelques secondes, éteignez le chargeur de batteries et retirez la carte. Si vous ne disposez pas de cartes magnétiques, ne faites aucune opération et contactez le centre de service après-vente agréé le plus proche. Après avoir vérifié la mise au point du chargeur de batteries, suivez la procédure décrite dans le paragraphe spécifique.

## 6.5 PREPARATION DE LA MACHINE

 L'utilisation de la machine requiert le port de l'équipement de protection individuelle (chaussures à semelles antidérapantes, gants, etc.) et tout autre dispositif de protection personnelle indiqué par le fabricant du détergent ou requis par l'environnement dans lequel on opère.

 Effectuez les opérations préliminaires suivantes. Reportez-vous aux paragraphes correspondants pour une description plus détaillée de ces opérations.

Contrôlez le niveau de charge des batteries et rechargez-les en cas de besoin.

Montez les brosses ou les disques entraîneurs (avec les disques abrasifs) correspondant à la surface à traiter et au type d'opération à effectuer.

Montez la raclette, vérifiez sa fixation, son raccordement au tuyau d'aspiration et l'usure des lames.

Vérifiez si le réservoir de l'eau résiduelle est vide, videz-le complètement en cas de besoin.

Contrôlez et fermez complètement le distributeur de solution détergente.

Remplissez le réservoir de solution détergente à travers le trou arrière avec de l'eau propre et du détergent non moussant en respectant le dosage préconisé. Laissez un espace de 7 cm entre le goulot du bouchon et le niveau de la solution.

 S'il s'agit d'une première utilisation, il est conseillé de se familiariser avec la machine en faisant des essais sur une grande surface libre de tout obstacle.

Pour obtenir les meilleurs résultats en termes de nettoyage et de longévité de la machine, nous suggérons quelques simples mais importantes procédures :

- Repérez l'aire de travail enlevant les obstacles éventuels. Si la surface est très étendue, opérez par zones rectangulaires contiguës et parallèles.

- Choisissez une trajectoire rectiligne et commencez par la zone plus éloignée pour éviter de passer sur des zones déjà nettoyées.

## 7 INFORMATIONS SUR L'UTILISATION

### 7.1 RECHARGE DES BATTERIES

Préparez et contrôlez le chargeur de batteries en suivant le paragraphe spécifique.

Débranchez le connecteur des batteries (celui avec la poignée) du connecteur d'alimentation de la machine et branchez-le au connecteur du chargeur de batteries.

 Ne branchez pas le chargeur de batteries au connecteur du câblage principal de l'autolaveuse. Débranchez les connecteurs avec les mains sans tirer sur les fils.

Si la machine est équipée de **batteries au Pb-Acide**, elles doivent être rechargées dans un lieu bien ventilé. Soulevez le réservoir supérieur et dévissez les bouchons des batteries.

 Suivez les instructions du manuel de mode d'emploi du fabricant des batteries (cf. paragraphe entretien batteries).

Si la machine est équipée de **batteries au gel** (sans entretien), suivez les instructions ci-dessous.

Si la machine est utilisée régulièrement: Laissez toujours les batteries branchées au chargeur de batteries.

Si la machine est inutilisée pendant de longues périodes: Chargez les batteries pendant la nuit après la dernière utilisation puis débranchez les batteries du chargeur.

Évitez les recharges intermédiaires ou incomplètes en phase de travail.

Après la recharge, éteignez le chargeur de batteries et débranchez le connecteur des batteries.

Si la machine est équipée de batteries au Pb-Acide, contrôlez régulièrement l'intensité du liquide des éléments avec le densimètre : si un ou plusieurs éléments étaient déchargés et les autres complètement chargés, les batteries seraient dysfonctionnantes et devraient être remplacées ou réparées (veuillez vous reporter au mode d'emploi spécifique des batteries). Revissez les bouchons des éléments et abaissez le réservoir supérieur.

Débranchez les connecteurs avec les mains sans tirer sur les fils.

Rebranchez le connecteur des batteries à la prise sur la machine.

### 7.2 MONTAGE, DEMONTAGE, REGLAGE DE LA RACLETTE ET DE LA BANDE DE PROTECTION

La raclette est le composant de base pour un séchage parfait.

#### 7.2.1 MONTAGE DE LA RACLETTE

Abaissez le système de soulèvement pour éviter de devoir soulever le corps pendant les phases de branchement.

Dévissez les vis de fixation sur le corps de la raclette. Encastrez le corps et les vis de fixation sur les étriers en demi-lune du support oscillant.

Vissez solidement les vis de la raclette au support oscillant.

Assemblez le pivot à vis pour le réglage au corps de la raclette.

Introduisez solidement le tuyau d'aspiration de la machine dans le trou du corps.

#### 7.2.2 DEMONTAGE DE LA RACLETTE

Abaissez le système de soulèvement pour éviter de devoir soulever le corps pendant les phases de branchement.

Débranchez le tuyau d'aspiration du corps de la raclette. Dévissez les vis de fixation sur le corps de la raclette.

Tirez le corps de la raclette vers l'arrière pour le détacher des étriers en demi-lune du support oscillant.

#### 7.2.3 MONTAGE DES LAMES DE LA RACLETTE

Placez les bandes métalliques sur la lame avant et introduisez les vis de fixation dans les trous.

Approchez d'abord d'un côté, puis de l'autre, la lame avant, les bandes métalliques avec les vis au corps de la raclette et centrez les trous de guidage.

Ajoutez la lame arrière en centrant encore une fois les trous sur les vis qui dépassent.

Serrez les vis de fixation avec les boulons en partant d'une extrémité jusqu'à arriver à l'opposé.

Pour centrer les vis de fixation, la lame arrière doit être tirée afin de la tendre correctement pour éviter qu'elle fasse des plis lorsqu'elle est posée sur le sol avec comme conséquence un séchage imparfait.

#### 7.2.4 DEMONTAGE DES LAMES DE LA RACLETTE

Dévissez et enlevez les vis et les boulons qui fixent la raclette sur le corps.

Dégagez les lames des bandes métalliques de contention.

#### 7.2.5 REGLAGE DE LA RACLETTE

Le pivot à vis au centre du corps règle l'inclinaison de la raclette par rapport au sol selon l'axe longitudinal de la machine. Les deux manettes sur les côtés, reliées aux roues arrière de la raclette, servent à régler l'inclinaison par rapport au sol selon l'axe perpendiculaire au sens de la marche de la machine.

Le parfait réglage prévoit que la lame arrière, en frottant en mouvement, fléchira sur toute sa longueur en formant un angle de 45° avec le sol.

Pendant l'avancement de la machine, on peut intervenir sur les manettes pour régler l'inclinaison des lames : en vissant la manette on réduit l'inclinaison, en dévissant la manette, on l'augmente.

Le séchage de la raclette doit être uniforme sur toute la largeur de séchage. Une rainée latérale indique une extension excessive du pivot à vis centrale (vissez-le pour améliorer le séchage), des rainées au milieu indiquent un vissage excessif du pivot à vis centrale (dévissez-le pour améliorer le séchage).

#### 7.2.6 NETTOYAGE DU LOGEMENT DE COLLECTE DE LA SALISSURE SOLIDE

Dévissez les manettes de fixation du couvercle du logement monté sur le corps de la raclette.

Retirez le filtre et videz toute la salissure solide qui s'est accumulée.

Rincez le conteneur avec un jet d'eau.

Remontez soigneusement le filtre, le couvercle et revissez à fond les manettes.

⚠ Une fermeture incomplète provoquerait un séchage inefficace de la raclette.

#### 7.2.7 MONTAGE, DEMONTAGE ET REGLAGE DE LA BANDE DE PROTECTION.

La bande de protection est équipée d'un dispositif innovant de fixation à peignes. Pour abaisser ou soulever le niveau de la bande de protection par rapport au sol, il suffit de tirer et de détacher la bande de protection et de la fixer en appuyant au niveau souhaité.

Pour la fixer solidement, on peut taper dessus avec un maillet en caoutchouc.

#### 7.3 MONTAGE, DEMONTAGE ET REGLAGE DES ACCESSOIRES (BROSSES, ENTRAINEURS ET DISQUES ABRASIFS)

⚠ Ne travaillez jamais sans que les brosses ou entraîneurs et disques abrasifs soient parfaitement montés sur la machine.

Pour le montage:

Vérifiez si le plateau des brosses est levé, sinon levez-le en suivant les indications reportées dans le paragraphe correspondant.

Vérifiez si la clé d'allumage sur le tableau de commande est sur "0".

Amenez les brosses (ou les disques entraîneurs avec les disques abrasifs) près de leurs branchements sous le plateau des brosses. Soulevez-les, approchez-les à travers la bride de centrage et tournez-les dans le sens contraire des aiguilles d'une montre jusqu'à entendre le clic d'embôtement.

⚠ La longueur des soies des brosses ne doit jamais être inférieure à 1 cm.

⚠ L'épaisseur des disques abrasifs ne doit jamais être inférieure à 1 cm.

Travailler avec des brosses trop usées ou des disques abrasifs trop minces peut endommager la machine et la surface à traiter.

Contrôlez régulièrement l'usure de ces composants avant d'entamer le travail.

Pour le démontage ou le changement :

Vérifiez si le plateau des brosses est levé, sinon levez-le en suivant les indications reportées dans le paragraphe correspondant.

Vérifiez si la clé d'allumage sur le tableau de commande est sur "0".

Tenez les brosses entre les mains (ou les disques entraîneurs) sous le plateau, tournez-les dans le sens de rotation et abaissez-les pour libérer le plateau de guidage.

Pour le réglage:

Les brosses ou les disques entraîneurs (avec les disques abrasifs) doivent toujours travailler sur le sol en position plane, sinon, en plus d'un résultat médiocre, on obtiendra une consommation irrégulière et précoce de ces éléments.

Le réglage du groupe des brosses est une opération délicate, adressez-vous à un centre de service après-vente agréé si vous n'êtes pas en mesure de l'effectuer correctement.

Pour changer l'inclinaison d'appui de la brosse ou des disques, il faut opérer sur les excentriques du groupe des brosses.

Le réglage des excentriques s'effectue en usine et il n'est pas nécessaire de les régler lors de la première utilisation de la machine.

Sur le système de support du plateau, en démontant les carters de protection, on peut accéder à une/deux vis avec excentrique à gauche et à deux vis (toujours avec système excentrique) sur la droite de la machine (les indications "droite" et "gauche" se basent sur la position du conducteur assis).

En dévissant les vis de fixation, il est possible de tourner les excentriques qui varient l'inclinaison du groupe des brosses par rapport à l'axe longitudinal et à l'axe perpendiculaire de la machine.

Sur le côté droit, l'excentrique arrière permet de régler l'inclinaison de l'axe longitudinal du groupe des brosses. S'il y a deux excentriques sur le côté gauche, il faut

aussi agir sur l'excentrique arrière gauche pour effectuer le réglage.

Les excentriques droite (avant) et gauche (avant s'il y en a deux) règlent l'inclinaison de l'axe perpendiculaire du groupe des brosses.

Pour un réglage exact de l'inclinaison du groupe des brosses, procédez de la façon suivante :

Abaissez complètement le groupe des brosses et laissez la commande d'abaissement active sur le tableau de commande.

Démontez les carters latéraux de protection.

Dévissez toutes les vis de fixation des excentriques sur les deux côtés.

Faites fonctionner la machine pendant 20 minutes environ de façon à stabiliser le groupe des brosses.

Revissez à fond les vis de fixation des excentriques.

#### 7.4 REMPLISSAGE ET VIDANGE DU RESERVOIR DE SOLUTION DETERGENTE

 La température de l'eau ou du détergent ne doit jamais dépasser les 60°C.

 Videz toujours le réservoir avant d'y verser une solution détergente fraîche.

Pour le remplissage:

- Dévissez le bouchon situé à l'arrière de la machine.
- Laissez toujours un espace de 7cm entre le goulot du bouchon et le niveau du liquide. Ne remplissez pas au-delà de cette mesure!

- Versez la quantité de détergent préconisée par le fabricant selon la capacité du réservoir indiquée sur le mode d'emploi sur l'emballage du produit.

- Utilisez exclusivement des produits adaptés à la surface et à la saleté à éliminer.

-  La machine a été conçue pour être utilisée avec des détergents non moussants et biodégradables adaptés aux autolaveuses. L'utilisation d'autres produits chimiques comme l'hypochlorite de sodium, les oxydants, les solvants ou les hydrocarbures peut endommager ou détruire la machine.

- Suivez les règles de sécurité indiquées dans le paragraphe correspondant ainsi que celle reportées sur l'emballage du détergent.

- Pour une liste complète des détergents adéquats disponibles, contactez le fabricant de la machine.

-  Versez le détergent seulement après avoir rempli le réservoir d'eau afin de prévenir la formation de mousse.

- Ne laissez jamais le tuyau de remplissage d'eau sans surveillance et introduisez-le complètement dans le réservoir car sinon il pourrait se déplacer et mouiller des composants délicats de la machine.

- Fermez le couvercle du réservoir.

Pour la vidange:

- Ouvrez le robinet situé dans la partie inférieure et arrière de la machine et attendez la vidange complète du réservoir.

- Refermez à fond le robinet de vidange.

#### 7.5 VIDANGE DU RESERVOIR DE L'EAU RESIDUELLE

La vidange de l'eau sale doit s'effectuer conformément à la législation locale en vigueur. L'entière responsabilité

du respect de cette législation revient au conducteur de la machine.

Lorsque la solution détergente est épuisée, il faut toujours vider le réservoir de l'eau résiduelle avant de procéder au remplissage.

Le réservoir de l'eau résiduelle peut être vidé à chaque fois qu'on le souhaite même en phase intermédiaire du cycle de travail.

 Vidangez toujours le réservoir de l'eau résiduelle avant de la manutentionner afin de prévenir tout accident pour le personnel et dommages à la machine.

La capacité du réservoir de l'eau résiduelle est supérieure à celui de la solution détergente. Le moteur d'aspiration est protégé par un flotteur de sécurité qui se déclenche en l'éteignant lorsque le niveau de l'eau sale dépasse un certain niveau.

 Si vous constatez une fuite d'eau ou de mousse de sous les réservoirs, éteignez immédiatement le moteur d'aspiration et videz le réservoir de l'eau résiduelle.

Pour vidanger le réservoir de l'eau résiduelle :

Conduisez la machine dans un lieu adapté à la vidange de l'eau sale, de préférence près d'un W-C ou d'un tout à l'égout (observez la législation locale en vigueur en matière de traitement des eaux usées).

Eteignez la machine et retirez la clé de contact du tableau.

Détachez le tuyau de vidange et tenez-le vers le haut, dévissez le bouchon.

Abaissez le tuyau de vidange vers le point sélectionné.

La vidange peut être interrompue à tout moment et rapidement en relevant simplement le tuyau de vidange.

Vérifiez la quantité de salissure dans le réservoir et lavez-le en cas de besoin à travers le trou d'inspection en soulevant le couvercle et la partie supérieure du cône.

Placez soigneusement le cône dans le trou d'inspection et fermez le couvercle supérieur en vissant les trois manettes de fermeture après chaque inspection/lavage. Serrez solidement le tuyau de vidange avec le bouchon à vis et accrochez-le au soutien derrière la machine.

 Le couvercle supérieur du réservoir et le bouchon du tuyau de vidange doivent être parfaitement fermés, sans faire passer de l'air, sinon on aura une dépression qui provoquera un séchage imparfait.

#### 7.6 REGLAGE DU SIEGE

Avant de régler le siège, vérifiez si la machine est éteinte et si la clé a été retirée du tableau.

La position du siège de conduite peut être modifiée. Pour ce faire, relâchez le levier de blocage et placez le siège dans la position souhaitée.

A la fin du réglage, bloquez le levier de blocage.

Vérifiez la stabilité et la fixation du siège.

#### 7.7 CONDUITE DE LA MACHINE

Sélectionnez le sens de la marche avec le levier de direction avant/arrière.

Introduisez et tournez la clé de contact.

Relâchez le frein de stationnement.

Avec le pied droit, appuyez doucement sur la pédale de l'accélérateur et conduisez la machine jusqu'à destination.

Arrivé à destination, relâchez l'accélérateur et tirez le frein de stationnement, en freinant avec la pédale gauche puis en activant le levier de blocage de la pédale.

Eteignez la machine et retirez la clé du tableau de commandes.

Le sens de la marche peut être modifié avec le levier de direction avant/arrière, même pendant le travail en ayant le pied sur l'accélérateur.

## 7.8 METHODE DE TRAVAIL

### 7.8.1 PREPARATION ET CONSEILS

Dégagez la surface à traiter (avec des appareils adaptés comme aspirateurs, balayeuses, etc.) de tout résidu solide. Cette opération préliminaire est nécessaire car sinon la saleté solide pourrait empêcher le bon fonctionnement de la raclette et nuirait au séchage. La conduite de la machine doit exclusivement être confiée à un personnel formé.

### 7.8.2 COMMANDES DE FONCTIONNEMENT

- Clé d'allumage ou de contact pour allumer et éteindre la machine.
- Levier de direction pour sélectionner le sens de marche en avant ou en marche arrière.
- Régulateur de vitesse pour sélectionner la vitesse d'avancement maximum lorsque la pédale est complètement écrasée.
- Interrupteur brosse, pour actionner le moteur de rotation des brosses.
- Interrupteur position brosses, pour abaisser (en position de travail) ou soulever (en position de repos/déplacement) le groupe de brosses sur le/du sol.
- Interrupteur aspiration, pour allumer le moteur d'aspiration
- Interrupteur position de la raclette, pour abaisser (en position de travail) ou soulever (en position de repos/déplacement) la raclette.
- Interrupteur d'arrêt d'urgence pour interrompre/reprendre toutes les opérations de travail prévues.
- Pédale droite d'avancement pour actionner la machine.
- Pédale frein gauche, pour arrêter immédiatement la machine.
- Levier réglage flux solution détergente, pour réguler la quantité (maximum vers le haut, minimum vers le bas) de solution détergente sur le sol.
- Contrôle chargeur de batteries, les témoins lumineux s'éteignent progressivement au fur et à mesure de l'épuisement de la charge. Lorsque le témoin rouge s'allume, éteignez le moteur des brosses, fermez la distribution de solution détergente, finissez éventuellement de sécher le petit résidu humide et rendez-vous auprès du chargeur de batteries pour recharger les batteries. Si ces opérations ne sont pas suivies, la machine désactivera automatiquement le moteur des brosses et la seule manœuvre possible sera l'avancement de la machine. Si la machine n'est pas immédiatement arrêtée dans cette situation aussi, toutes les fonctions seront interrompues automatiquement et il faudra pousser manuellement la machine pour la faire avancer.
-  Les batteries peuvent s'endommager

irréremédiablement si le niveau de charge résiduelle se réduit trop (cf. le manuel de mode d'emploi des batteries). Ne forcez pas la décharge des batteries au-delà des limites fixées par les dispositifs de sécurité en éteignant ou en rallumant la clé de contact ni en aucune autre façon.

-  En cas de situation anormale, comme le peu de puissance de la machine, sans que se soit déclenché l'arrêt d'urgence, arrêtez-vous immédiatement et reportez-vous au chapitre 9 "Petit guide de dépannage". Contactez aussi le centre de service après-vente agréé le plus proche pour une vérification des dispositifs de contrôle de la décharge.

### 7.8.3 LAVAGE DIRECT OU POUR SURFACES LEGEREMENT SALES

Lavage et séchage en un seul passage.

Préparez la machine comme décrit précédemment.

Sélectionnez le sens de la marche avec le levier de direction.

Introduisez et tournez la clé de contact.

Actionnez le moteur d'aspiration, le moteur des brosses et la distribution de la solution détergente.

Abaissez les brosses et la raclette.

Utilisez le levier de réglage du détergent pour réguler le flux de sortie (en rapport avec la vitesse d'avancement) de la solution détergente.

Appuyez sur la pédale du frein et relâchez le levier du frein de stationnement.

Appuyez doucement sur la pédale d'avancement en vérifiant le fonctionnement de tous les systèmes.

Appuyez à fond sur l'accélérateur pour augmenter la vitesse de travail.

Réglez la vitesse maximum d'avancement et la quantité de flux de la solution détergente en fonction des besoins.

Le volant agit comme un volant de voiture. La machine peut faire demi-tour sur elle-même en braquant complètement le volant. § Pendant ces opérations, l'arrière de la machine se déporte légèrement vers l'extérieur, réduisez donc la vitesse afin de prévenir les brusques changements de direction et les collisions contre un mur ou autre.

Utilisez le frein pour freiner la machine.

Pour éviter d'endommager la surface à traiter, le moteur des brosses s'arrête automatiquement 2 secondes environ après le relâchement complet de la pédale d'avancement.

En marche arrière, la raclette se lève et l'aspiration se désactive automatiquement. La raclette et l'aspiration reviennent automatiquement en position dès le passage à la marche avant.

 Il est interdit d'utiliser la machine sans solution détergente, car cela abîmerait la surface.

### 7.8.4 LAVAGE INDIRECT OU POUR SURFACES TRES SALES

Lavage et séchage en différents passages.

Préparez la machine comme décrit précédemment.

Première opération:

Sélectionnez le sens de la marche avec le levier de direction.

Introduisez et tournez la clé de contact.

Actionnez le moteur des brosses et la distribution de la solution détergente.

Abaissez les brosses.

Utilisez le levier de réglage du détergent pour réguler le flux de sortie (en rapport avec la vitesse d'avancement) de la solution détergente.

Appuyez sur la pédale du frein et relâchez le levier du frein de stationnement.

Appuyez doucement sur la pédale d'avancement en vérifiant le fonctionnement des brosses et la distribution de la solution détergente.

Appuyez à fond sur l'accélérateur pour augmenter la vitesse de travail.

Réglez la vitesse maximum d'avancement et la quantité de flux de la solution détergente en fonction des besoins. Le volant agit comme un volant de voiture. La machine peut faire demi-tour sur elle-même en braquant complètement le volant. ⚠ Pendant ces opérations, l'arrière de la machine se déporte légèrement vers l'extérieur, réduisez donc la vitesse afin de prévenir les brusques changements de direction et les collisions contre un mur ou autre.

**Laissez agir quelque temps la solution détergente en suivant les indications reportées sur le mode d'emploi du produit.**

Utilisez le frein pour freiner la machine.

Deuxième opération:

Procédez comme indiqué dans le paragraphe précédent "Lavage direct" (7.8.3).

Pour éviter d'endommager la surface à traiter, le moteur des brosses s'arrête automatiquement 2 secondes environ après le relâchement complet de la pédale d'avancement.

En marche arrière, la raclette se lève et l'aspiration se désactive automatiquement. La raclette et l'aspiration reviennent automatiquement en position dès le passage à la marche avant.

⚠ Il est interdit d'utiliser la machine sans solution détergente, car cela abîmerait la surface.

### 7.8.5 OPERATIONS APRES-LAVAGE

Arrêtez la distribution du détergent.

Levez le groupe des brosses et éteignez le moteur des brosses.

Après avoir éliminé complètement les traînées d'eau éventuelles, attendez quelques secondes, puis levez la raclette et éteignez le moteur d'aspiration.

Dirigez-vous vers un endroit adapté pour effectuer la vidange des réservoirs (cf. paragraphes 7.4 et 7.5).

Vidangez et nettoyez les réservoirs (cf. paragraphes 7.4 et 7.5).

Eteignez la machine en tournant la clé et retirez-la du tableau.

En cas de besoin, effectuez la recharge des batteries (cf. le paragraphe correspondant).

## 8. INFORMATIONS SUR L'ENTRETIEN

⚠ Tournez la clé de contact, retirez-la du tableau de bord et déconnectez le connecteur des batteries du câblage de la machine.

⚠ Les interventions sur le circuit électrique et les opérations d'entretien et de réparation (particulièrement celles qui ne sont pas explicitement décrites dans ce

manuel) doivent être effectuées par un centre de service après-vente agréé ou par un technicien spécialisé informé de la législation en vigueur.

Le respect des cadences d'entretien et des prescriptions du fabricant sont la garantie d'un meilleur rendement et d'une plus grande longévité de la machine.

### 8.1 RESERVOIRS

Vidangez les deux réservoirs comme décrit dans les paragraphes correspondants.

Éliminez la salissure solide en remplissant et en vidant plusieurs fois les réservoirs jusqu'à l'élimination effective de toute la saleté : utilisez un tuyau de lavage ou autre pour l'opération.

⚠ De l'eau à plus de 50°, des nettoyeurs à haute pression ou des jets d'eau trop violents peuvent endommager les réservoirs et la machine.

Laissez les couvercles des réservoirs ouverts (seulement avec la machine au repos) de façon à faire sécher les réservoirs et prévenir ainsi la formation des mauvaises odeurs.

### 8.2 TUYAU D'ASPIRATION

Dévissez les manettes de la poche arrière du porte-clignotant.

Démontez le tuyau d'aspiration de la raclette.

Détachez la poche et accédez à l'intérieur pour démonter complètement le tuyau d'aspiration.

Vous pouvez à présent laver le tuyau et éliminer les obstructions.

Enfilez solidement le tuyau d'aspiration dans la poche arrière, dans le logement spécialement prévu dans le réservoir.

Fermez la poche avec les manettes.

Enfilez solidement le tuyau sur le corps de la raclette.

### 8.3 LA RACLETTE

⚠ Ne manipulez pas la raclette à mains nues, endossez des gants et tout autre équipement de protection adapté à l'opération.

Démontez la raclette de la machine et nettoyez-la sous de l'eau courante avec une éponge ou une brosse.

Contrôlez et nettoyez le logement qui recueille la salissure solide en contrôlant aussi les passages des deux tuyaux d'aspiration (entrée et sortie). Les tuyaux ont deux diamètres différents pour transférer la plus grande dépression au niveau du sol (tuyau petit diamètre du réservoir de l'eau résiduelle au logement d'inspection) et éviter que la salissure grossière présente sur le sol engorge rapidement tout le tuyau d'aspiration (tuyau grand diamètre de la raclette au logement d'inspection). À la fin du nettoyage, vérifiez si le couvercle du logement est parfaitement fermé car une mauvaise fermeture pourrait compromettre le séchage de la machine.

Contrôlez l'efficacité et l'usure des lames en contact avec le sol. Elles ont la fonction de racler la pellicule de détergent et d'eau sur le sol et d'isoler la portion de surface afin d'obtenir la dépression maximum du moteur d'aspiration : de cette façon le séchage de la machine sera parfait. Au fur et à mesure de son utilisation, l'arête vive de la lame tend à s'arrondir et à s'user en nuisant ainsi au parfait séchage. Les lames de la raclette doivent donc être changées. Pour ce faire, suivez les indications du paragraphe correspondant. Tournez les lames pour



user les autres arêtes vives ou montez des lames neuves.

## 8.4 ACCESSOIRES

Démontez et nettoyez les brosses ou les disques entraîneurs.

▲ Contrôlez soigneusement si des corps étrangers ne se sont pas encastrés (pièces métalliques, vis, copeaux ou cordes et autres) ce qui endommagerait le sol et la machine.

Vérifiez le niveau des soies des brosses (contrôlez si une usure irrégulière s'est vérifiée sur les brosses ou les disques abrasifs), en cas de besoin, réglez l'inclinaison de l'action sur le sol.

Montez seulement les accessoires préconisés par le fabricant, d'autres pièces pourraient compromettre la sécurité.

## 8.5 FILTRE SOLUTION DETERGENTE

Vérifiez si le réservoir de la solution détergente est vide. Contrôlez et nettoyez le filtre de la solution détergente, situé dans la partie basse et arrière de la machine. En cas de besoin, lavez-le à l'eau courante et vérifiez la sortie effective de solution détergente sur les brosses. Fixez bien le filtre afin de prévenir toute fuite pendant le fonctionnement.

## 8.6 CORPS DE LA MACHINE

POUR nettoyer l'extérieur de la machine, utilisez une éponge ou un chiffon en vous aidant d'une brosse aux soies douces pour éliminer les taches plus difficiles. La rugosité de la superficie de la machine, voulue pour ne pas rendre apparentes les éraflures dues à l'utilisation, ne facilite pas l'élimination des taches persistantes. On peut, dans ce but, utiliser des machines à vapeur, mais pas de tuyaux d'arrosage ni de nettoyeurs à haute pression.

## 8.7 BATTERIES

### 8.7.1 PB-ACIDE

Les opérations d'entretien doivent se conformer aux indications du fabricant ainsi qu'à celles décrites ci-dessous.

Si les plaques des éléments ne sont pas complètement immergées dans l'acide, cela provoque une oxydation rapide et un dysfonctionnement irrémédiable de l'élément concerné.

Le débordement de l'acide provoque l'oxydation de la machine.

Utilisez un chargeur de batteries préconisé par le fabricant et adapté au type de batteries à charger.

Les batteries doivent toujours être rechargées dans un endroit bien ventilé, car il existe un risque d'explosion. L'utilisation de batteries au gel ou sans entretien est fortement conseillée.

### 8.7.2 GEL

Les opérations d'entretien doivent se conformer aux indications du fabricant ainsi qu'à celles décrites ci-dessous.

Utilisez un chargeur de batteries préconisé par le fabricant.

## 8.8 FUSIBLES ET DISJONCTEURS

La machine est équipée de protections électriques qui protègent les principaux organes de fonctionnement. Dans le tableau électrique principal (sur la façade de la machine), il y a deux paires de fusibles à ruban (2 x 50A) d'alimentation générale qui coupent l'alimentation des batteries en cas de panne grave.

Les éléments du panneau de commande sont protégés par un fusible à baïonnette (16A). Sous le tableau, il y a trois disjoncteurs (40A, 4A, 4A) à réenclenchement manuel qui se déclenchent (dans l'ordre de haut en bas) en cas de surchauffe du moteur des brosses (40A), du dispositif de levage de la raclette (4A), du dispositif de levage du groupe des brosses (4A).

En cas de déclenchement automatique d'un de ces disjoncteurs, il suffit d'appuyer à fond sur le disjoncteur concerné pour rétablir le fonctionnement.

Le déclenchement des disjoncteurs, spécialement pendant les premières semaines d'utilisation, ne signifie pas obligatoirement un dysfonctionnement de la machine. Il est cependant conseillé de faire contrôler le dispositif par un électricien spécialisé si le disjoncteur continue à se déclencher.

## 8.9 CADENCES

Pour toutes les opérations décrites dans ce paragraphe, reportez-vous aux instructions détachées dans les paragraphes correspondants.

### 8.9.1 OPERATIONS QUOTIDIENNES

Nettoyez le logement de collecte de la salissure solide monté sur le corps de la raclette.

Démontez et contrôlez les brosses ou les disques entraîneurs (avec les disques abrasifs montés). Vérifiez s'il n'y a pas de corps étrangers qui empêchent le mouvement ou l'efficacité de tous les organes de nettoyage.

Contrôlez la raclette: nettoyez les lames et vérifiez-en l'usure.

Si les batteries utilisées sont au Pb-Acide, suivez attentivement les prescriptions du fabricant des batteries. Effectuez la recharge des batteries.

### 8.9.2 OPERATIONS HEBDOMADAIRES

Contrôlez et changez en cas de besoin ou réglez la hauteur des bandes de protection.

Contrôlez attentivement le profil des lames de la raclette et changez-les en cas de besoin.

Contrôlez si les tuyaux et les conduits d'aspiration ne sont pas engorgés, ouvrez et nettoyez le logement d'inspection sur la raclette.

Vérifiez le niveau des soies des brosses (contrôlez si une usure irrégulière s'est vérifiée sur les brosses ou les disques abrasifs), en cas de besoin, réglez l'inclinaison de l'action sur le sol.

Nettoyez à fond les réservoirs de la solution détergente et de l'eau résiduelle.

Pour les modèles équipés de batteries au Pb-Acide: contrôlez le niveau de l'électrolyte sur tous les éléments et faites l'appoint avec de l'eau distillée en cas de besoin. Reportez-vous aux indications détaillées fournies par le fabricant des batteries.

### 8.9.3 OPERATIONS A INTERVALLES REGULIERS

Même si la machine a été fabriquée avec rigueur et est

conforme aux tests de qualité plus sévères, les composants électriques et mécaniques sont inévitablement soumis à l'usure et au vieillissement après de longues périodes d'utilisation.

Pour opérer en toute sécurité et sans inconvénients, il est conseillé de faire réviser votre machine chaque année auprès d'un centre de service après-vente agréé ou par un technicien spécialisé informé de toutes les règles de sécurité contenues dans ce manuel. Si la machine travaille dans des conditions particulièrement difficiles ou en cas de négligence d'entretien, il est conseillé de faire réviser la machine plus souvent.

#### 8.10 PIÈCES DE RECHANGE CONSEILLÉES

Il est conseillé de tenir toujours à disposition les pièces de rechange plus fréquentes et de ne jamais négliger

les opérations d'entretien ordinaire et extraordinaire, ceci afin d'avoir toujours le maximum de productivité de la machine. La liste de ces pièces de rechange est disponible auprès de votre revendeur.

### 9. PETIT GUIDE DE DEPANNAGE

Sous le tableau frontal de la machine, il y a les principaux composants électriques et la carte de contrôle des fonctions de la machine.

Cette carte est dotée d'un système de diagnostic automatique qui signale à travers un TÊMOIN LUMINEUX rouge le bon fonctionnement ou le dysfonctionnement. L'allumage continu du TÊMOIN LUMINEUX signale le bon fonctionnement de la carte, tandis que son clignotement signale un message d'erreur différent sur la base de la liste suivante:















#### Nombre de clignotements

#### Message d'erreur





- |    |   |
|----|---|
| 1. | Moteur en marche au moment du départ.                 |
| 2. | Moteur en marche au moment du départ                  |
| 3. | Tension des batteries trop basse.                     |
| 4. | Tension des batteries trop élevée.                    |
| 5. | Pédale accélérateur non au repos au moment du départ. |
| 6. | Potentiomètre de la pédale accélérateur interrompu.   |
| 7. | Surchauffe de la carte.                               |
| 8. | Erreur de programmation EPROM.                        |
| 9. | Erreur sur la puissance du contrôle.                  |

















Ces indications servent à comprendre les causes de certains problèmes par rapport à des inconvénients précis. Pour le type d'action à effectuer, reportez-vous aux paragraphes correspondants ci-dessous.

#### 9.1 LA MACHINE NE FONCTIONNE PAS



-  La clé n'est pas introduite ni tournée correctement.
-  Introduisez et tournez la clé sur "1".
-  Le connecteur des batteries est débranché ou mal branché au connecteur du câblage principal. Branchez solidement les deux connecteurs.
-  Le bouton d'arrêt d'urgence a été actionné.
-  Réenclenchez le bouton d'arrêt d'urgence.
-  La machine est en train de recharger ses batteries.
-  Attendez la fin de la recharge.
-  Les batteries sont déchargées (3 clignotements du témoin lumineux rouge).
-  Rechargez les batteries.
-  Personne n'est au poste de conduite.
-  S'asseoir au poste de conduite.
-  Le fusible principal a grillé.
-  Changez le fusible principal.
-  Surchauffe de la carte de contrôle (7 clignotements du témoin lumineux rouge)
-  Vérifiez les conditions d'exercice ayant pu provoquer la panne (déclivité trop élevée, etc.) attendez 30 minutes et évitez les mêmes conditions d'exercice. Si le problème persiste, adressez-vous à un centre de service après-vente agréé.

#### 9.2 LA MACHINE N'AVANCE PAS

-  Le levier de direction est au point mort.
-  Sélectionnez un sens de marche.
-  La pédale d'avancement n'est pas écrasée.
-  Appuyez sur la pédale.

-  La déclivité du sol est trop importante.
-  Poussez manuellement la machine jusqu'au niveau souhaité.
-  Le frein de stationnement est tiré.
-  Dégagez le levier du frein de stationnement.
-  Déclenchement du disjoncteur du ou des moteurs de traction.
-  Arrêtez la machine, laissez-la reposer pendant 5 minutes et changez les fusibles.
-  Le micro-interrupteur de la pédale d'avancement est défectueux.
-  Changez le micro-interrupteur.
-  Les batteries sont déchargées.
-  Rechargez les batteries.
-  La pédale d'accélération était écrasée au moment de l'allumage de la machine (5 clignotements du témoin lumineux rouge).
-  Relâchez la pédale d'accélération, éteignez et rallumez la machine.
-  Le potentiomètre de la pédale d'accélération est interrompu (6 clignotements du témoin lumineux rouge).
-  Changez le potentiomètre.
-  Le ou les moteurs de traction étaient en marche au moment de l'allumage de la machine (1 ou 2 clignotements du témoin lumineux rouge).
-  Placez la machine sur une surface plane, éteignez et rallumez avec la clé.

#### 9.3 LES BROSSES NE TOURNENT PAS

-  L'interrupteur du moteur des brosses n'est pas sélectionné.
-  Appuyez sur le bouton pour activer les brosses.
-  La machine n'avance pas et le dispositif de contrôle

- 😊 s'est déclenché pour éviter d'endommager la surface.
- 😞 Appuyez sur la pédale d'avancement.
- 😞 Déclenchement du disjoncteur du moteur des brosses en raison d'une surchauffe.
- 😊 Vérifiez et éliminez la raison ayant provoqué la surchauffe (présence de bouts de ficelle ou autres corps étrangers empêchant le mouvement, surfaces trop accidentées, etc.) et réenclenchez le disjoncteur en appuyant dessus (le premier à partir du haut).
- 😞 La courroie de transmission est cassée.
- 😊 Changez la courroie de transmission.
- 😞 Le relais du moteur ou le moteur des brosses est défectueux.
- 😊 Changez le relais du moteur ou le moteur des brosses.

#### 9.4 LA DISTRIBUTION DE SOLUTION DETERGENTE EST INSUFFISANTE OU INEXISTANTE

- 😞 Le réservoir de solution détergente est vide.
- 😊 Remplissez le réservoir de solution détergente, après avoir vidé le réservoir de l'eau résiduelle.
- 😞 Les brosses ou la machine sont arrêtées.
- 😊 Activez les brosses et appuyez sur l'accélérateur.
- 😞 Le levier de réglage du flux est fermé ou presque fermé.
- 😊 Régulez / augmentez le flux de distribution de la solution détergente comme souhaité.
- 😞 Le filtre de la solution détergente est engorgé.
- 😊 Nettoyez le filtre.
- 😞 Le conduit de distribution du détergent est engorgé.
- 😊 Dégagez le conduit en éliminant la saleté.
- 😞 L'électrovanne d'ouverture du flux est grillée.
- 😊 Changez l'électrovanne.

#### 9.5 ABSENCE D'ASPIRATION

- 😞 Le tuyau d'aspiration n'est pas raccordé à la raclette.
- 😊 Raccordez correctement le tuyau d'aspiration.
- 😞 Le tuyau d'aspiration, le conduit de la raclette ou le logement d'inspection sont engorgés.
- 😊 Désengorgez et nettoyez tous les conduits.
- 😞 Le moteur d'aspiration est éteint.
- 😊 Activez le moteur d'aspiration.
- 😞 Le réservoir de l'eau résiduelle est plein.
- 😊 Videz le réservoir.
- 😞 Le courant n'arrive pas au moteur d'aspiration ou le moteur est grillé.
- 😊 Vérifiez les branchements et dans changez le moteur dans le deuxième cas.

#### 9.6 L'ASPIRATION N'EST PAS EFFICACE

- 😞 Le couvercle du réservoir de l'eau résiduelle n'a pas été serré solidement.
- 😊 Serrez-le solidement.
- 😞 Le bouchon du tuyau de vidange du réservoir de l'eau résiduelle n'est pas parfaitement fermé.
- 😊 Fermez-le correctement.
- 😞 Le tuyau d'aspiration, le conduit de la raclette ou le logement d'inspection sont engorgés.
- 😊 Désengorgez et nettoyez tous les conduits.

#### 9.7 LE MOTEUR DES BROSSES OU LE MOTEUR ASPIRATION NE S'ARRÊTENT PAS

- 😞 L'interrupteur relais est défectueux.
- 😊 Arrêtez la machine en coupant l'alimentation générale en débranchant le connecteur principal des batteries et contactez le centre de service après-vente agréé le plus proche.

#### 9.8 LA RACLETTE NE NETTOIE PAS OU NE SECHE PAS BIEN

- 😞 Les lames de la raclette sont usées ou ont buté contre de la salissure solide.
- 😊 Changez les lames ou nettoyez-les.
- 😞 La raclette n'est pas bien réglée, l'avancement doit être exactement perpendiculaire au sens de la marche.
- 😊 Procédez au réglage de la raclette.
- 😞 Le tuyau d'aspiration, le conduit de la raclette ou le logement d'inspection sont engorgés.
- 😊 Désengorgez et nettoyez tous les conduits.

#### 9.9 LE CHARGEUR DE BATTERIES NE FONCTIONNE PAS

- 😞 La recharge des batteries ne démarre pas (message sur le visuel "BAT").
- 😊 Contrôlez si le chargeur des batteries est effectivement branché aux batteries. Consultez le manuel spécifique du chargeur de batteries.

#### 9.10 LES BATTERIES NE SE CHARGENT PAS OU NE MAINTIENNENT PAS LA CHARGE

- 😞 A la fin de la recharge, les batteries ne sont pas correctement chargées (consultez le manuel d'instructions du fabricant des batteries).
- 😊 Vérifiez le message d'erreur du chargeur de batteries et contrôlez les données affichées sur le visuel. (Consultez le manuel spécifique du chargeur de batteries).
- 😞 Les batteries sont neuves mais elles ne fournissent pas 100% des performances attendues
- 😊 L'accumulateur atteint le maximum de ses performances après 20-30 cycles de recharge complets.
- 😞 L'électrolyte s'est évaporé et ne couvre pas complètement les plaques.
- 😊 Consultez le manuel spécifique du fabricant des batteries.
- 😞 Il y a des différences évidentes entre les différents éléments.
- 😊 Changez l'élément défectueux.

Consultez toujours manuel d'instructions spécifique des batteries et du chargeur de batteries, si le problème persiste, contactez le centre de service après-vente agréé le plus proche.

**Le fabricant NE PEUT ETRE d'aucune aide en cas de problèmes dus à des batteries et à un chargeur de batteries qu'il n'a pas fourni.**



## **1. INHALTSVERZEICHNIS**

### **2. ALLGEMEINE INFORMATIONEN**

- 2.1 ZIELSETZUNG DES HANDBUCHS
- 2.2 TERMINOLOGIE UND BEDEUTUNG DER SYMBOLE
- 2.3 IDENTIFIZIERUNG DES PRODUKTES
- 2.4 SACHGEMÄSSER GEBRAUCH
- 2.5 TECHNISCHE ABÄNDERUNGEN

### **3. SICHERHEITSINFORMATIONEN**

- 3.1 WICHTIGE HINWEISE
- 3.2 LÄRM UND ERSCHÜTTERUNGEN

### **4. HANDLING-INFORMATIONEN**

- 4.1 HEBEN UND TRANSPORT DER VERPACKUNG
- 4.2 KONTROLLE BEI DER LIEFERUNG
- 4.3 AUSPACKEN
- 4.4 HEBEN UND TRANSPORT: MASCHINE, BATTERIE UND BATTERIELADEGERÄT

### **5. TECHNISCHE INFORMATIONEN**

- 5.1 ALLGEMEINE BESCHREIBUNG
  - 5.1.1 MASCHINE
  - 5.1.2 BATTERIE
  - 5.1.3 BATTERIELADEGERÄT
- 5.2 STRUKTUR UND FUNKTIONEN
  - 5.2.1 MASCHINE
  - 5.2.2 BATTERIE
  - 5.2.3 BATTERIELADEGERÄT
- 5.3 ZUBEHÖR

### **6. INSTALLATIONSINFORMATIONEN**

- 6.1 VORBEREITUNG DER BATTERIE
- 6.2 INSTALLATION UND ANSCHLUSS DER BATTERIE
- 6.3 VORBEREITUNG DES BATTERIELADEGERÄTS
- 6.4 INSTALLATION UND ANSCHLUSS DES BATTERIELADEGERÄTS
- 6.5 VORBEREITUNG DER MASCHINE

### **7. ANWENDUNGSINFORMATIONEN**

- 7.1 LADEN DER BATTERIEN
- 7.2 EINBAU, AUSBAU UND EINSTELLUNG DER SQUEEGEES UND DES SPRITZSCHUTZES
  - 7.2.1 EINBAU DES SQUEEGEES
  - 7.2.2 AUSBAU DES SQUEEGEES
  - 7.2.3 ANBRINGEN DER WISCHBLÄTTER
  - 7.2.4 ABBAU DER WISCHBLÄTTER
  - 7.2.5 EINSTELLUNG DES SQUEEGEES
  - 7.2.6 REINIGUNG DES SAMMELBEHÄLTERS FÜR

- FESTEN SCHMUTZ
- 7.2.7 EINBAU, AUSBAU UND EINSTELLUNG DES SPRITZSCHUTZES
- 7.3 EINBAU, AUSBAU UND EINSTELLUNG DES ZUBEHÖRS (BÜRSTEN, HALTESCHEIBEN UND SCHLEIFSCHEIBEN)
- 7.4 FÜLLEN UND ENTLEREEN DES REINIGUNGSLÖSUNGSBEHÄLTERS
- 7.5 ENTLEREEN DES SAMMELBEHÄLTERS
- 7.6 EINSTELLUNG DES SITZES
- 7.7 FAHREN DER MASCHINE
- 7.8 ARBEITSWEISE
  - 7.8.1 VORBEREITUNG UND WARNHINWEISE
  - 7.8.2 BEDIENELEMENTE
  - 7.8.3 DIREKTES WASCHEN ODER WASCHEN VON NUR LEICHT VERSCHMUTZTEN FLÄCHEN
  - 7.8.4 INDIREKTES WASCHEN ODER WASCHEN VON STARK VERSCHMUTZTEN FLÄCHEN
  - 7.8.5 VORGÄNGE NACH DEM WASCHEN

### **8. WARTUNGSINFORMATIONEN**

- 8.1 TANKS
- 8.2 SAUGSCHLÄUCHE
- 8.3 SQUEEGEE
- 8.4 ZUBEHÖR
- 8.5 REINIGUNGSMITTELLÖSUNGSFILTER
- 8.6 MASCHINENKÖRPER
- 8.7 BATTERIEN
- 8.8 SCHMELZSICHERUNGEN UND THERMISCHE SICHERUNGSAUTOMATEN
- 8.9 HÄUFIGKEIT
  - 8.9.1 TÄGLICHE EINGRIFFE
  - 8.9.2 WÖCHENTLICHE EINGRIFFE
  - 8.9.3 IN EINEM LÄNGEREN ABSTAND VORZUNEHMENDE EINGRIFFE
- 8.10 EMPFOHLENE ERSATZTEILE

### **9. BETRIEBSKONTROLLE**

- 9.1 DIE MASCHINE FUNKTIONIERT NICHT
- 9.2 DIE MASCHINE FÄHRT NICHT VOR
- 9.3 DIE BÜRSTEN DREHEN SICH NICHT
- 9.4 DIE REINIGUNGSLÖSUNG TRITT NICHT ODER IN ZU GERINGER MENGE AUS
- 9.5 KEIN SAUGBETRIEB
- 9.6 SCHWACHER SAUGBETRIEB
- 9.7 DER BÜRSTENMOTOR ODER DER SAUGMOTOR WIRD NICHT ANGEHALTEN
- 9.8 DAS SQUEEGEE REINIGT NICHT ODER TROCKNET NICHT EINWANDFREI
- 9.9 DAS BATTERIELADEGERÄT FUNKTIONIERT NICHT
- 9.10 DIE BATTERIEN WERDEN NICHT GELADEN ODER ENTLADEN SICH SOFORT

## 2. ALLGEMEINE INFORMATIONEN

### 2.1 ZIELSETZUNG DES HANDBUCHS

Zum leichteren Nachschlagen und Lesen der gewünschten Informationen ist Bezug auf das Inhaltsverzeichnis am Anfang des Abschnittes in der gewünschten Sprache zu nehmen.

Das vorliegende Handbuch wurde vom Hersteller der Maschine zusammengestellt und stellt ein ergänzendes Teil des Produktes dar. Daher muss das Handbuch über die gesamte Lebensdauer der Maschine bis zur Verschrottung sorgfältig aufbewahrt werden.

Der Kunde hat sich zu vergewissern, dass das Personal das Handbuch gelesen und den Inhalt desselben verstanden hat, damit es die hier beschriebenen Anleitungen genau befolgen kann.

Nur das genaue Befolgen der in diesem Handbuch enthaltenen Anleitungen und Anweisungen gewährleistet beste Resultate hinsichtlich Sicherheit, Leistungen, Wirksamkeit und Lebensdauer des sich jetzt in Ihrem Besitz befindenden Produkts. Das Nichtbefolgen dieser Vorschriften kann eine potentielle Gefahr für den Anwender, die Maschine, die gereinigte Oberfläche und die Umgebung darstellen; für die daraus entstehenden Schäden kann der Hersteller auf keinen Fall verantwortlich gemacht werden.

Das vorliegende Handbuch bezieht sich detailliert auf die Maschine und enthält ausschließlich Anleitungen und Beschreibungen für die Batterien und Batterieladegeräte (Optional), über die wir verfügen. Batterien und Batterieladegeräte sind Komponenten von grundlegender Bedeutung für die Maschine, denn von ihnen hängen Autonomie und Leistungen derselben ab.

Nur die korrekte Kombination dieser beiden Zubehörteile (Batterie und Batterieladegerät) gewährleistet optimale Leistungen und verhindert kostspielige Schäden. Für detaillierte Informationen ist Bezug auf die spezifischen Handbücher der Batterien und Batterieladegeräte zu nehmen.

Die von uns empfohlenen Batterieladegeräte (Optional) gewährleisten die beste Kombination mit der Maschine und zeichnen sich nicht nur durch eine außerordentliche Vielseitigkeit (Batterieladegeräte), einen hohen Qualitätsstandard und erstklassige Leistungen aus.

### 2.2 TERMINOLOGIE UND BEDEUTUNG DER SYMBOLE

Für ein besseres Verständnis und zum Hervorheben der verschiedenen Aspekte der Anleitungen wurden Begriffe und Symbole verwendet, die nachstehend definiert und abgebildet werden:

- **Maschine.** Dieser Begriff ersetzt die Handelsbezeichnung, auf die sich dieses Handbuch bezieht.

- **Bediener.** Person oder Personen, die die Maschine normalerweise bedienen und mit deren Betrieb vertraut sind, aber nicht über die spezifische technische Kompetenz verfügen, die für die Durchführung besonderer Eingriffe erforderlich ist.

- **Techniker.** Person oder Personen, die über die Erfahrung, technische Ausbildung, Kenntnis der Gesetze und Vorschriften verfügen, die für die Durchführung besonderer Eingriffe erforderlich ist. Diese Personen sind in der Lage, Gefahren zu erkennen und zu

vermeiden, die bei der Installation, dem Gebrauch, dem Handling und der Wartung der Maschine auftreten können.

- **HINWEISSYMBOL (EINE HAND MIT ERHOHENEM ZEIGEFINGER, "☞").** Diese Informationen sind besonders wichtig, um Maschinenstörungen zu vermeiden.

- **ACHTUNGSSYMBOL (VERKEHRSSCHILD MIT AUSRUFEZEICHEN "▲").** Diese Informationen sind besonders wichtig, um schwere Maschinen- und Umweltschäden zu vermeiden.

- **GEFAHRSSYMBOL (DAS ZEICHEN FÜR GIFTIGE STOFFE, D.H. TOTENKOPF MIT GEKREUZTEN KNOCHEN "☠").** Diese Informationen sind besonders wichtig, um schwere (oder schwerste) Personen-, Maschinen- und Umweltschäden zu vermeiden.

### 2.3 IDENTIFIZIERUNG DES PRODUKTS

Das unter dem Armaturenbrett über dem Batterieverbinder angebrachte Maschinenschild enthält folgende Informationen:

- Angabe des Herstellers
- CE-Zeichen
- Modellnummer
- Modell
- Speisespannung
- Gesamt-Nennleistung
- Spritzschutz
- Seriennummer (Kennnummer)
- Baujahr
- Höchstes fahrbares Gefälle
- Trockengewicht
- Gewicht bei max. Beladung

### 2.4 SACHGEMÄSSER GEBRAUCH

Die Maschine, auf die sich dieses Handbuch bezieht, ist eine Scheuersaugmaschine: Die Maschine kann zum Waschen und Absaugen von Flüssigkeiten von ebenen, starren, waagerechten, glatten oder mäßig rauen gleichmäßigen und hindernislosen Böden in Zivilgebäuden und Industriegebäuden eingesetzt werden. Jeder andere Einsatz ist verboten. Wir bitten Sie, die in diesem Handbuch enthaltenen Sicherheitshinweise strikt zu befolgen.

Die Scheuersaugmaschine verteilt eine einstellbare Menge Reinigungslösung aus Wasser und Reinigungsmittel auf dem zu behandelnden Boden, während die Bürsten den Schmutz vom Boden entfernen. Mittels eines auf dem Boden aufliegenden Squeegee erlaubt die Sauganlage der Maschine das perfekte Trocknen der Oberflächen und des von den Frontbürsten aufgenommenen Schmutzes in einem einzigen Durchgang.

Durch eine korrekte Kombination der verschiedenen Reinigungsmittel mit den verschiedenen verfügbaren Bürstentypen (oder Schleifscheiben) kann die Maschine an alle Boden- und Schmutztypen angepasst werden.

### 2.5 TECHNISCHE ABÄNDERUNGEN

Diese Maschine wurde unter Berücksichtigung der in den EWG-Richtlinien enthaltenen Vorschriften zur Gewährleistung der Sicherheit und der Gesundheit des Anwenders entwickelt und gebaut und ist daher mit

dem CE-Zeichen auf dem Maschinenschild versehen. Die EWG-Richtlinien, denen die Maschine entspricht, sind in der dem vorliegenden Handbuch beiliegenden

Konformitätsbescheinigung aufgeführt. Diese Bescheinigung verliert ihre Gültigkeit, wenn nicht zuvor mit dem Hersteller vereinbarte Abänderungen an der Maschine durchgeführt werden.

Der Hersteller behält sich das Recht vor, jederzeit und ohne Vorankündigung technische Abänderungen am Produkt vorzunehmen, um das Produkt zu aktualisieren oder technisch zu verbessern. Daher kann die von Ihnen gekaufte Maschine in kleineren Details leicht von den in unseren Kat alogen oder im vorliegenden Handbuch enthaltenen Informationen und Abbildungen abweichen, ohne dass dadurch die Sicherheit und die entsprechenden Informationen beeinträchtigt werden.

### 3. SICHERHEITSINFORMATIONEN

#### 3.1 WICHTIGE HINWEISE

 **Das "Bedienungsanleitungshandbuch" ist vor dem Einschalten, dem Gebrauch, der Wartung, der ordentlichen Wartung und jeglichen Eingriffen an der Maschine aufmerksam zu lesen.**

 **Alle im vorliegenden Handbuch und den Handbüchern der Batterie und des Batterieladegeräts enthaltenen Anweisungen sind strikt zu befolgen (insbesondere die Achtungs- und Gefahrhinweise).**

**Der Hersteller haftet nicht für Personen- und/oder Sachschäden, die auf das Nichtbeachten der o.g. Vorschriften zurückzuführen sind.**

 Vor dem Gebrauch der Maschine ist sicherzustellen, dass alle Bauteile korrekt positioniert sind.

 Die Maschine darf nur von Personen verwendet werden, die bezüglich des Gebrauchs derselben ausgebildet wurden, die zum Bedienen der Maschine fähig sind, und die ausdrücklich mit dem Gebrauch der Maschine beauftragt wurden. Zum Verhindern eines nicht autorisierten Gebrauchs der Maschine ist dieselbe mit gezogener Standbremse und mit gezogenem Zündschlüssel an einem Ort abzustellen, der Unbefugten nicht zugänglich ist.

 Der Gebrauch der Maschine ist nur volljährigen Personen gestattet.

 Die Maschine darf nicht für einen anderen als den ausdrücklich vorgesehenen Zweck eingesetzt werden. Bei dem Gebrauch der Maschine ist der jeweilige Gebäudetyp zu berücksichtigen und es sind die dort geltenden Sicherheitsbedingungen strikt zu beachten.

 Die Maschine nicht an schlecht beleuchteten Orten, in explosionsgefährdeter Umgebung, in Anwesenheit von gesundheitsschädlichem Schmutz (Staub, Gas, usw.), auf Straßen oder öffentlichen Wegen sowie im Freien im Allgemeinen verwenden.

 Die Maschine wurde für den Einsatz bei einer Umgebungstemperatur zwischen +4°C und + 35°C entwickelt; bei Nichtgebrauch ist die Maschine in einer trockenen, nicht korrosiven Umgebung bei einer Temperatur zwischen + 10°C und + 50°C abzustellen. Die für den Betrieb und die Lagerung der Maschine zulässige Feuchtigkeit liegt zwischen 30% und 95%.

 Keine brennbaren oder explosiven Flüssigkeiten,

Gase, Trockenpulver, Säuren und Lösemittel (z.B. Lösemittel zum Verdünnen von Lack, Azeton, usw.) oder Benzin, Öl, Treibstoff, usw. ansaugen, auch wenn diese verdünnt sind; keine brennenden oder glühenden Gegenstände ansaugen.

 Die Maschine nicht auf einem Gefälle über 12% oder auf Rampen mit einem Gefälle über 12% einsetzen; bei kleineren Gefällen darf die Maschine nicht quer zum Gefälle eingesetzt werden, ist immer vorsichtig zu manövrieren und nicht zu wenden. Beim Transport auf Rampen oder stärkeren Gefällen ist höchste Aufmerksamkeit erforderlich, um ein Umkippen sowie eine unkontrollierte Beschleunigung zu vermeiden. Immer die niedrigste Geschwindigkeit einstellen! Rampen und Gefälle ausschließlich mit hochgefahrenen Bürsten und Squeegees befahren.

 **Die Maschine niemals an Gefällen parken.**

 Die Maschine darf niemals bei laufendem Motor unbeaufsichtigt gelassen werden. Vor dem Verlassen der Maschine sind die Motoren abzustellen und die Maschine ist gegen unbeabsichtigte Bewegungen abzusichern und von der Stromversorgung zu trennen.

 Beim Gebrauch der Maschine ist auf in der Einsatzumgebung anwesende Drittpersonen, insbesondere Kinder, zu achten.

 Die Maschine nicht zum Transportieren von Personen und/oder Gegenständen oder zum Schleppen von Gegenständen verwenden. Die Maschine nicht schleppen.

 Die Maschine nicht als Ablage für Gegenstände verwenden. Die Belüftungs- und Kühlöffnungen nicht bedecken oder verstopfen.

 Die Sicherheitsvorrichtungen nicht entfernen, abändern oder umgehen.

 Immer die für die Sicherheit des Bedieners erforderliche persönliche Schutzausrüstung verwenden: Schürze oder Schutzanzug, rutschfestes wasserdichtes Schuhwerk, Gummihandschuhe, Schutzbrille und Gehörschutz, Staubschutzmaske. Vor Arbeitsbeginn sind Armbänder, Ketten, Uhren, Krawatten und andere Gegenstände abzulegen, die eine potentielle Gefährdung darstellen und zu schweren Unfällen führen können.

 Nicht mit den Händen zwischen die sich bewegenden Maschinenteile greifen.

 Keine anderen als die vorgesehenen Reinigungsmittel verwenden und die in den jeweiligen Sicherheitsblättern enthaltenen Vorsichtsmassnahmen und Vorschriften beachten. Wir empfehlen, die Reinigungsmittel an einem Kindern unzugänglichen Ort aufzubewahren. Bei Kontakt mit den Augen sind die Augen sofort gründlich mit W asser zu spülen. Bei Verschlucken der Reinigungslösung ist sofort ein Arzt aufzusuchen.

Sicherstellen, dass die Steckdosen für die Stromversorgung des Batterieladegeräts an eine geeignete Erdungsanlage angeschlossen sind und durch Thermo- und Differentialschalter abgesichert sind.

 Wenn die Maschine mit Gel-Batterien ausgerüstet

ist, ist es von grundlegender Wichtigkeit sicherzustellen, dass der am Armaturenbrett angebrachte Ladezustandsanzeiger korrekt eingestellt ist. Kontaktieren Sie Ihren Händler.

**⚠** Die Anleitungen des Batterieherstellers sind strikt zu befolgen und die anwendbaren Gesetze sind zu befolgen. Die Batterien immer sauber und trocken halten, um Kriechstrom zu vermeiden. Die Batterien vor Verschmutzungen, wie zum Beispiel Metallstaub, schützen.

**⚠** Keine Werkzeuge auf die Batterien legen: Kurzschluss- und Explosionsgefahr.

**⚠** Bei der Verwendung von Batteriesäure sind die entsprechenden Sicherheitsvorschriften strikt zu befolgen.

In Anwesenheit von Magnetfeldern sind die Auswirkungen auf die Kontrollelektronik zu überprüfen. Die Maschine auf keinen Fall mit Wasserstrahl reinigen.

**🔧** Die aufgenommenen Flüssigkeiten enthalten Reinigungsmittel, Desinfektionsmittel, Wasser sowie organisches und anorganisches Material, das während der Arbeitsphasen gelöst wurde: Daher müssen diese Flüssigkeiten gemäß den anwendbaren Gesetzen entsorgt werden.

**⚠** Bei Defekten und/oder Betriebsstörungen ist die Maschine sofort abzustellen (von dem Stromnetz oder den Batterien trennen). Nicht versuchen, die Maschine selbst zu reparieren, sondern ein technisches Kundendienstcenter des Herstellers kontaktieren.

**⚠** Alle Zubehörwartungs- und Ersetzungsarbeiten müssen in gut beleuchteter Umgebung durchgeführt werden, nachdem die Maschine durch Trennen des Batterieverbinders von der Stromversorgung getrennt wird.

**🔧** Alle Eingriffe an der elektrischen Anlage sowie alle Wartungs- und Reparatureingriffe (insbesondere die nicht ausdrücklich im vorliegenden Handbuch beschriebenen Eingriffe) müssen in autorisierten Kundendienstcentern oder durch technisches Personal mit Erfahrung auf dem Sektor unter Beachtung der anwendbaren Sicherheitsvorschriften durchgeführt werden.

**🔧** Es ist ausschließlich der Einsatz von Originalersatzteilen zugelassen, das einzig und allein vom Hersteller zu beziehen ist, denn nur Originalersatzteile gewährleisten einen einwandfreien und sicheren Betrieb der Maschine. Keine aus anderen Maschinen ausgebauten Teile oder andere Ersatzteilkits verwenden.

Wenn die Maschine nicht mehr verwendet werden soll, sind die Batterien auszubauen und gemäß den Vorschriften der EU-Norm 91/157/EWG zu entsorgen oder einem autorisierten Batteriesammelcenter zu übergeben.

Bei der Entsorgung der Maschine sind die im jeweiligen Anwendungsland geltenden Gesetze zu befolgen:

- Die Maschine vom Netz trennen, die Flüssigkeiten ablassen und die Maschine reinigen;
- Dann wird die Maschine zerlegt und auf der Basis der auf den einzelnen Teilen vorhandenen Wiederverwertungszeichen (Kunststoff, Metall, Gummi, Verpackungsmaterial) werden die verschiedenen

Werkstoffe gesammelt. Bei andere Werkstoffe enthaltenden Bauteilen ist die zuständige Stelle zu kontaktieren.

Jede Werkstoffgruppe wird gemäß den Wiederverwertungsgesetzen entsorgt.

Es wird empfohlen, die Bauteile der Maschine, von denen eine Gefahr ausgehen kann, unschädlich zu machen, damit insbesondere Kinder nicht gefährdet werden.

**🔧** Vor jedem Gebrauch ist die Maschine zu überprüfen und insbesondere ist zu kontrollieren, dass das Batterieladekabel und der Steckverbinder in einwandfreiem Zustand sind, damit eine sichere Arbeit gewährleistet werden kann. Wenn diese Teile nicht in einwandfreiem Zustand sein sollten, darf die Maschine auf keinen Fall vor der Reparatur des defekten Teiles durch einen zugelassenen Fachmann in Betrieb gesetzt werden.

**🔧** Beim Austreten von Schaum oder Flüssigkeiten ist der Saugmotor sofort abzustellen.

**🔧** Die Maschine nicht auf Textilböden, wie Teppichen, Teppichboden, usw. verwenden.

Der Gebrauch von Wachs oder Schaum bildenden Reinigungsmitteln sowie Leckagen an den Schläuchen und Rohren kann zu schweren Betriebsstörungen der Maschine sowie zum Verstopfen der Leitungen führen.

### 3.2 LÄRM UND ERSCHÜTTERUNGEN

Siehe Tabelle auf Seite 100.

## 4. HANDLINGS-INFORMATIONEN

### 4.1 HEBEN UND TRANSPORT DER VERPACKUNG

Während des Hebens und des Transports ist **⚠**herzustellen, dass die verpackte Maschine sicher verankert wurde, damit sie nicht umkippen oder abstürzen kann.

Beim Laden/Abladen der Maschine auf/von Fahrzeugen ist für eine geeignete Beleuchtung zu sorgen.

Beim Handling der verpackten Maschine sind geeignete Mittel einzusetzen; dabei ist darauf zu achten, dass die Verpackung keinen Stößen ausgesetzt und nicht beschädigt wird. Die verpackte Maschine nicht auf den Kopf stellen und sie sanft auf den Boden absetzen.

Diese Anweisungen gelten auch für die Batterien und das Batterieladegerät.

### 4.2 KONTROLLE BEI DER LIEFERUNG

Bei der Lieferung der Ware (Maschine, Batterien, Batterieladegerät) durch den Spediteur ist zu kontrollieren, dass die Verpackung und deren Inhalt keine Beschädigungen aufweisen. Falls der Verpackungsinhalt beschädigt sein sollte, ist der Spediteur diesbezüglich zu unterrichten und es ist schriftliche eine Schadensersatzforderung niederzulegen, bevor die Ware angenommen wird (auf dem Lieferschein "unter Vorbehalt" ankreuzen).

### 4.3 AUSPACKEN

Es ist Schutzkleidung anzuziehen und es sind **⚠** geeignete Werkzeuge zu verwenden, um die

Unfallgefahr auf ein Minimum zu reduzieren.

Beim Auspacken der Maschine ist folgendermaßen vorzugehen:

In Karton verpackte Maschine:

- Die Kunststoffumreifungen mit einer Schere oder Schlagzange durchtrennen.
- Den Karton hochziehen und entfernen.
- Die Beutel aus dem Innenraum nehmen und deren Inhalt überprüfen (Gebrauchs- und Wartungshandbuch, Steckverbinder für Anschluss an das Batterieladegerät).
- Die Metallbügel oder Kunststoffumreifungsbänder entfernen, die die Maschine an der Palette befestigen.
- Die Bürsten und Squeegees aus der V erpackung nehmen.
- Die Maschine nach hinten von der Palette schieben, wozu eine gut an der Palette und am Boden befestigte geneigte Ebene zu verwenden ist.

In Holzverschlag verpackte Maschine:

- Alle Holzwände von der Palette lösen, wobei mit dem oberen Teil begonnen wird.
- Die Schutzfolie von der Maschine entfernen.
- Die Metallbügel und Kunststoffumreifungen entfernen, die die Maschine an der Palette befestigen.
- Die Bürsten und Squeegees aus der V erpackung nehmen.
- Die Maschine nach hinten von der Palette schieben, wozu eine gut an der Palette und am Boden befestigte geneigte Ebene zu verwenden ist.

Unter Anwendung der gleichen Vorsichtsmaßnahmen wird das als Optional gelieferte Batterieladegerät (an den speziellen Griffen von oben aus der Verpackung herausziehen) und die Optional-Batterie aus der jeweiligen Verpackung genommen.

Nachdem das gesamte Verpackungsmaterial entfernt wurde, können die Zubehörteile und Batterien gemäß den im spezifischen Abschnitt enthaltenen Anleitungen montiert werden.

Es wird empfohlen, alle V erpackungselemente aufzubewahren, da sie zum Schützen der Maschine und des Zubehörs bei einem weiteren Transport an einen anderen Ort oder zu einem autorisierten Kundendienstcenter verwendet werden können. Andernfalls sind beim Entsorgen des Verpackungsmaterials die anwendbaren Gesetze zu befolgen.

#### 4.4 HEBEN UND TRANSPORT: MASCHINE, BATTERIE UND BATTERIELADEGERÄT

⚠ Die Maschine nicht mit einem Hubwagen heben, da der Rahmen nicht mit Hubpunkten ausgerüstet ist, an die die Gabeln angelegt werden könnten, und folglich kein direktes Heben möglich ist.

Vor der Vorbereitung der Verpackung und des Transports ist es erforderlich:

- Den Flüssigkeitssammelbehälter und den Reinigungslösungsbehälter entleeren.
  - Die Squeegees und die Bürsten oder Haltescheiben abbauen.
  - Die Batterien trennen und entfernen.
- Die Maschine mittels einer geneigten Ebene auf die Originalpalette (oder eine andere, dem

Maschinengewicht und den Maschinenabmessungen entsprechenden Unterlage) schieben.

Die Maschine und den Squeegee mit Metallbügeln oder anderen dem Gewicht der Elemente entsprechenden Vorrichtungen fest an der Palette verankern.

Die Palette mit der Maschine heben und auf das Transportmittel laden.

Die Maschine und die Palette mit Seilen sicher im Transportmittel befestigen.

Wenn man über private Transportmittel mit Laderampen verfügt, kann man die Maschine auch direkt ohne Palette auf die Ladefläche des Transportmittels schieben. Dabei ist jedoch darauf zu achten, dass die Maschine und alle Komponenten während des Transports vor Stößen, Feuchtigkeit, Erschütterungen und plötzliche Bewegungen geschützt sind.

Die Batteriekästen sind mit Bohrungen versehen, an denen die für das Handling erforderlichen Werkzeuge angebracht werden können.

🔧 Zum Heben oder Einsetzen der Batterie (in das entsprechende Fach der Maschine) sind ausschließlich Fachpersonal und für den jeweiligen Eingriff geeignete Mittel einzusetzen (Seile, Transportösen, usw.), die für das Gewicht der zu hebenden Teile geeignet sind. Beim Transport sind die gleichen Vorsichtsmaßnahmen zu treffen und die gleichen Anleitungen zu befolgen, die für den Transport der Maschine beschrieben wurden. Zusätzlich sind die Anleitungen im spezifischen Handbuch des Herstellers zu beachten.

Das Batterieladegerät kann sowohl vertikal als horizontal auf den Unterlagen transportiert werden, mit denen es ausgestattet ist. Dabei sind die gleichen Anleitungen zu befolgen, die für den Transport der Maschine beschrieben wurden. Zusätzlich sind die Anleitungen im spezifischen Handbuch des Herstellers zu beachten.

## 5. TECHNISCHE INFORMATIONEN

### 5.1 ALLGEMEINE BESCHREIBUNG

#### 5.1.1 MASCHINE

Die wichtigsten technischen Eigenschaften der Maschine können folgendermaßen zusammengefasst werden:

- Die spezielle Form des Squeegees, der Luftfluss und die Gummiblätter gewährleisten das perfekte Trocknen auch auf gefliesten Böden. Die besondere, ausgeglichene Form des Maschinenrahmens und der Squeegee-Halterung tragen dazu bei, dass in den Kurven auch bei einem Squeegee mit reduzierten Abmessungen keine Wasserspuren auf dem Boden hinterlassen werden.

- Optimale Verteilung der Gewichte und Geometrie, der Schwerpunkt liegt sehr tief, was auch auf die sehr schwere Bürstenplatte und auf die auf Räderhöhe positionierte Batterie zurückzuführen ist.

- Ein großes Gewicht lastet auf den Bürsten, die daher wirksam auf den Boden einwirken können. Der Druck wird durch das Eigengewicht der Platte gewährleistet, es sind keine Federn oder andere Vorrichtungen vorhanden, die zu Störungen und Ungenauigkeiten führen können. Das Gewicht ist schwebend, echt, eine Platte aus Schiffstahlblech zu 15 mm.

- Großes Wasservolumen der Behälter, was eine Reduzierung der Ausfallzeiten gewährleistet, da die Maschine seltener mit Wasser befüllt und seltener



entleert werden muss. Keine technisch empfindliche und schlecht zu reinigende biegsame Membran.

- Der Sammelbehälter verfügt über ein Volumen von einigen Dutzend Litern, damit sich der eventuell entstehende Schaum (schädlich für den Saugmotor) setzen kann. Der den Schaumbereich von dem Luftansaugbereich trennende Konus unter dem oberen Behälterdeckel stellt ein weiteres Dekantiersystem dar. Der Bereich im Kegel wird unten durch das aufsteigende Wasser versiegelt und die Luft wird durch die oberen Poren angesaugt, die nunmehr frei von Schaum sind, denn der Schaum bleibt draußen. Das Traktionssystem ist dem Maschinengewicht angepasst und gewährleistet Wendigkeit und Manövrierbarkeit beim Fahren.

- Robuste Bauweise. Der Rahmen und der Squeegee bestehen aus besonders starkem Blech, Stärke 6 mm, 8 mm, 10 mm bis 20 mm. Das Blech wird mittels Laser geschnitten und geschweißt. Die Bürstenplatte besteht aus 15 mm starkem Schiffsblech und wird einer Oberflächenbehandlung unterzogen, die das Blech und die Lackierung für viele tausend Stunden im Salznebel schützt. Die Schrauben bestehen zu 100% aus Edelstahl. Die Behälter (Karosserie) bestehen aus stoßfestem Polyäthylen Stärke 7-8 mm. Alles ist einfach und widerstandsfähig ohne unnötige Komplikationen.

- Das Batteriefach kann besonders leistungsfähige Batterien aufnehmen, was eine große Arbeitsautonomie garantiert.

- Die Unterbringung des Saugmotors in einem inneren Bereich der Maschine gewährleistet einen besonders leisen Betrieb.

- Der Sammelbehälter ist besonders leicht zu reinigen, denn er weist keine der charakteristischen Ecken und Winkel auf, die bei tiefer gelegenen Sammelbehältern vorhanden sind.

### 5.1.2 BATTERIE

Für ein leichteres Handling (in Anbetracht der hohen Gewichte) und mit dem Ziel eine Gefährdung der Batterien und des Bedieners zu vermeiden, bieten wir für diese Maschine ausschliesslich Modulbatterien in Kästen an. Diese Konfiguration des Speiseaggregats ist nicht nur robust, sondern ist auch erforderlich, um hohe Leistungen (Kapazität in Ah) zu gewährleisten. Unabhängig von dem Bautyp wird die Leistung einer Batterie mit einer immer auf die Entladezeit bezogenen Kapazität angegeben. Ein weiterer wichtiger Wert ist die Anzahl der möglichen Entladungen. Die Kapazität wird im Ampere pro Stunde (Ah) ausgedrückt, während der Entladezeitraum im allgemeinen in 20 S tunden (C20 oder 20h oder nicht spezifisch ausgedrückt) oder 5 Stunden (C5 oder 5h) ausgedrückt wird. Die Entlade-/Ladezyklen zeigen an, wie oft die Batterie dem Laden unter den besten Umständen stand hält, und stellen daher einen Anhaltspunkt für die Nutzungsdauer einer Batterie bei Einhalten aller entsprechenden Vorschriften dar.

Folglich variiert die Kapazität einer Batterie auf der Basis des mehr oder weniger schnellen Verbrauchs der in ihr enthaltenen Energie (Strom). Daher variieren die in C5 oder C20 ausgedrückten Kapazitätswerte derart stark. Es ist von grundlegender Bedeutung diese Faktoren zu berücksichtigen, um einen korrekten Vergleich zwischen den auf dem Markt verfügbaren

Produkten und unserem Angebot anzustellen.

Diese Maschine kann mit zwei unterschiedlichen Batterietypen ausgerüstet werden, die sich bezüglich der Bauweise und Eigenschaften unterscheiden.

- Pb-Säure-Batterie mit gepanzerten Rohrmodulen (in Kästen) : Erfordern eine regelmäßige Kontrolle des Elektrolytenstands jedes Elements !

**⚠ Wenn ein Element nicht durch die Säureelösung bedeckt ist, oxidiert es in 24 Stunden und die Leistung dieses Elements wird definitiv kompromittiert.**

**⚠ Es ist Bezug auf das Batteriehandbuch zu nehmen, um Sachschäden und wirtschaftliche Schäden zu vermeiden.**

- Gel-Modulbatterie (in Kästen) : Dieser Batterietyp ist wartungsfrei, benötigt keine besonderen Räumlichkeiten zum Aufladen (denn es werden keine schädlichen Gase abgegeben) und wird daher von uns empfohlen.

**⚠ Es kann auf keinen Fall davon ausgegangen werden, dass Batterien und Batterieladegeräte mit den gleichen Eigenschaften der von uns angebotenen Batterien und Ladegeräte gleiche Resultate gewährleisten. Nur eine perfekte Kompatibilität zwischen diesen Elementen (Pb-Säure-Batterien, Gel-Batterien und Batterieladegerät) gewährleistet erstklassige Leistungen, lange Lebensdauer, Sicherheit und Wirtschaftlichkeit.**

### 5.1.3 BATTERIELADEGERÄT

Dieses Hochfrequenz-Batterieladegerät gewährleistet ein optimales Laden der Batterie und verlängert deren Autonomie und Lebensdauer und stellt dank der Möglichkeit der Konfiguration mittels einer als Optional angebotenen Smart-Card (Magnetkarte) eine äußerst vielseitige Lösung dar, weil die Anzahl der erforderlichen Ladegeräte reduziert werden kann. Das gleiche Batterieladegerät kann denn auch sowohl für Pb-Säure-Batterien als für Gel-Batterien eingesetzt werden.

Auf dem Digital-Display wird eine Reihe von Informationen angezeigt, damit der Ladevorgang und das Batterieladegerät selbst immer unter Kontrolle gehalten werden kann (Details entnehmen Sie bitte dem spezifischen Handbuch).

**⚠ Es kann auf keinen Fall davon ausgegangen werden, dass Batterien und Batterieladegeräte mit den gleichen Eigenschaften der von uns angebotenen Batterien und Ladegeräte gleiche Resultate gewährleisten. Nur eine perfekte Kompatibilität zwischen diesen Elementen (Pb-Säure-Batterien, Gel-Batterien und Batterieladegerät) gewährleistet erstklassige Leistungen, lange Lebensdauer, Sicherheit und Wirtschaftlichkeit.**

## 5.2 STRUKTUR UND FUNKTIONEN

### 5.2.1 MASCHINE

#### FOTO A

- 1 Schwarzwassersammelbehälter
- 2 Sitzeinstellhebel
- 3 Reinigungslösungsbehälter
- 4 Linkes Hinterrad
- 5 Linke Frontstoßdämpferscheibe (Bürstengruppe)

- 6 Linker Spritzschutz
- 7 Bremspedal
- 8 Vorderes Lenkrad
- 9 Lenkradsäule
- 10 Armaturenbrett mit Elektrokomponenten
- 11 Lenkrad
- 12 Lenkradkugelgriff

#### FOTO B

- 13 Inspektionsdeckel Schwarzwasserbehälter
- 14 Fahrersitz
- 15 Gaspedal
- 16 Rechter Spritzschutz
- 17 Rechte Frontstoßdämpferscheibe (Bürstengruppe)
- 18 Rechtes Hinterrad

#### FOTO C

- 19 Saugrohr zum Schwarzwasserbehälter
- 20 Saugrohr zum Squeegee
- 21 Hintere Stoßdämpferscheibe rechts und links (Squeegee)
- 22 Einstellknopf
- 23 Wischblattfeststellknopf
- 24 Wischblatt
- 25 Sammelfach für festen Schmutz
- 26 Druckeinstellrad rechts/links
- 27 Schnellabkupplungs-/Ankuppungsschraube Squeegee
- 28 Druckeinstellschraube Squeegee rechts / links
- 29 Sicherheitsriegel Squeegee, rechts
- 30 Ablasshahn Reinigungslösungsbehälter

#### FOTO D

- 31 Wählschalter Heben/Absenken Squeegee
- 32 Not-Aus-Druckknopf / zeitweilige Unterbrechung der Betriebsvorgänge
- 33 Saugmotorschalter
- 34 Potentiometer Vorschubgeschwindigkeitseinstellung
- 35 Batterieladezustandanzeiger
- 36 Schmelzsicherung Kontrolltafel
- 37 Schlüsselschalter
- 38 Vorwärts-/Rückwärtsgangschalter
- 39 Bürstenmotorschalter
- 40 Schalter Heben / Absenken Bürstengruppe.

#### FOTO E

- 41 Thermischer Sicherungsautomat (40A) Bürstenmotor
- 42 Thermischer Sicherungsautomat (4A) Squeegee-Antrieb
- 43 Thermischer Sicherungsautomat (4 A) Bürstengruppenantrieb
- 44 Sperrhebel Bremspedal (Standbremse)
- 45 Batteriebuchse zum Laden mit Batterieladegerät
- 46 Reinigungslösungsdosierhebel (oben- geöffnet / unten - geschlossen)
- 47 Stromunterbrechungsbuchse

#### FOTO F

- 48 Blinker
- 49 Hinteres Fach, Schwimmerzugang und Sammelschlauchanschluss
- 50 Halterung für Schwarzwasserablassschlauch
- 51 Stopfen für Ablassschlauch Schwarzwasserbehälter
- 52 Schwarzwasserablassschlauch

- 53 Befüllstopfen Reinigungslösungsbehälter
- 54 Saugrohr Squeegee-Sammelfach

#### FOTO G

- 55 Reinigungslösungsfilter.

#### FOTO H

- 56 Hauptstromrelais
- 57 Bandschmelzsicherungspaar (2x50A)
- 58 Bürstenmotorrelais
- 59 Funktionskontrollkarte
- 60 Led der Störungsanzeige
- 61 Regler Geschwindigkeitsreduzierung beim lenken
- 62 Saugmotorrelais

#### FOTO I

- 63 Schaumabweiser
- 64 Zugangsfach zur Reinigung des Schwarzwasserbehälters
- 65 Saugrohrsitz
- 66 Hintere Blinkerhalterverlängerung
- 67 Schwimmer zu voll

#### FOTO L

- 68 Saugmotor
- 69 Batterie (Optional)
- 70 Bürste, rechts
- 71 Befestigungskette Schwarzwasserbehälter

#### 5.2.2 BATTERIE

Die eventuell gelieferten Pb-Säure-Batterien (wenn nicht trocken zu laden) oder Gel-Batterien sind installationsbereit:

- Rote Farbe – Positiver Pol
- Schwarze Farbe – Negativer Pol.

#### 5.2.3 BATTERIELADEGERÄT

Wenn geliefert, ist Bezug auf das entsprechende Handbuch zu nehmen.

#### 5.3 ZUBEHÖR

Wer Ihnen die Maschine geliefert hat, kann Sie detailliert bezüglich des kompletten Angebots an Zubehörteilen wie Bürsten, Haltescheiben, Scheiben, usw. informieren.

## 6. INSTALLATIONSMFORMATIONEN

### 6.1 VORBEREITUNG DER BATTERIE

**⚠** Die technischen Eigenschaften der verwendeten Batterien müssen mit den im Abschnitt "Technische Informationen" angegebenen Eigenschaften übereinstimmen. Der Einsatz von nicht den Vorschriften entsprechenden Batterien kann zu schweren Maschinenschäden führen und ein häufigeres Aufladen erforderlich machen.

**⚠** Während der Installation oder der Wartung der Batterien hat der Bediener geeignete Schutzausrüstungen zu verwenden, um Unfälle zu vermeiden. Nicht in der Nähe von offener Feuer arbeiten, die Batteriepole nicht kurzschließen, keinen Funkenschlag erzeugen und nicht rauchen. Die Batterien werden normalerweise mit Säure befüllt geliefert (Pb-Säure-Batterien) und sind einsatzbereit.

Es sind jedoch auf jeden Fall die in dem der Batterie beigegebenen Handbuch enthaltenen Anweisungen und Vorschriften bezüglich der Sicherheit und des Gebrauchs zu befolgen.

## 6.2 INSTALLATION UND ANSCHLUSS DER BATTERIE

⚠ Diese Eingriffe müssen von Fachmännern durchgeführt werden.

Sicherstellen, dass die beiden Behälter leer sind; wenn nicht, die Behälter entleeren, wozu das spezifische Verfahren anzuwenden ist.

Den Sammelbehälter um 90° anheben und sicherstellen, dass er in der neuen Position stabil ist. Jetzt hat man von oben Zugang zum Batteriefach.

Den Anderson-Verbinder des Batteriekabels vom Anderson-Verbinder des Maschinenkabels trennen. Die Kabel immer in die Hand nehmen und niemals an ihnen ziehen.

⚠ **Das Batteriekabel an der Batterie befestigen, indem die Klemmen an die mit dem gleichen Symbol gekennzeichneten Pole angeschlossen werden (rotes Kabel "+", schwarzes Kabel "-"). Ein eventueller Kurzschluss der Batterie kann zu Explosionen führen!**

Die Kabel zum Kabelausgang hin ausrichten (an einer Seite des Kastens, nur Pb-Säure-Batterien), die Klemmen an den Polen anbringen und mit Vaseline bedecken.

Die Batterie einsetzen und den Kabeldurchgang im Kasten (nur Pb-Säure-Batterien) in Richtung des Verbinders des in der Maschine vorhandenen Kabels ausrichten. Sicherstellen, dass alle Bedienelemente auf

"0" oder auf "Aus" stehen, und den Batterieverbinder dann mit dem Maschinenverbinder verbinden.

⚠ Das Batteriefach schließen (indem der Sammelbehälter abgesenkt wird) und dabei aufpassen, dass kein Kabel gequetscht wird.

## 6.3 VORBEREITUNG DES BATTERIELADEGERÄTS

Für den Gebrauch des Batterieladegeräts ist an das Batterieanschlusskabel desselben der Maschine beigegebene Verbinder anzuschließen.

Der Verbinder wird folgendermaßen angeschlossen:

- Circa 13 mm Schutzmantel von beiden Kabeln (rot und schwarz) des Batterieladegeräts entfernen
- Jedes Kabel in die metallenen Endverschlüsse des Verbinders einfügen und die Verschlüsse mit einer geeigneten Zange zusammenpressen.

⚠ Jetzt die Endverschlüsse (an die Kabel angeschlossen) in den Verbinder einsetzen und dabei die Polarität beachten (rotes Kabel = "+", schwarzes Kabel = "-").

## 6.4 INSTALLATION UND ANSCHLUSS DES BATTERIELADEGERÄTS

Das Batterieladegerät wird im allgemeinen bereit zur Einsatzbereit geliefert, wenn es mit einer spezifischen Batterie bestellt wird. Sicherstellen, dass das Batterieladegerät korrekt zum Laden der gelieferten Batterie eingestellt ist: Beim Einschalten werden auf dem Display nacheinander die verschiedenen Ladeinstellungen angezeigt. Mittels des folgenden Schemas kontrollieren, dass die Spannung und der Ladestrom auf den jeweiligen Batterietyp eingestellt ist:

ANZEIGE AUF DEM DISPLAY			BATTERIETYP
Ladekurve	Spannung	Ampere	
IUIa-Acd	24V	60A	24V 525Ah Pb-Säure
IUIa-PzV Gel	24V	50A	24V 400Ah Gel
IUIa-Acd	36V	50A	36V 420Ah Pb-Säure
IUIa-PzV Gel	36V	50A	36V 320Ah Gel
IUIa-Acd	36V	60A	36V 525Ah Pb-Säure
IUIa-PzV Gel	36V	50A	36V 400Ah Gel

⚠ **Falls keine Übereinstimmung zwischen der Einstellung des Batterieladegeräts und der Batterie möglich ist, darf die Batterie nicht angeschlossen oder geladen werden, und es ist folgendermaßen vorzugehen:**

Wenn man über die korrekte Smart Card (Optional) für die zu ladende Batterie verfügt, ist die Einstellung des Batterieladegeräts wie im entsprechenden Handbuch und auf dem Stirnbrett beschrieben vorzunehmen: Die Smart Card in den entsprechenden Schlitz des Batterieladegeräts einfügen, das Batterieladegerät einschalten, einige Sekunden warten, das Batterieladegerät ausschalten und die Karte herausziehen.

Wenn man nicht über die der zu ladenden Batterie entsprechende Smart Card verfügt, ist kein Eingriff

vorzunehmen und es ist ein autorisiertes Kundendienstcenter zu kontaktieren.

Nachdem kontrolliert wurde, dass das Batterieladegerät richtig eingestellt ist, ist das im spezifischen Abschnitt beschriebene Verfahren zu befolgen.

## 6.5 VORBEREITUNG DER MASCHINE

⚠ Bevor mit der Arbeit begonnen wird sind rutschfeste Schuhe, Handschuhe und alle anderen vom Hersteller der verwendeten Reinigungslösung angegebenen oder von der Arbeitsumgebung geforderten persönlichen Schutzausrüstungen anzuwenden.

➡ Vor Arbeitsbeginn sind folgende Eingriffe vorzunehmen. Für eine detaillierte Beschreibung dieser Phasen ist Bezug auf die entsprechenden Abschnitte zu nehmen:

Den Ladestand der Batterie überprüfen und die Batterie falls erforderlich laden.

Die Bürsten oder Haltescheiben (mit Schleifscheiben) des für die zu bearbeitende Oberfläche und die durchzuführende Arbeit geeigneten Typs installieren. Den Squeegee montieren und überprüfen, dass er gut befestigt und an das Saugrohr angeschlossen ist und dass die Trocknungsblätter nicht zu stark abgenutzt sind.

Kontrollieren, dass der Sammelbehälter leer ist und gegebenenfalls vollständig entleeren.

Das Bedienelement zum Freisetzen der Reinigungslösung kontrollieren und komplett schließen. Den Lösungsbehälter über die hintere Öffnung mit reinem Wasser und angemessen konzentrierten nicht schaumbildenden Reinigungsmittel befüllen. Zwischen Stopfen und Flüssigkeitspegel sollte ein Abstand von 7 cm liegen.

 Zum Vermeiden von Gefahren sollte man sich mit den Bewegungen der Maschine vertraut machen, indem Proben auf einer großen hindernisfreien Fläche durchgeführt werden.

Für beste Resultate hinsichtlich Reinigung und Lebensdauer des Geräts empfehlen wir einige einfache, doch wichtige Verfahren:

- Den Arbeitsbereich begutachten und eventuelle Hindernisse entfernen. Wenn die zu reinigende Fläche sehr groß ist, ist sie in aneinanderliegende, parallel zueinander verlaufende rechteckige Flächen zu unterteilen.

- Eine geradlinige Arbeitsspur wählen und die Arbeit in dem am entferntesten gelegenen Bereich beginnen, damit man nicht über bereits gereinigte Bereiche fahren muss.

## 7 ANWENDUNGSGEHEBEN

### 7.1 LADEN DER BATTERIEN

Das Batterieladegerät wie im spezifischen Abschnitt beschrieben vorbereiten und überprüfen.

Den Batterieverbinder (Verbinder mit Griff) vom Leistungsverbinder der Maschine trennen und an den Verbinder des Batterieladegeräts anschließen.

 Das Batterieladegerät nicht an den Verbinder der Hauptverkabelung der Scheuersaugmaschine anschließen.

Die Verbinder mit den Händen festhalten, nicht an den Kabeln ziehen.

Wenn die Maschine mit **Pb-Säure-Batterien** ausgestattet ist, sind die Batterien an einem gut belüfteten Ort zu laden, wobei der obere Behälter angehoben und die Batteriestopfen geöffnet werden müssen.

 Die im Gebrauchs- und Sicherheitshandbuch des Batterieherstellers enthaltenen Anleitungen befolgen (siehe Abschnitt "Batteriewartung").

Wenn die Maschine mit **Gel-Batterien** (wartungsfrei) ausgerüstet ist, sind die untenstehenden Anleitungen zu befolgen.

Regelmäßiger Gebrauch der Maschine:

Die Batterien immer an das Batterieladegerät angeschlossen lassen, wenn die Maschine nicht verwendet wird.

Wenn die Maschine über einen längeren Zeitraum nicht

verwendet wird:

Die Batterie in der Nacht nach dem letzten Gebrauch der Maschine laden und sie dann vom Batterieladegerät trennen.

Die Batterie in der Nacht vor dem erneuten Gebrauch der Maschine laden.

Die Batterien sollten nicht unvollständig zwischen verschiedenen Arbeitsphasen geladen werden.

Nach dem Laden das Batterieladegerät ausschalten und den Verbinder von den Batterien trennen.

Wenn die Maschine mit Pb-Säure-Batterien ausgestattet ist, ist die Dichte der die Elemente bedeckenden Flüssigkeit regelmäßig mit dem Dichtemesser zu überprüfen: Wenn ein oder mehrere Elemente entladen und die anderen Elemente geladen sein sollten, ist die Batterie beschädigt und muss ersetzt oder repariert werden (siehe Anleitungen im Batteriehandbuch).

Die Stopfen der Elemente schließen und den oberen Behälter absenken.

Die Verbinder mit den Händen festhalten und nicht an den Kabeln ziehen.

Den Batterieverbinder wieder in die an der Maschine vorhandene Buchse stecken.

### 7.2 EINBAU, AUSBAU UND EINSTELLUNG DER SQUEEGEES UND DER SPRITZSCHUTZVORRICHTUNGEN

Der Squeegee ist das wichtigste Element für ein perfektes Trocknen.

#### 7.2.1 EINBAU DES SQUEEGEES

Das Hubsystem absenken, damit der Körper während der Anschlussphasen nicht angehoben werden muss. Die Feststellschrauben am Squeegee-Körper lockern. Den Körper und die Feststellschrauben an den halbmondförmigen Bügeln der Schwinghalterung anbringen.

Die Squeegee-Schrauben an der Schwinghalterung festziehen.

Den Einstell-Schraubstift am Squeegee-Körper anbringen.

Das Saugrohr der Maschine in die Öffnung im Körper einsetzen.

#### 7.2.2 AUSBAU DES SQUEEGEES

Das Hubsystem absenken, damit der Körper während der Anschlussphasen nicht angehoben werden muss. Das Saugrohr vom Squeegee-Körper trennen.

Den Schraubstift von der Seite des Squeegee-Körpers entfernen und die Feststellschraube in den Stiftschrauben, damit sie nicht verloren geht.

Die Feststellschrauben am Squeegee-Körper lockern. Den Squeegee-Körper nach hinten ziehen, um ihn von den halbmondförmigen Bügeln der Schwinghalterung zu lösen.

#### 7.2.3 ANBRINGEN DER SQUEEGEE-WISCHBLÄTTER

Die Metallleisten an dem vorderen Wischblatt anbringen und die Feststellschrauben in die Bohrungen einsetzen. Das vordere Wischblatt und die Metallleisten mit den Schrauben zuerst an der einen und dann an der anderen Seite an den Squeegee-Körper annähern und die Führbohrungen zentrieren.

Jetzt das hintere Wischblatt hinzufügen und die Bohrungen noch einmal auf den überstehenden

Schrauben zentrieren.

Die Feststellschrauben mit Schraubbolzen festziehen, wobei an einem Ende begonnen wird, bis das andere Ende erreicht ist.

Es ist normal, dass das hintere Wischblatt gedehnt werden muss, damit sie die korrekte Spannung erhält, die erforderlich ist, um Falten auf dem Boden zu vermeiden und ein korrektes Trocknen zu gewährleisten.

#### 7.2.4 AUSBAU DER SQUEEGEE-WISCHBLÄTTER

Die Feststellschrauben und Schraubbolzen am Squeegee-Körper lockern und entfernen.

Die Wischblätter von den Leisten befreien.

#### 7.2.5 EINSTELLUNG DES SQUEEGEES

Der Schraubstift in Körpermitte regelt die Neigung des Squeegees bezüglich der Ebene der Längsachse der Maschine. Die an die Hinterräder des Squeegees angeschlossenen beiden Knäufe dienen zum Einstellen der Neigung der Ebene bezüglich der senkrecht zur Maschinenfahrrichtung verlaufenden Achse.

Die perfekte Einstellung wird erhalten, sobald die hinteren Wischblätter während der Bewegung schleifen und sich in jedem Punkt biegen und mit dem Boden einen 45°-Winkel bilden.

Beim Maschinenbetrieb (Vorschub) kann man auf die Knäufe einwirken, um die korrekte Neigung der Wischblätter einzustellen: Durch Festziehen des Knaufes wird die Neigung reduziert, während sie durch Lockern des Knaufes erhöht wird.

Der Trocknungsvorgang des Squeegees muss längs der Trocknungsfront perfekt gleichmäßig sein: feuchte Spuren an den Seiten weisen auf eine zu starke Lockerung des zentralen Schraubstifts hin (festziehen, um die Einstellung zu verbessern). Feuchte Spuren in der Mitte weisen auf einen zu stark festgezogenen zentralen Schraubstift hin; in diesem Fall ist der Stift zu lockern, um die Einstellung zu verbessern).

#### 7.2.6 REINIGUNG DES SAMMELBEHÄLTERS FÜR FESTEN SCHMUTZ

Die Feststellknäufe der über dem Squeegee-Körper angebrachten Fachabdeckung abschrauben.

Den Filter herausziehen und den sich dort angesammelten festen Schmutz entfernen.

Den Behälter mit einem Wasserstrahl reinigen.

Den Filter und die Abdeckung wieder korrekt einsetzen und mit den o.g. Knäufen sicher verschließen.

⚠ Ein nicht perfektes Verschießen führt zu einer Beeinträchtigung des Trocknungsvorgangs des Squeegees.

#### 7.2.7 EINBAU, AUSBAU UND EINSTELLUNG DER SPRITZSCHUTZVORRICHTUNG

Die Spritzschutzvorrichtung ist mit einem innovativen Befestigungssystem mit Zinken ausgerüstet. Zum Senken oder Anheben der Spritzschutzvorrichtung auf/von dem Boden reicht es aus an der Spritzschutzvorrichtung zu ziehen, diese aus ihrem Sitz zu lösen und dann durch Drücken auf der gewünschten Höhe zu befestigen.

Für ein korrektes Einrasten kann auch ein Gummihammer verwendet werden.

#### 7.3 EINBAU, AUSBAU UND EINSTELLUNG DES ZUBEHÖRS (BÜRSTEN, HALTESCHEIBEN UND SCHLEIFSCHEIBEN)

⚠ Niemals ohne perfekt an der Maschine installierten

Bürsten oder Haltescheiben oder Schleifscheiben arbeiten.

Einbau:

Sicherstellen, dass die Bürstenplatte hochgefahren ist; andernfalls ist die Platte unter Beachtung der Anleitungen im spezifischen Abschnitt hochzufahren. Sicherstellen, dass der Zündschlüssel in der Steuertafel auf "0" steht.

Die Bürsten (oder die Führscheiben mit angebrachten Schleifscheiben) in die Nähe der Anschlusspunkte unter der Bürstenplatte bringen. Die Bürsten hochfahren und sie durch den Zentrierflansch annähern und gegen die Rotationsrichtung drehen, bis ein "Klicken" vernommen wird, das auf das korrekte Ankuppeln hinweist.

⚠ Die Länge der Bürstenborsten darf nicht unter 1 cm sinken.

⚠ Die Schleifscheibenstärke darf nicht unter 1 cm sinken.

Zu stark abgenutzte Bürsten oder zu dünne Schleifscheiben können die Maschine und den Boden beschädigen.

Regelmäßig den Verschleisszustand dieser Teile überprüfen, bevor die Arbeit aufgenommen wird.

Ausbau oder Ersetzen:

Sicherstellen, dass die Bürstenplatte hochgefahren ist; andernfalls ist die Platte unter Beachtung der Anleitungen im spezifischen Abschnitt hochzufahren. Sicherstellen, dass der Zündschlüssel in der Steuertafel auf "0" steht.

Die Bürsten (oder Führscheiben) unter der Platte zwischen den Händen halten und im Uhrzeigersinn drehen und dann absenken, um sie von der Führplatte zu befreien.

Einstellung:

Die Bürsten oder die Haltescheiben (mit Schleifscheiben) müssen immer in ebener Position auf dem Boden aufliegen, andernfalls wird nicht nur das Arbeitsergebnis beeinträchtigt, sondern es kommt auch zu einer unregelmäßigen Abnutzung und folglich zu einem vorzeitigen Verschleiß der Elemente.

Die Einstellung der Bürstengruppe ist ein delikater Eingriff, mit dessen Durchführung ein Fachmann zu beauftragen ist, wenn man nicht in der Lage ist, ihn selbst korrekt durchzuführen.

Zum Ändern des Aufwinkels der Bürste oder der Scheiben ist auf die Exzenter der Bürstengruppe einzuwirken.

Die Exzenter werden werkseitig eingestellt und müssen daher nicht bei der ersten Inbetriebnahme der Maschine eingestellt werden.

Am Plattenhaltesystem kann man nach dem Entfernen des Schutzgehäuses zu einer/zwei Schrauben mit Exzenter auf der linken Seite und zu zwei Schrauben mit Exzenter auf der rechten Maschinenseite Zugang erhalten (die Seitenangaben beziehen sich auf den Bedienerstift).

Durch Lockern der Feststellschrauben können die Exzenter gedreht werden, die die Neigung der Bürstengruppe bezüglich der Längs- und der Querachse der Maschine einstellen.

Auf der rechten Seite wird mit dem hinteren Exzenter die Neigung der Längsachse der Bürstengruppe eingestellt. Nur wenn an der linken Seite zwei Exzenter vorhanden sind, ist auch auf den hinteren Exzenter

dieser Seite einzuwirken, um die Einstellung durchzuführen.

Mit den rechts- (vorderer Exzenter) und linksseitigen (vorderer Exzenter, wenn zwei vorhanden sind) Schrauben wird die Neigung der Bürstengruppenquerachse eingestellt.

Zur korrekten Einstellung der Bürstengruppenneigung ist folgendermaßen vorzugehen:

Die Bürstengruppe komplett absenken und das Absenkbenedienelement auf der Tafel aktiviert lassen. Die seitlichen Schutzgehäuse entfernen.

Alle Feststellschrauben der Exzenter auf beiden Seiten lockern.

Die Maschine ca. 20 Minuten normal anwenden, um die Bürstengruppe zu stabilisieren.



Die Feststellschrauben der Exzenter wieder festziehen.

## 7.4 BEFÜLLEN UND ENTLEREEN DES LÖSUNGSBEHÄLTERS

 Die Temperatur des einzufüllenden Wassers oder Reinigungsmittels darf nicht über 60°C liegen.

 Bei jedem Befüllen des Lösungsbehälters ist der Sammelbehälter immer zu entleeren.

Befüllen:

- Den Stopfen im hinteren Maschinenbereich entfernen.
- Einen Abstand von 7 cm zwischen Stopfenmund und Flüssigkeitspegel frei lassen. Den Behälter nicht über dieses Maß füllen!
- Die erforderliche Menge des chemischen Produkts hinzugeben, wobei die vom Hersteller angegebene Konzentration in Prozent (%) zu beachten ist, die sich auf die in der Produktkarte angegebene Kapazität des befüllten Behälters bezieht.
- Ausschließlich für den jeweiligen Bodentyp sowie für den zu entfernenden Schmutztyp geeignete Produkte verwenden.
-  Die Maschine wurde für den Einsatz mit nicht Schaum bildenden und biologisch abbaubaren spezifischen Reinigungsmitteln entwickelt. Die Verwendung anderer chemischer Produkte, wie z. B. Ätznatron, Oxydantien, Lösemittel oder Kohlenwasserstoffe kann zu einer Beschädigung oder Zerstörung der Maschine führen.
- Die im entsprechenden Abschnitt des Handbuchs und auf dem Reinigungsmittelbehälter angegebenen Sicherheitsvorschriften befolgen.
- Für ein vollständiges Verzeichnis der verfügbaren geeigneten Reinigungsmittel ist der Hersteller der Maschine zu kontaktieren.
-  Das Reinigungsmittel immer in den bereits mit Wasser gefüllten Behälter geben, damit sich kein Schaum bildet.
- Den Wasserschlauch zum Befüllen des Behälters mit Wasser nicht unbeaufsichtigt lassen und vollständig in den Behälter einführen, damit er nicht herausrutschen und empfindliche Maschinenteile nass machen kann.
- Den Behälterdeckel schließen.

Entleeren:

- Den Hahn im unteren Maschinenbereich öffnen und warten, bis der Behälter vollkommen leer ist.
- Den Ablasshahn wieder fest zudrehen.

## 7.5 ENTLEREEN DES SAMMELTANKS

Beim Ablassen des Schmutzwassers sind die Vorschriften des jeweiligen Anwendungslands der Maschine zu befolgen. Der Anwender haftet für das Beachten dieser Gesetze.

Wenn die Reinigungslösung aufgebraucht ist, muss der Sammelbehälter vor dem Befüllen des Reinigungslösungsbehälters immer entleert werden. Im Allgemeinen kann der Sammelbehälter so oft wie gewünscht und auch in den Zwischenphasen des Arbeitszyklus entleert werden.

 Der Sammelbehälter ist immer zu entleeren, bevor er angehoben wird, um Personen- und Maschinenschäden zu verhindern.

Das Fassungsvermögen des Sammelbehälters ist größer als das Fassungsvermögen des Reinigungslösungsbehälters, weshalb eine potentielle Gefährdung des Saugmotors ausgeschlossen sein sollte. Trotzdem ist zur Sicherheit ein Schwimmer vorhanden, der den Saugmotor anhält, sobald der Schmutzwasserstand zu hoch ist.

 Wenn eine Wasser- oder Schaumleckage unter den Behältern festgestellt wird, ist der Saugmotor sofort abzustellen und der Sammelbehälter zu entleeren.

Entleeren des Sammelbehälters:

Die Maschine an einen zum Ablassen des Schmutzwassers geeigneten Ort fahren, d.h. möglichst in die Nähe eines WC oder eines Abwassergullys (es sind die im jeweiligen Anwendungsland der Maschine geltenden Gesetze zur Entsorgung von Abwasser zu befolgen).

Die Maschine ausschalten und den Zündschlüssel ziehen.

Den Ablassschlauch aus seiner Halterung nehmen, den Schlauch hochhalten und den Verschlussstopfen abschrauben.

Den Ablassschlauch zum gewählten Punkt hin absenken.

Der Entleerungsvorgang kann jederzeit unterbrochen werden, indem der Schlauch hochgehalten wird.

Kontrollieren, wie viel Schmutz noch im Behälter verbleiben ist und den Behälter gegebenenfalls durch die Inspektionsöffnung waschen, indem der Deckel und der Trichter im Vorderteil angehoben werden.

Den Trichter in die Inspektionsöffnung stecken und den oberen Deckel schließen. Die drei Schließdrehknäufe nach jeder Inspektion/Wäsche wieder festziehen.

Den Ablassschlauch mit dem Schraubstopfen verschließen und in die an der Maschinenrückseite angebrachte Halterung hängen.

 Der obere Behälterdeckel und der Ablassrohrstopfen müssen perfekt geschlossen werden, denn es darf keine Luft austreten, weil es sonst zu einem Unterdruckverlust kommt, was den Trocknungsvorgang beeinträchtigt.

## 7.6 EINSTELLUNG DES SITZES

Vor dem Einstellen des Sitzes ist sicherzustellen, dass die Maschine ausgeschaltet und der Zündschlüssel gezogen ist.

Die Position des Fahrersitzes kann auf Wunsch geändert werden.

Zum Ändern der Sitzeinstellung ist der Sperrhebel zu

lösen und der Sitz in die gewünschte Stellung zu verschieben.

Sicherstellen, dass der Sperrhebel nach der Einstellung wieder korrekt blockiert wird.

Überprüfen, dass der Sitz sich in einer stabilen Position befindet und fest verankert ist.

## 7.7 FAHREN DER MASCHINE

Mit dem Vorwärts-/Rückwärtsganghebel die gewünschte Fahrtrichtung einstellen.

Den Zündschlüssel einsetzen und drehen.

Die Standbremse lösen.

Mit dem rechten Fuß sanft das Gaspedal treten und die Maschine an den Bestimmungsort fahren.

Sobald der Bestimmungsort erreicht ist, das Gaspedal loslassen und die Standbremse aktivieren, indem mit dem linken Pedal gebremst und der Sperrhebel des Pedals aktiviert wird.

Die Maschine ausschalten und den Zündschlüssel ziehen.

Es besteht die Möglichkeit auch bei der Arbeit mit Fuß auf dem Gaspedal die Fahrtrichtung mit dem Vorwärts-/Rückwärtshelb zu wechseln.

## 7.8 ARBEITSWEISE

### 7.8.1 VORBEREITUNG UND WARNHINWEISE

Zu bearbeitende Fläche mit geeigneten Geräten, wie Staubsaugern, Kehrmaschinen, usw. von allen festen Rückständen befreien. Wenn diese vorbereitende Reinigung nicht vorgenommen wird, könnte der feste Schmutz den einwandfreien Betrieb der Squeegees und somit das perfekte Trocknen beeinträchtigen. Diese Maschine darf nur durch ausgebildetes Personal gefahren werden.

### 7.8.2 BEDIENELEMENTE

- Zündschlüssel zum Ein- und Ausschalten der Maschine.
- Fahrtrichtungshebel zum Einstellen des Vorwärts- oder Rückwärtsgangs.
- Geschwindigkeitsregler zum Einstellen der maximalen Vorschubgeschwindigkeit bei vollständig getretenem Pedal.
- Bürstenschalter zum Einschalten des Bürstenrotationsmotors.
- Bürstenpositionsschalter zum Absenken (in die Arbeitsposition) oder zum Anheben (in die Ruhe-/Fahrposition) der Bürstengruppe auf/vom Boden.
- Saugschalter zum Einschalten des Saugmotors.
- Squeegee-Positionsschalter zum Absenken (in die Arbeitsposition) oder zum Anheben (in die Ruhe-/Fahrposition) des Squeegees.
- Not-Aus-Schalter zum Unterbrechen/zur Wiederaufnahme aller eingestellten Arbeitsvorgänge.
- Rechtes Vorschubpedal zum Aktivieren der Maschinenbewegung.
- Linkes Bremspedal zum sofortigen Anhalten der Maschine.
- Lösungsflussregulierhebel zum Einstellen der auf dem Boden gewünschten Lösungsmenge (Maximum nach oben, Minimum nach unten).
- Kontrolle des Batterieladestands. Die Lampenfolge wird bis zur vollständigen Entladung der Batterie fortschreitend gelöscht. Sobald sich die rote Lampe

einschaltet, ist der Bürstenmotor abzustellen, die Reinigungslösungszufuhr zu unterbrechen, die noch nasse Fläche zu trocknen und die Maschine zum Batterieladegerät zu fahren, wo die Batterie geladen wird. Wenn diesen Vorschriften nicht Folge geleistet wird, schaltet die Maschine automatisch den Bürstenmotor aus und es ist nur noch das Fahren der Maschine möglich. Wenn die Maschine auch jetzt noch nicht angehalten wird, werden automatisch alle Funktionen unterbrochen und die Maschine muss von Hand geschoben werden.

• ⚠ Die Batterien können irreparabel beschädigt werden, wenn die Restladung zu stark absinkt (siehe Batteriehandbuch); die Batterie nicht durch wiederholtes Ein- und Ausschalten des Zündschlüssels oder auf andere Art und Weise über die durch die Sicherheitsvorrichtungen vorgegebenen Grenzwerte hinaus entladen.

• ⚠ Bei Zweifeln bezüglich einer anormalen Situation, wie zum Beispiel bei reduzierter Maschinenleistung ohne angesprochene Stopp-Sicherheitsvorrichtungen, ist die Maschine sofort anzuhalten und es sind die im Abschnitt Störungssuche und Abhilfe enthaltenen Anleitungen zu befolgen. Ferner ist ein Fachmann mit der Überprüfung der Entladungskontrolle zu beauftragen.

### 7.8.3 DIREKTES WASCHEN ODER TROCKNEN VON NUR LEICHT VERSCHMUTZTEN FLÄCHEN

Waschen und Trocknen in einem einzigen Durchgang. Die Maschine wie zuvor beschrieben vorbereiten.

Den Vorwärtsgang mittels des Fahrtrichtungshebels einstellen.

Den Schlüssel in das Zündschloss stecken und drehen. Den Saugmotor, den Bürstenmotor und die Reinigungslösungsabgabe einschalten.

Die Bürsten und den Squeegee absenken.

Mit dem Einstellhebel der Reinigungslösung die austretende Reinigungslösungsmenge einstellen (unter Berücksichtigung der Fahrgeschwindigkeit).

Das Bremspedal treten und den Standbremsenhebel loslassen.

Das Fahrpedal sanft treten und dabei überprüfen, dass alle Systeme funktionieren.

Das Gaspedal bis zum Anschlag treten, um die Arbeitsgeschwindigkeit zu erhöhen.

Die höchste Fahrgeschwindigkeit und die Reinigungslösungsfreigabemenge auf der Basis der geforderten Menge einstellen.

Das Lenkrad wird wie das Lenkrad eines Autos verwendet und die Maschine kann um ihre eigene Achse gefahren werden, wenn das Lenkrad voll eingeschlagen wird.

Während dieser Eingriffe verschiebt sich das hintere Maschinenteil leicht nach außen, die Geschwindigkeit reduzieren, um einen abrupten Richtungswechsel und Prallen gegen die Wand oder andere Gegenstände zu verhindern.

Die Bremsen der Maschine verwenden. Zur Vermeidung von Beschädigungen der zu bearbeitenden Flächen wird der Bürstenmotor ca. 2 Sekunden nach dem Loslassen des Fahrpedals vollautomatisch angehalten.

Im Rückwärtsgang wird der Squeegee hochgefahren und der Saugvorgang wird vollautomatisch abgestellt.

Nach dem Richtungswechsel (Vorwärtsgang) kehren

Squeegee und Saugvorrichtung vollautomatisch wieder in ihren vorherigen Zustand zurück.

 Die Maschine nie ohne Reinigungslösung betreiben, da der Boden beschädigt werden könnte.

#### 7.8.4 INDIREKTES WASCHEN ODER WASCHEN VON STARK VERSCHMUTZTEN FLÄCHEN

Waschen und Trocknen in mehreren Durchgängen  
Die Maschine wie zuvor beschrieben vorbereiten.

Erster Arbeitsgang:

Den Vorwärtsgang mittels des Fahrtrichtungshebels einstellen.

Den Schlüssel in das Zündschloss stecken und drehen. Den Bürstenmotor und die Reinigungslösungsabgabe einschalten.

Die Bürsten absenken.

Mit dem Einstellhebel der Reinigungslösung die austretende Reinigungslösungsmenge einstellen (unter Berücksichtigung der Fahrgeschwindigkeit).

Das Bremspedal treten und den Standbremsenhebel loslassen.

Das Fahrpedal sanft treten und dabei überprüfen, dass die Bürsten und Lösungsfreigabe einwandfrei funktionieren.

Das Gaspedal bis zum Anschlag treten, um die Arbeitsgeschwindigkeit zu erhöhen.

Die höchste Fahrgeschwindigkeit und die Reinigungslösungsfreigabemenge auf der Basis der geforderten Menge einstellen.

Das Lenkrad wird wie das Lenkrad eines Autos verwendet und die Maschine kann um ihre eigene Achse gefahren werden, wenn das Lenkrad vollingeschlagen wird.  Während dieser Eingriffe verschiebt sich das hintere Maschinenteil leicht nach außen, die Geschwindigkeit reduzieren, um einen abrupten Richtungswechsel und Prallen gegen die Wand oder andere Gegenstände zu verhindern.

Die Reinigungslösung gemäß den Informationen bezüglich des verwendeten Reinigungsmittels auf den Schmutz einwirken lassen.

Die Bremse zum Bremsen der Maschine verwenden.

Zweiter Arbeitsgang:

Wie im vorhergehenden Abschnitt "Direktes Waschen" (7.8.3) beschrieben vorgehen.

Zur Vermeidung von Beschädigungen der zu bearbeitenden Flächen wird der Bürstenmotor ca. 2 Sekunden nach dem Loslassen des Fahrpedals vollautomatisch angehalten.

Im Rückwärtsgang wird der Squeegee hochgefahren und der Saugvorgang wird vollautomatisch abgestellt. Nach dem Richtungswechsel (Vorwärtsgang) kehren Squeegee und Saugvorrichtung vollautomatisch wieder in ihren vorherigen Zustand zurück.

 Die Maschine nie ohne Reinigungslösung betreiben, da der Boden beschädigt werden könnte.

#### 7.8.5 VORGÄNGE NACH DEM WASCHEN

Die Reinigungslösungsversorgung unterbrechen.

Das Bürstenaggregat hochfahren und den Bürstenmotor abschalten.

Nachdem eventuelle Wasserspuren auf der Fläche vollständig getrocknet wurden einige Sekunden warten,

dann den Squeegee hochfahren und den Saugmotor abstellen-

Die Maschine an einem zum Entleeren der Behälter geeigneten Ort fahren (wie in Abschnitt 7.4 und 7.5 beschrieben).

Die Behälter entleeren und reinigen (siehe Abschnitt 7.4 und 7.5).

Die Maschine mit dem Zündschlüssel ausschalten und den Zündschlüssel ziehen.

Falls erforderlich die Batterie laden (siehe entsprechender Abschnitt).

## 8. WARTUNGSMITTELE

 Den Schlüssel drehen und aus dem Zündschloss ziehen. Den Batterieverbinder vom Maschinenkabel trennen.

 Die Eingriffe an der elektrischen Anlage wie auch alle Wartungs- und Reparaturarbeiten (insbesondere nicht ausdrücklich im vorliegenden Handbuch beschriebene Arbeiten) nur in autorisierten Kundendienstcentern oder durch auf kompetentes Fachpersonal durchführen lassen, das mit den anwendbaren Sicherheitsvorschriften vertraut ist.

Die regelmäßige Wartung der Maschine unter Beachtung der Anleitungen des Herstellers trägt dazu bei eine bessere Leistung und eine längere Lebensdauer der Maschine zu gewährleisten.

### 8.1 BEHÄLTER

Die beiden Behälter wie in den entsprechenden Abschnitten beschrieben entleeren.

Den festen Schmutz entfernen, indem die Behälter so lange gefüllt und entleert werden, bis keine Schmutzablagerungen mehr vorhanden sind.

 Über 50°C heißes Wasser, Hochdruckwasserstrahlreiniger und starke Wasserspritzer können die Behälter und die Maschine beschädigen.

Die Behälterdeckel geöffnet lassen (nur bei stillstehender Maschine, damit die Behälter trocknen können und keine unangenehmen Gerüche entstehen).

### 8.2 SAUGROHR

Die Drehknäufe von der hinteren Blinkerhaltertasche abschrauben.

Das Saugrohr vom Squeegee trennen.

Die Tasche entfernen und das Saugrohr von innen vollständig herausziehen.

Jetzt kann das Saugrohr gewaschen und von Verstopfungen befreit werden.

Das Saugrohr wieder in die hintere Tasche in der speziellen Behälteraushöhlung einsetzen.

Die Tasche mit den Knäufen schließen.

Das Rohr korrekt am Squeegee-Körper anbringen.

### 8.3 SQUEEGEE

 Den Squeegee nicht mit bloßen Händen anfassen, sondern Handschuhe und alle anderen für den jeweiligen Eingriff erforderlichen Schutzausrüstungen anwenden. Den Squeegee von der Maschine abbauen und mit einem Schwamm oder einer Bürste unter fließendem Wasser reinigen.

Das Sammelfach für festen Schmutz überprüfen und reinigen und dabei auch kontrollieren, dass die zwei



Saugrohre (Ein- und Ausgang) frei sind. Die Rohre haben einen unterschiedlichen Durchmesser, um einen möglichst hohen Unterdruck auf den Boden zu übertragen (Rohr mit kleinerem Durchmesser vom Sammelbehälter zum Inspektionsfach) und um zu verhindern, dass eventuell auf dem Boden vorhandener grober Schmutz schnell das Saugrohr verstopft (Rohr mit großem Durchmesser vom Squeegee zum Inspektionsfach). Sicherstellen, dass die Abdeckung des Inspektionsfachs nach dem Reinigen wieder korrekt geschlossen wird. Eine nicht richtig geschlossene Abdeckung kann den Trocknungsvorgang beeinträchtigen.

Die Wirksamkeit und den Abnutzungsgrad der den Boden berührenden Blätter überprüfen. Die Blätter haben die Aufgabe, den Reinigungslösungs- und Wasserfilm vom Boden zu wischen und den Bereich zu isolieren, um einen maximalen Unterdruck des Saugmotors zu gewährleisten: Auf diese Weise wird ein perfektes Trocknen gewährleistet. Im Laufe der Zeit rundet sich die Kante des Blattes ab und verschleißt, was die Wirksamkeit des Trocknungsvorgangs beeinträchtigt. In diesem Fall sind die Squeegee-Blätter zu ersetzen.

Zum Ersetzen der abgenutzten Wischblätter sind die im entsprechenden Abschnitt enthaltenen Anleitungen zu befolgen. Die Blätter umdrehen, um die anderen scharfen Kanten zu nutzen oder neue Blätter einsetzen.

#### 8.4 ZUBEHÖR

Die Bürsten oder die Haltescheiben abbauen und reinigen.

⚠️ **Sorgfältig überprüfen, dass keine Fremdkörper, wie Metallteile, Schrauben, Späne, Seile oder ähnliches verklemmt sind, damit der Boden und die Maschine nicht beschädigt werden.**

Kontrollieren, dass die Bürsten eben sind (Bürsten und Schleifscheiben auf unregelmäßige Abnutzung überprüfen. Den Arbeitswinkel dieser Teile gegebenenfalls einstellen.

Es ist nur vom Hersteller empfohlenes Zubehör zu verwenden; andere Produkte können die Sicherheit beeinträchtigen.

#### 8.5 REINIGUNGSLÖSUNGSFILTER

Sicherstellen, dass der Reinigungslösungsbehälter leer ist.

Den im hinteren und unteren Maschinenbereich angebrachten Lösungsfilter kontrollieren. Gegebenenfalls unter fließendem Wasser reinigen und überprüfen, dass tatsächlich Reinigungslösung auf die Bürsten abgegeben wird.

Den Filter wieder gut festziehen, um Leckagen während der Arbeit zu verhindern.

#### 8.6 MASCHINENKÖRPER

Zur Außenreinigung des Maschinenkörpers ist ein Schwamm oder ein Tuch zu verwenden; gegebenenfalls kann eine weiche Bürste zum Entfernen von hartnäckigem Schmutz verwendet werden. Die stoßfeste Oberfläche der Maschine ist rau, damit bei der Arbeit entstandene Kratzer nicht sichtbar sind. Diese Lösung trägt jedoch nicht dazu bei, hartnäckige Flecken von der Maschinenoberfläche zu entfernen. Es können auch

Dampfreiniger verwendet werden, der Einsatz von Wasserschläuchen oder Wasserstrahlreinigern ist jedoch verboten.

#### 8.7 BATTERIEN

##### 8.7.1 PB-SÄURE

Bei der Durchführung der Wartungseingriffe sind die Anweisungen des Herstellers und alle im Handbuch enthaltenen Anweisungen zu befolgen.

Wenn die Batterieelemente nicht mit der Säurelösung bedeckt sind, kommt es zu einer Oxydation, was die Funktionstüchtigkeit der Batterie definitiv beeinträchtigt. Überlaufende Säure kann zur einer Korrosion der Maschine führen.

Vom Hersteller empfohlene Batterieladegeräte verwenden, die für den zu ladenden Batterietyp geeignet sein müssen.

Die Batterien immer in gut belüfteten Räumen laden. Explosionsgefahr!

Der Einsatz von Gel-Batterien oder wartungsfreien Batterien wird empfohlen.

##### 8.7.2 GEL

Bei der Durchführung der Wartungseingriffe sind die Anweisungen des Herstellers und alle im Handbuch enthaltenen Anweisungen zu befolgen.

Nur vom Hersteller empfohlene Batterieladegeräte verwenden.

#### 8.8 SCHMELZSICHERUNGEN UND THERMISCHE SICHERUNGSAUTOMATEN

Die Maschine ist an den wichtigsten Betriebsorganen mit Elektro-Schutzvorrichtungen ausgestattet, um kostspielige Defekte zu verhindern. In der Hauptschalttafel (an der Maschinenvorderseite) sind zwei Bandschmelzsicherungspaare (2 x 50A) angebracht, die die Stromversorgung der Batterie bei schweren Betriebsstörungen unterbrechen.

Die Elemente der Steuertafel sind durch eine Bajonett-Schmelzsicherung (16 A) abgesichert. Unter der Tafel sind dagegen drei manuell rückzustellende thermische Sicherungsautomaten (40 A, 4 A, 4 A) installiert, die (von oben nach unten) bei einer Überlastung des Bürstenmotors (40 A), des Squeegee-Hubsystems (4 A) und des Bürstengruppenhubsystems (4 A) ansprechen.

Beim automatischen Ansprechen eines dieser Schalter ist es zum Wiederherstellen der unterbrochenen Funktion erforderlich, den angesprochenen Schalter bis an den Anschlag zu drücken.

Das Ansprechen der thermischen Sicherungsautomaten muss insbesondere während der ersten Einsatzwochen der Maschine nicht unbedingt auf Betriebsstörungen der Maschine beruhen. Trotzdem ist es erforderlich den einwandfreien Betrieb der betroffenen Vorrichtung durch einen Fachmann überprüfen zu lassen, wenn der thermische Sicherungsautomat wiederholt anspricht.

#### 8.9 HÄUFIGKEIT

Für alle hier beschriebenen Eingriffe ist Bezug auf die detaillierten Anleitungen und Warnhinweise in den entsprechenden Abschnitten dieses Handbuchs zu nehmen.

### 8.9.1 TÄGLICHE EINGRIFFE

Das auf dem Squeegee-Körper angebrachte Sammelfach für festen Schmutz reinigen.

Die Bürsten und/oder Haltescheiben (bei montierten Schleifscheiben) abbauen.

Sicherstellen, dass keine Fremdkörper die Bewegung oder Wirksamkeit der Reinigungsorgane beeinträchtigen. Den Squeegee überprüfen: Die Blätter reinigen und kontrollieren, dass sie unbeschädigt und nicht zu stark abgenutzt sind.

Wenn Pb-Säure-Batterien verwendet werden, ist den Anweisungen des Herstellers der Batterie Folge zu leisten.

Die Batterien laden.

### 8.9.2 WÖCHENTLICHE EINGRIFFE

Die Höhe der Spritzschutzeinrichtungen überprüfen und diese eventuell ersetzen.

Das Profil der Squeegee-Blätter überprüfen und diese gegebenenfalls ersetzen.

Kontrollieren, dass Rohre und Saugrohrleitungen nicht verstopft sind, das Inspektionsfach auf dem Squeegee öffnen und reinigen.

Kontrollieren, dass die Bürsten eben sind (Bürsten und Schleifscheiben auf unregelmäßige Abnutzung überprüfen). Den Arbeitswinkel dieser Teile gegebenenfalls einstellen.

Die Lösungs- und Sammelbehälter gründlich reinigen.

Modelle mit Pb-Säure-Batterie: Den Elektrolytenstand in allen Elementen überprüfen und gegebenenfalls mit destilliertem Wasser auffüllen. Dabei ist Bezug auf die detaillierten Informationen des Batterieherstellers zu nehmen.

### 8.9.3 IN EINEM LÄNGEREN ABSTAND VORZUNEHMENDE EINGRIFFE

Obwohl die Maschine sorgfältig gebaut und strengen Qualitätsprüfungen unterzogen wurde, sind die elektrischen und mechanischen Bauteile bei längerem Nichtgebrauch der Maschine unvermeidlich Verschleiß und Alterung ausgesetzt.

Für einen sicheren und störungsfreien Betrieb empfehlen wir, unsere Maschine durch ein autorisiertes Kundendienstcenter (oder einen Fachmann, der mit den im vorliegenden Handbuch enthaltenen Sicherheitsvorschriften vertraut ist) einmal jährlich überholen zu lassen. Diese Kontrollen können häufiger erforderlich werden, wenn die Maschine unter besonderen/schweren Einsatzbedingungen betrieben wird, und/oder nicht korrekt gewartet wurde.

### 8.10 EMPFOHLENE ERSATZTEILE

Es wird empfohlen, immer ausreichend Verbrauchsmaterial vorrätig zu haben und die ordentlichen und außerordentlichen Wartungseingriffe zu programmieren, um immer die maximale Leistung der Maschine zu erhalten. Das V erzeichnis dieser Ersatzteile fordern Sie bitte bei Ihrem Händler an..

## 9 BETRIEBSKONTROLLE

Unter dem Stimbrett der Maschine sind die wichtigsten Elektrokomponenten und die Kontrollkarte der Maschinenfunktionen angebracht. Diese Karte verfügt über ein Selbstdiagnosesystem, das mit einer roten LED den korrekten Betrieb oder eine Betriebsstörung anzeigt. Die fest eingeschaltete LED zeigt an, dass die Karte einwandfrei funktioniert, während eine blinkende LED eine der in der nachstehenden Liste aufgeführten Fehlermeldung anzeigt:

### Blinkfrequenz

- 1.
- 2.
- 3.
- 4.
- 5.
- 6.
- 7.
- 8.
- 9.

### Fehlermeldung

Motor steht beim Anfahren nicht still.  
Motor steht beim Anfahren nicht still.  
Die Batteriespannung ist zu niedrig.  
Die Batteriespannung ist zu hoch.  
Gaspedal beim Anfahren nicht in Ruhestellung.  
Gaspedalpotentiometer unterbrochen.  
Überhitzung der Karte.  
Eprom-Programmierungsfehler.  
Fehler am Hauptversorgungskreis der Karte.

Mit diesen Meldungen werden die Ursachen einiger Betriebsstörungen angezeigt. Für die zu treffenden Abhilfen ist Bezug auf die untenstehenden spezifischen Abschnitte zu nehmen.

### 9.1 DIE MASCHINE FUNKTIONIERT NICHT

- ☹️ Der Schlüssel steckt nicht im Zündschloss oder wurde nicht gedreht.
- 😊 Den Schlüssel ins Zündschloss stecken und auf "1" drehen.
- ☹️ Der Batterieverbinder ist getrennt oder falsch an den Verbinder des Hauptkabels angeschlossen.
- 😊 Beide Verbinder korrekt anschließen.

- ☹️ Der Not-Aus/Stopp-Druckknopf wurde gedrückt.
- 😊 Den Not-Aus/Stopp-Druckknopf rückstellen.
- 😊 Die Maschine wird geladen.
- 😊 Ladevorgang beenden.
- ☹️ Die Batterien sind leer (die rote Led blinkt 3 mal auf).
- 😊 Batterien laden.
- ☹️ Kein Bediener auf dem Fahrersitz.
- 😊 Sich auf den Fahrersitz setzen.
- ☹️ Die Hauptschmelzsicherung ist durchgebrannt.
- 😊 Ersetzen.
- ☹️ Die Kontrollkarte ist überhitzt (die rote Led blinkt 7 mal auf)

😊 Nach den Einsatzumständen forschen, die zur Störung geführt haben können (zu große Steigung, usw.), 30 Minuten warten und die Maschine wieder einschalten, wobei die falschen Einsatzbedingungen zu vermeiden sind. Wenn das Problem sich wiederholt, ist ein autorisierter Kundendienst zu kontaktieren.

## 9.2 DIE MASCHINE FÄHRT NICHT VOR

- 😞 Der Fahrtrichtungshebel befindet sich in neutraler Stellung
- 😊 Eine Fahrtrichtung einstellen
- 😊 Das Fahrpedal wurde nicht getreten
- 😊 Pedal treten
- 😊 Die Steigung des Bodens ist zu hoch
- 😊 Die Maschine von Hand schieben
- 😊 Die Standbremse ist eingeschaltet
- 😊 Den Standbremsenhebel entsperren
- 😞 Ein allgemeiner Schutzschalter des Fahrmotors/der Fahrmotoren hat angesprochen
- 😊 Die Maschine anhalten und 5 Minuten ruhen lassen; Schmelzsicherungen ersetzen.
- 😊 Der Mikroschalter des Fahrpedals ist defekt. Mikroschalter ersetzen lassen.
- 😊 Die Batterien sind entladen.
- 😊 Batterien laden.
- 😊 Das Gaspedal war zum Zeitpunkt des Anlassens der Maschine gedrückt (rote Led blinkt 5 mal auf).
- 😊 Das Gaspedal loslassen, die Maschine ausschalten und dann wieder anlassen.
- 😞 Das Potentiometer des Gaspedals ist unterbrochen (rote Led blinkt 6 mal auf).
- 😊 Potentiometer ersetzen lassen.
- 😊 Der/die Fahrmotoren steht/stehen nicht beim Anlassen der Maschine still (rote Led blinkt 1 oder 2 mal auf).
- 😊 Die Maschine auf eine ebene Fläche bringen, ausschalten, und mit dem Schlüssel wieder anlassen.

## 9.3 DIE BÜRSTEN DREHEN SICH NICHT

- 😞 Der Bürstenmotorschalter wurde nicht eingeschaltet.
- 😊 Den Schalter zum Einschalten der Bürsten drücken.
- 😊 Die Maschine fährt nicht vor und die Kontrolle hat angesprochen, damit der Boden nicht beschädigt wird.
- 😊 Das Fahrpedal treten.
- 😞 Der Thermoschutzschalter des Bürstenmotors hat angesprochen, der Motor ist überhitzt.
- 😊 Nach der Ursache forschen (Seile oder ähnliche Gegenstände behindern die Bewegung, zu unebene Fläche, usw.) und den Rückstellschalter (erster Schalter von oben) drücken.
- 😊 Der Treibriemen ist gerissen.
- 😊 Treibriemen ersetzen lassen.
- 😞 Das Relais des Motors oder der Bürstenmotor ist defekt.
- 😊 Ersetzen lassen.

## 9.4 ES TRITT KEINE ODER NUR WENIG REINIGUNGSLÖSUNG AUS

- 😞 Der Lösungsbehälter ist leer.
- 😊 Den Lösungsbehälter füllen, nachdem der Sammelbehälter entleert wurde.
- 😊 Die Bürsten oder die Maschine stehen still.
- 😊 Die Bürsten einschalten und das Gaspedal treten.

- 😞 Der Flussregelhebel ist geschlossen oder fast geschlossen.
- 😊 Die austretende Lösungsmenge einstellen/erhöhen.
- 😞 Der Reinigungslösungsfilter ist verstopft.
- 😊 Filter reinigen.
- 😞 Die Reinigungslösungsleitung ist verstopft.
- 😊 Den Schmutz oder Fremdkörper aus der Leitung entfernen.
- 😞 Das Flussöffnungsmagnetventil ist durchgebrannt.
- 😊 Magnetventil ersetzen lassen.

## 9.5 KEIN SAUGBETRIEB

- 😞 Das Saugrohr ist nicht an den Squeegee angeschlossen.
- 😊 Korrekt anschließen.
- 😞 Das Saugrohr, die Squeegee-Leitung oder das Inspektionsfach sind verstopft.
- 😊 Die Verstopfung der Rohre beheben.
- 😞 Der Saugmotor ist abgestellt.
- 😊 Den Motor einschalten.
- 😞 Der Sammelbehälter ist voll.
- 😊 Behälter entleeren.
- 😞 Der Saugmotor wird nicht stromversorgt oder ist durchgebrannt.
- 😊 Die Anschlüsse prüfen oder den durchgebrannten Motor ersetzen.

## 9.6 ZU GERINGE SAUGKRAFT

- 😞 Der Sammelbehälterdeckel wurde nicht korrekt festgeschraubt.
- 😊 Korrekt festschrauben.
- 😞 Der Ablassschlauchstopfen des Sammelbehälters ist nicht korrekt geschlossen.
- 😊 Korrekt schließen.
- 😞 Das Saugrohr, die Squeegee-Leitung oder das Inspektionsfach sind verstopft.
- 😊 Die Leitungen von der Verstopfung befreien.

## 9.7 DER BÜRSTENMOTOR ODER DER SAUGMOTOR HALTEN NICHT AN

- 😞 Defekter Relaischalter.
- 😊 Die Maschine anhalten, indem die Hauptstromversorgung durch Ziehen des Hauptverbinders der Batterie unterbrochen wird. Den technischen Kundendienst kontaktieren.

## 9.8 DER SQUEEGEE REINIGT ODER TROCKNET NICHT GUT

- 😞 Die Squeegee-Blätter sind abgenutzt oder schleppen zu viel festen Schmutz mit sich.
- 😊 Die Blätter ersetzen oder reinigen.
- 😞 Der Squeegee ist nicht richtig eingestellt, der Vorschub muss exakt senkrecht zur Fahrtrichtung erfolgen.
- 😊 Den Squeegee korrekt einstellen.
- 😞 Das Saugrohr, die Squeegee-Leitung oder das Inspektionsfach sind verstopft.
- 😊 Die Leitungen von der Verstopfung befreien.

## 9.9 DAS BATTERIELADEGERÄT FUNKTIONIERT NICHT

- 😞 Der Batterieladevorgang setzt nicht ein (es wird die

- 😊 Meldung "BAT" auf dem Display angezeigt).  
Kontrollieren, dass das Batterieladegerät effektiv an die Batterie angeschlossen ist. Das Handbuch des Batterieladegeräts nachschlagen.

#### 9.10 DIE BATTERIEN WERDEN NICHT GELADEN ODER ENTLADEN SICH ZU SCHNELL

- 😞 Am Ende des Ladevorgangs ist die Batterie nicht korrekt geladen (siehe Gebrauchs- /Wartungsanleitung des Batterieherstellers)
- 😊 Die Fehlermeldung auf dem Batterieladegerät überprüfen und die auf dem Display angezeigten Daten kontrollieren (siehe Gebrauchsanleitung des Batterieladegerätherstellers)
- 😞 Die Batterien sind neu und erreichen nicht die erwartete Leistung von 100%.
- 😊 Die Akkus erreichen ihre maximale Ladekapazität erst nach 20-30 kompletten Ladezyklen.
- 😞 Die Elektrolytenlösung ist verdampft und bedeckt die Platten nicht vollständig.
- 😊 Das Gebrauchs- und Wartungshandbuch des Batterieherstellers nachschlagen.
- 😞 Es werden starke Dichteunterschiede zwischen den verschiedenen Elementen festgestellt.
- 😊 Die beschädigte Batterie ersetzen.

Immer das Gebrauchs- und Wartungshandbuch der Batterien und des Batterieladegeräts nachschlagen. Wenn das Problem nicht gelöst werden kann, ist ein autorisierter technischer Kundendienst zu kontaktieren.

**Der Hersteller kann NICHT bei der Lösung von Problemen behilflich sein, die auf nicht direkt gelieferte Batterien oder Batterieladegeräte zurückzuführen sind.**



## **1. INDICE**

### **2. INFORMACIONES GENERALES**

- 2.1 FINALIDAD DEL MANUAL
- 2.2 TERMINOLOGÍA Y LEYENDA DE LOS SÍMBOLOS
- 2.3 IDENTIFICACIÓN DEL PRODUCTO
- 2.4 USO AL QUE ESTÁ DESTINADO LA MÁQUINA
- 2.5 MODIFICACIONES TÉCNICAS

### **3. INFORMACIONES SOBRE LA SEGURIDAD**

- 3.1 RECOMENDACIONES FUNDAMENTALES
- 3.2 RUIDO Y VIBRACIONES

### **4. INFORMACIONES SOBRE EL DESPLAZAMIENTO**

- 4.1 ELEVACIÓN Y TRANSPORTE DE LA MÁQUINA EMBALADA
- 4.2 CONTROL AL RECIBIR LA MERCANCÍA
- 4.3 DESEMBALAJE
- 4.4 ELEVACIÓN Y TRANSPORTE: MÁQUINA, BATERÍA Y CARGADOR DE BATERÍAS

### **5. INFORMACIONES TÉCNICAS**

- 5.1 DESCRIPCIÓN GENERAL
  - 5.1.1 MÁQUINA
  - 5.1.2 BATERÍA
  - 5.1.3 CARGADOR DE BATERÍAS
- 5.2 ESTRUCTURA Y FUNCIONES
  - 5.2.1 MÁQUINA
  - 5.2.2 BATERÍA
  - 5.2.3 CARGADOR DE BATERÍAS
- 5.3 ACCESORIOS

### **6. INFORMACIONES SOBRE LA INSTALACIÓN**

- 6.1 PREPARACIÓN DE LA BATERÍA
- 6.2 INSTALACIÓN Y CONEXIÓN DE LA BATERÍA
- 6.3 PREPARACIÓN DEL CARGADOR DE BATERÍAS
- 6.4 INSTALACIÓN Y CONEXIÓN DEL CARGADOR DE BATERÍAS
- 6.5 PREPARACIÓN DE LA MÁQUINA

### **7. INFORMACIONES SOBRE LA UTILIZACIÓN**

- 7.1 RECARGA DE LAS BATERÍAS
- 7.2 MONTAJE, DESMONTAJE, REGULACIÓN DEL SQUEEGEE Y DEL PROTECTOR CONTRA SALPICADURAS
  - 7.2.1 MONTAJE DEL SQUEEGEE
  - 7.2.2 DESMONTAJE DEL SQUEEGEE
  - 7.2.3 MONTAJE DE LAS BANDAS DEL SQUEEGEE
  - 7.2.4 DESMONTAJE DE LAS BANDAS DEL

### **SQUEEGEE**

- 7.2.5 REGULACIÓN DEL SQUEEGEE
- 7.2.6 LIMPIEZA DEL VANO DE RECOGIDA DE SUCIEDAD SÓLIDA
- 7.2.7 MONTAJE, DESMONTAJE Y REGULACIÓN DEL PROTECTOR CONTRA SALPICADURAS.
- 7.3 MONTAJE, DESMONTAJE Y REGULACIÓN DE LOS ACCESORIOS (CEPILLOS, ARRASTRADORES Y DISCOS ABRASIVOS)
- 7.4 LLENADO Y DESCARGA DEL DEPÓSITO DE LA SOLUCIÓN LIMPIADORA
- 7.5 VACIADO DEL DEPÓSITO DE RECUPERACIÓN
- 7.6 REGULACIÓN DEL ASIENTO
- 7.7 CONDUCCIÓN DE LA MÁQUINA
- 7.8 MÉTODO DE TRABAJO
  - 7.8.1 PREPARACIÓN Y ADVERTENCIAS
  - 7.8.2 MANDOS DE FUNCIONAMIENTO
  - 7.8.3 LAVADO DIRECTO O PARA SUPERFICIES LIGERAMENTE SUCIAS
  - 7.8.4 LAVADO INDIRECTO O PARA SUPERFICIES MUY SUCIAS
  - 7.8.5 OPERACIONES SUCESIVAS AL LAVADO

### **8. INFORMACIONES SOBRE EL MANTENIMIENTO**

- 8.1 DEPÓSITOS
- 8.2 TUBO DE ASPIRACIÓN
- 8.3 SQUEEGEE
- 8.4 ACCESORIOS
- 8.5 FILTRO DE LA SOLUCIÓN LIMPIADORA
- 8.6 CUERPO DE LA MÁQUINA
- 8.7 BATERÍAS
  - 8.7.1 PB-ÁCIDO
  - 8.7.2 GEL
- 8.8 FUSIBLES Y DISYUNTORES TÉRMICOS
- 8.9 PERIODICIDAD
  - 8.9.1 OPERACIONES DIARIAS
  - 8.9.2 OPERACIONES SEMANALES
  - 8.9.3 OPERACIONES A LARGOS INTERVALOS
- 8.10 RECAMBIOS ACONSEJADOS

### **9. CONTROL DE FUNCIONAMIENTO**

- 9.1 LA MÁQUINA NO FUNCIONA
- 9.2 LA MÁQUINA NO AVANZA
- 9.3 LOS CEPILLOS NO GIRAN
- 9.4 LA SOLUCIÓN LIMPIADORA NO BAJA O BAJA EN POCA CANTIDAD
- 9.5 FALTA ASPIRACIÓN
- 9.6 POCA ASPIRACIÓN
- 9.7 EL MOTOR DE LOS CEPILLOS O EL MOTOR DE ASPIRACIÓN NO SE DETIENEN
- 9.8 EL SQUEEGEE NO LIMPIA O NO SECA BIEN
- 9.9 EL CARGADOR DE BATERÍAS NO FUNCIONA
- 9.10 LAS BATERÍAS NO SE CARGAN O NO MANTIENEN LA CARGA

## 2. INFORMACIONES GENERALES

### 2.1 FINALIDAD DEL MANUAL

Para facilitar la consulta y lectura de los temas de interés, consulte el índice que se halla al inicio de la sección escrita en su idioma.

El presente manual ha sido redactado por el fabricante y forma parte integrante del producto, y como tal debe conservarse con cuidado durante toda la vida de la máquina hasta su demolición.

El cliente debe asegurarse de que los operarios hayan leído y comprendido el contenido del presente manual, a fin de que puedan atenerse escrupulosamente a las instrucciones descritas en el mismo.

Para obtener los mejores resultados en términos de seguridad, prestaciones, eficacia y duración del producto que han adquirido es fundamental respetar siempre las indicaciones proporcionadas en este manual. El incumplimiento de estas reglas puede provocar daños a las personas, a la máquina, a la superficie lavada y al ambiente, que en ningún caso podrán imputarse al fabricante.

El presente manual se refiere detalladamente a la máquina y proporciona indicaciones y descripciones exclusivamente a las baterías y cargadores de baterías (opcionales) que disponemos.

Las baterías y el cargador de baterías son componentes fundamentales para completar la máquina y condiciones el funcionamiento de la misma en términos de autonomía y prestaciones. Sólo la correcta combinación entre los dos accesorios (baterías y cargador de baterías) permite obtener las máximas prestaciones y evita grandes pérdidas de dinero. Para más informaciones al respecto es esencial remitirse a los manuales específicos de las baterías y de los cargadores de baterías.

Los cargadores de baterías y las baterías que sugerimos (opcionales) aseguran la mejor combinación con la máquina y, además de una extraordinaria versatilidad (cargadores de baterías), ofrecen estándares cualitativos y prestaciones en la cumbre de la categoría.

### 2.2 TERMINOLOGÍA Y LEYENDA DE LOS SÍMBOLOS

Para una mayor claridad y para evidenciar de modo adecuado los diferentes aspectos de las instrucciones descritas, se han utilizado los términos y símbolos que se definen y presentan a continuación:

- **Máquina.** Esta definición sustituye el nombre comercial al que se refiere este manual.

- **Operario.** Por operario se entienden las personas que normalmente utilizan la máquina y que conocen su funcionamiento, pero que no tienen conocimientos técnicos específicos para poder realizar las intervenciones que pudieran ser necesarias.

- **Técnico.** Por técnico se entienden las personas con la experiencia, preparación técnica y conocimientos legislativos y normativos necesarios para permitir realizar todo tipo de intervención en la máquina, con la capacidad de reconocer y evitar posibles peligros durante la instalación, el uso, el desplazamiento y el mantenimiento de la máquina.

- **SÍMBOLO INDICACIÓN** (  ) Son informaciones de especial importancia para evitar averías a la máquina.

- **SÍMBOLO ATENCIÓN** (  ) Son informaciones sumamente importantes para evitar serios daños a la

máquina y al ambiente en el que se trabaja.

- **SÍMBOLO PELIGRO** (  ) Son informaciones vitales para evitar graves (o extremas) consecuencias a la salud de las personas y a la integridad del producto y del ambiente en el que se trabaja.

### 2.3 IDENTIFICACIÓN DEL PRODUCTO

La placa de datos situada debajo del panel de mandos, encima del conector de la batería, contiene las siguientes informaciones:

- identificación del fabricante
- marca CE
- código del modelo
- modelo
- tensión de alimentación
- potencia nominal total
- protección contra las salpicaduras
- número de serie
- año de fabricación
- pendiente máxima admitida
- peso en seco
- peso con la máxima carga

### 2.4 USO AL QUE ESTÁ DESTINADO LA MÁQUINA

La máquina descrita en el presente manual es una fregadora-secadora de suelos: debe utilizarse para la limpieza y aspiración de líquidos de suelos planos, rígidos, horizontales, lisos o poco rugosos, uniformes y sin obstáculos, en locales tanto civiles como industriales. Está prohibido cualquier otro uso que no sea los arriba indicados. Le rogamos lea detenidamente las informaciones sobre la seguridad proporcionadas en este manual.

La fregadora-secadora distribuye sobre la superficie que se ha de limpiar una cantidad de solución (regulable en función de las necesidades) de agua y detergente mientras los cepillos eliminan la suciedad del suelo. El equipo de aspiración de la máquina, a través de un squeegee (rasqueta de secado), seca perfectamente con una sola pasada los líquidos y la suciedad eliminada por los cepillos frontales.

Asociando un adecuado detergente para la limpieza con los diferentes tipos de cepillos (o discos abrasivos) disponibles, la máquina puede adaptarse a todas las combinaciones de tipos de suelos y suciedad.

### 2.5 MODIFICACIONES TÉCNICAS

Esta máquina ha sido pensada y fabricada de acuerdo con los requisitos fundamentales para la seguridad y la salud del usuario establecidos en las directivas europeas, como queda patente por la marca CE aplicada en la etiqueta de identificación. Las directivas europeas aplicadas a la máquina se citan en el **Certificado de conformidad** adjunto al presente manual. Este certificado quedará anulado si la máquina sufre cualquier tipo de modificación que no se haya acordado previamente con el fabricante.

El fabricante se reserva el derecho de aportar sin previo aviso las modificaciones técnicas al producto que considere necesarias para actualizarlo o mejorarlo técnicamente. Por este motivo algunos detalles de la máquina que ha comprado podrían diferir con las informaciones indicadas en los catálogos comerciales

o con las figuras del presente manual, sin que por esto se altere la seguridad del mismo y las informaciones proporcionadas al respecto.

### 3. INFORMACIONES SOBRE LA SEGURIDAD

#### 3.1 RECOMENDACIONES FUNDAMENTALES

 Lea detenidamente el "manual de instrucciones para el uso" antes de realizar las operaciones de puesta en marcha, utilización, mantenimiento, mantenimiento ordinario, o cualquier otro tipo de intervención en la máquina.

 Respete escrupulosamente todas las prescripciones contenidas en el presente manual así como las prescripciones de los manuales de las baterías y de los cargadores de baterías (prestando especial atención a los párrafos precedidos por el símbolo de atención o peligro).

El fabricante declina toda responsabilidad por los daños que pudieran producirse a personas o cosas debidos al incumplimiento de las citadas prescripciones.

 Antes de utilizar la máquina, asegúrese de que todos los componentes estén bien colocados.

 La máquina debe ser utilizada exclusivamente por personal que haya sido formado para su uso, que haya demostrado su capacidad y que haya sido expresamente encargado de usarla. Para evitar el uso no autorizado, cuando no utilice la máquina guárdela en un lugar no accesible a personas ajenas, accione el freno de estacionamiento y quite la llave del tablero de mandos.

 Está prohibido el uso de la máquina a menores de edad.

 No destine esta máquina a otros usos que no sean los expresamente previstos. Valúe el tipo de edificio en el cual debe trabajarse y respete escrupulosamente las normas y las condiciones de seguridad vigentes en el mismo.

 No utilice la máquina en lugares que no dispongan de la iluminación adecuada, en ambientes explosivos, en presencia de suciedad nociva para la salud (polvos, gases, etc.), en calles o pasajes públicos y en ambientes exteriores en general.

 El campo de temperatura previsto para el uso de la máquina es de +4°C a +35°C; coloque la máquina en reposo en un lugar seco y no corrosivo, donde la temperatura esté comprendida entre +10°C y +50°C. El campo de humedad previsto para la máquina, en cualquier condición en que la misma se encuentre, es del 30% al 95%.

 No use o aspire nunca líquidos, gases, polvos secos, ácidos y disolventes (por ejemplo diluyentes para pinturas, acetona, etc.), aunque estén diluidos, no utilice productos inflamables o explosivos (por ejemplo gasolina, aceite combustible, etc.); no aspire nunca objetos en llamas o incandescentes.

 No utilice la máquina en pendientes o rampas superiores al 10%; en caso de pequeñas pendientes no utilice la máquina de modo transversal, maniobre siempre con precaución y sin hacer inversiones. Para transportar la máquina en rampas o en pendientes más elevadas, presta la máxima atención para evitar vuelcos y/o aceleraciones incontroladas. Utilice exclusivamente la velocidad más lenta. Desplace la máquina por rampas y/o escalones sólo con el cabezal

de los cepillos y el squeegee levantados.

 Nunca aparque la máquina en pendiente.

 No deje nunca la máquina sin vigilancia con los motores en movimiento. Antes de dejar la máquina apague los motores, asegúrela contra movimientos accidentales y desconéctela de la alimentación eléctrica.

 Cuando utilice la máquina preste atención a la presencia de terceras personas, especialmente a los niños que pudieran estar presentes en el local donde se trabaja.

 No utilice la máquina para transportar personas u objetos o para arrastrar objetos. No arrastre la máquina.

 No utilice la máquina como superficie de apoyo, para ningún peso y por ningún motivo.

No obstruya las aperturas de ventilación y de eliminación del calor.

 No elimine, modifique o deshabilite los dispositivos de seguridad.

 Utilice siempre las protecciones personales para la seguridad del operario: delantal o mono de trabajo de seguridad, zapatos antideslizantes e impermeables, guantes de goma, gafas y cascos de protección, mascarillas para proteger las vías respiratorias. Antes de empezar a trabajar quítese los collares, relojes, corbatas y todo aquello que potencialmente pudiera provocar graves accidentes.

 No introduzca las manos entre las partes en movimiento.

 No utilice detergentes diferentes a los previstos y atégase a las prescripciones indicadas en las diferentes fichas de seguridad. Aconsejamos conservar los detergentes en un lugar inaccesible a los niños. En caso de contacto accidental con los ojos, lave inmediata y abundantemente con agua, y en caso de ingestión llame inmediatamente a un médico.

Asegúrese de que las tomas de corriente para la alimentación del cargador de baterías estén conectadas a una adecuada red de tierra, y que estén protegidas por interruptores magnetotérmicos y diferenciales.

 Cuando en la fregadora se ponen las baterías gel es esencial controlar si el indicador de descarga, puesto sobre el panel de control, es correctamente arreglado. Consultar al revendedor.

 Es indispensable respetar las instrucciones del fabricante de las baterías y las disposiciones del Legislador. Mantenga las baterías siempre limpias y secas, a fin de evitar corrientes de dispersión superficial. Proteja las baterías contra las impurezas, como por ejemplo el polvo metálico.

 No apoye herramientas sobre las baterías: peligro de cortocircuito y de explosión.

 Cuando use ácido para baterías, siga escrupulosamente las correspondientes instrucciones de seguridad.

En presencia de campos magnéticos especialmente altos, valúe el efecto que dichos campos podrían tener en la electrónica de control.

Nunca limpie la máquina con chorros de agua.

 Los fluidos recuperados contienen detergentes, desinfectantes, agua, material orgánico e inorgánico recuperado durante las fases de trabajo: estos fluidos deben eliminarse siguiendo la ley vigente en materia.

 En caso de avería y/o mal funcionamiento de la máquina, apáguela inmediatamente (desenchufándola

de la red de alimentación eléctrica o de las baterías) y no manipúlela.

Diríjase a un centro de asistencia técnica del fabricante.

 Todas las operaciones de mantenimiento o sustitución de los accesorios deben realizarse en ambientes adecuadamente iluminados, y sólo después de haber desenchufado la máquina de la alimentación eléctrica, desconectando el conector de la batería.

 Todas las intervenciones en el sistema eléctrico y todas las operaciones de mantenimiento y de reparación (especialmente las que no se describen explícitamente en este manual) deben ser realizadas exclusivamente por los centros de asistencia autorizados o por personal técnico especializado y experto en el sector y en las normas de seguridad.

 Se permite usar sólo accesorios y recambios originales, proporcionados exclusivamente por el fabricante, puesto que sólo estos recambios garantizan que la máquina funcione de modo seguro y sin inconvenientes. No use piezas desmontadas de otras máquinas u otros juegos de piezas como recambios. Cuando decida no utilizar más la máquina, aconsejamos que separe las baterías y las elimine según se establece en la norma europea 91/157/EEC, o bien dépositelas en un centro de recogida autorizado.

Para la eliminar la máquina respete la legislación vigente en el lugar donde se utilice:

- En primer lugar hay que desconectar la máquina de la red, vaciar los líquidos y limpiarla.

- Seguidamente la máquina se divide por grupos de materiales homogéneos (plásticos de acuerdo con lo indicado por el símbolo de reciclado, metales, goma, embalajes). En caso de componentes que contengan diferentes materiales, diríjase a los organismos competentes en materia; cada grupo homogéneo debe eliminarse de acuerdo a la ley en materia de reciclaje. Se aconseja hacer inocuas las partes de la máquina susceptibles de peligro, especialmente para los niños.

 Compruebe la máquina cada vez que deba utilizarla. En especial, compruebe que el cable de recarga de la batería y el conector estén en buenas condiciones y que sean seguros para el operario. Si no están en perfectas condiciones, no utilice la máquina por ningún motivo antes de que un técnico especializado y autorizado realice la reparación.

 Apague inmediatamente el motor de aspiración si observa pérdidas de espuma o de líquido.

 No utilice la máquina sobre superficies textiles como alfombras, moquetas, etc.

El uso de ceras, detergentes espumosos o dispersiones a lo largo de los tubos, puede ocasionar a la máquina serios problemas y obstruir los tubos.

## 3.2 RUIDO Y VIBRACIONES

Vea la tabla en la página 100.

## 4. INFORMACIONES SOBRE EL DESPLAZAMIENTO

### 4.1 ELEVACIÓN Y TRANSPORTE DE LA MÁQUINA EMBALADA

 Durante todas las operaciones de elevación o transporte, asegúrese de que la máquina embalada esté bien sujeta, a fin de evitar que se vuelque o

caiga accidentalmente.

Las operaciones de carga y descarga con los medios a tal fin destinados, deben realizarse con la adecuada iluminación.

La máquina embalada debe moverse con medios adecuados, prestando atención a no dañar ni golpear el embalaje en ninguna parte y a no volcarlo, y apoyándolo en el suelo con mucho cuidado.

 Todas estas indicaciones también valen para las baterías y el cargador de baterías.

### 4.2 CONTROL AL RECIBIR LA MERCANCÍA

 Cuando reciba la mercancía (máquina, batería o cargador de baterías) del transportista, compruebe atentamente la integridad del embalaje y de su contenido. Si éste último hubiera sufrido daños, comuníquelo al transportista, y resérvese, por escrito (seleccione en el documento la voz "reserva"), de presentar la solicitud de resarcimiento antes de aceptar la mercancía.

### 4.3 DESEMBALAJE

 Vista prendas de seguridad y utilice los instrumentos adecuados para limitar los riesgos de accidentes.

Para la máquina, proceda del siguiente modo y por este orden

Si la máquina está embalada en caja de cartón:

- Corte y quite los flejes de plástico con tijeras o cizalla.

- Quite, sacándola por arriba, la caja de cartón.

- Saque las bolsas que están dentro de la caja y compruebe su contenido (manual de uso y mantenimiento, conector para cargador de baterías)

- Quite las abrazaderas metálicas o flejes plásticos que fijan la máquina al pallet.

- Saque del embalaje los cepillos y el squeegee.

- Saque la máquina (empujándola hacia atrás) del pallet utilizando una plataforma inclinada bien sujeta al pavimento y al pallet.

Si la máquina está embalada en jaula de madera:

- Separe del pallet todas las paredes de madera, empezando por la pared superior.

- Quite el film protector de la máquina.

- Quite las abrazaderas metálicas o flejes plásticos que fijan la máquina al pallet.

- Saque del embalaje los cepillos y el squeegee.

- Saque la máquina (empujándola hacia atrás) del pallet utilizando una plataforma inclinada bien sujeta al pavimento y al pallet.

Proceda con las mismas precauciones e indicaciones para quitar de su embalaje el cargador de baterías opcional (extrayéndolo desde arriba del embalaje por medio de las específicas manillas) y la batería opcional. Aleje la máquina del resto de los embalajes, ahora ya puede montar los accesorios y las baterías, para ello lea el correspondiente párrafo de este manual.

Se sugiere conservar todos los elementos del embalaje, porque podrían ser útiles para proteger la máquina y los accesorios en caso de transporte a otro lugar o a los centros de asistencia autorizados. Si no desea guardar el embalaje, el mismo deberá eliminarse según lo establecido en las leyes vigentes en materia.



#### 4.4 ELEVACIÓN Y TRANSPORTE: MÁQUINA, BATERÍA Y CARGADOR DE BATERÍAS

⚠️ Nunca levante la máquina con una carretilla elevadora, el bastidor no tiene los elementos necesarios para efectuar una elevación directa.

Antes de preparar el embalaje y de efectuar el transporte, realice las siguientes operaciones:

- Vacíe el depósito de recuperación y el depósito de la solución.

- Desmonte el squeegee y los cepillos o los arrastradores.

- Desconecte y quite las baterías.

Coloque la máquina en el p allet original (o en uno equivalente que soporte el peso y que sea adecuado a las dimensiones de la máquina) para ello utilice una plataforma inclinada.

Fije fuertemente la máquina y el squeegee al p allet con abrazaderas metálicas u otros elementos que sean adecuados al peso de los elementos.

Levante el pallet con la máquina para cargarlo sobre el medio de transporte.

Fije fuertemente la máquina y el p allet con cables conectados al medio de transporte.

Si se tienen a disposición medios de transporte privados, con rampas inclinadas, se puede empujar directamente la máquina sin el pallet, asegurándose de que todos los componentes y la máquina estén adecuadamente protegidos para que no sufran golpes violentos, humedad, vibraciones o movimientos accidentales durante el transporte.

Las cajas de las baterías están provistas de orificios para enganchar las herramientas necesarias para el transporte.

✋ Para la elevación o introducción (en el vano de la máquina) de la batería, utilice exclusivamente personal y medios adecuados (cables, armellas, etc.) para la operación y para soportar el peso de las cargas en cuestión. Para el transporte tenga las mismas precauciones y siga las mismas indicaciones sugeridas para la máquina, asimismo siga las indicaciones del manual del fabricante de la batería.

El cargador de baterías puede transportarse sobre los soportes de los que está provisto, tanto vertical como horizontalmente, tome las mismas precauciones y siga las mismas indicaciones previstas para la máquina, asimismo siga las indicaciones del manual del cargador de baterías.

### 5. INFORMACIONES TÉCNICAS

#### 5.1 DESCRIPCIÓN GENERAL

##### 5.1.1 MÁQUINA

Podemos resumir las principales características de la máquina del siguiente modo:

- La forma del squeegee, los flujos del aire, las cuchillas de goma bien estudiadas, hacen que el secado sea óptimo, incluso sobre pavimentos de azulejos. La especial y equilibrada conformación del bastidor de la máquina y del soporte del squeegee, permiten que tampoco en las curvas queden rastros de agua, incluso utilizando un squeegee de reducidas dimensiones.

- Óptima distribución de los pesos y de las geometrías, el baricentro es muy bajo, gracias también al plato cepillos, muy pesado, y a las baterías situadas al mismo nivel que las ruedas.

- Gran peso sobre los cepillos que, de este modo, limpian eficazmente el suelo. La presión está asegurada y demostrada por el propio peso del plato, sin muelles o dispositivos aleatorios que se prestan a equívocos y a imprecisiones. Es todo peso suspendido, peso real, un plato con una robusta a chapa de 15 mm. de acero.

- Gran volumen de agua de los depósitos, lo que se traduce en reducción de los tiempos muertos, puesto que deben realizarse menos viajes para cargar el agua y descargar la suciedad. No hay ninguna membrana flexible delicada técnicamente y difícil de limpiar.

- El depósito de recuperación deja algunas decenas de litros de volumen para la decantación de la eventual espuma (perjudicial para el motor de aspiración); el cono situado debajo de la tapa superior del depósito, que separa la zona de espuma de la zona de aspiración del aire, es un ulterior sistema de decantación. La zona interna del cono está "sellada" en la parte inferior del agua que sube, y el aire, ya limpio de la espuma que queda fuera, es aspirado por los poros situados en la parte superior. Posee un sistema de tracción adecuado al peso de la máquina para una mayor agilidad y maniobrabilidad de conducción.

- Construcción robusta. El bastidor y el squeegee están realizados con chapa de gran espesor, de 6 mm., 8 mm., 10 mm., hasta 20mm., y están cortados al láser y soldados; el plato cepillo está realizado con robusta chapa de 15 mm, con un tratamiento superficial que protege la chapa y la pintura durante miles de horas en neblina salina. Los tornillos son 100% de acero inoxidable; los depósitos (carrocería) son de polietileno antigolpes de 7-8 mm. de espesor. Todo es simple y sumamente robusto, sin inútiles complicaciones.

- El vano batería puede alojar baterías de gran capacidad, permitiendo así una gran autonomía de trabajo.

- La ubicación del motor de aspiración en una zona interna a la máquina, garantiza un trabajo muy silencioso.

- Fácil limpieza del depósito de recuperación, puesto que no presenta las anfractuosidades características de los depósitos de recuperación situados en posiciones inferiores.

##### 5.1.2 BATERÍA

Para facilitar las operaciones de desplazamiento (dados los considerables pesos) y a fin de prevenir situaciones peligrosas para la integridad de las baterías y del operario, para esta máquina ofrecemos exclusivamente grupos de baterías de caja. Est a configuración del grupo de alimentación, además de ser muy robusta, es necesaria para poder ofrecer prestaciones (capacidad en Ah) de alto nivel.

Independientemente del tipo de construcción, las prestaciones de una batería se indican con la capacidad referida a un periodo de descarga. Otro valor importante es el número de descargas posibles. La capacidad está expresada en amperios por hora (Ah), mientras que el periodo de descarga generalmente se indica en 20 horas (C20 o bien 20h, o bien no se indica expresamente) o 5 horas (C5 o bien 5h). Los ciclos de descarga/carga son la indicación del número de veces que la batería soporta la carga en las mejores

condiciones, es decir, indican la vida útil de la batería respetando todas las prescripciones previstas.

Por lo tanto la capacidad de una batería varía en función de la velocidad con la que utilice la energía (la corriente), por este motivo los valores de la capacidad expresados en C5 o C20 varían tan sensiblemente. Es fundamental considerar estos factores a fin de efectuar una correcta comparación entre los productos disponibles en el mercado y los ofrecidos por nosotros.

Esta máquina admite dos tipos de baterías diferentes por su construcción y características.

- Batería de módulos blindados tubulares (en caja) al Pb-Ácido: ¡requieren el control periódico del nivel del electrolito en cada elemento!

**⚠ Si un elemento no está cubierto por la solución ácida, se oxida en 24 horas y las prestaciones de ese elemento se dañan sin posibilidad de recuperación.**

⚠ Remítase al manual de las baterías para evitar riesgos físicos y económicos.

- Batería de módulos (en caja) al gel: este tipo de baterías no requieren mantenimiento ni ambientes especiales para la recarga (puesto que no emiten gases nocivos) y, por lo tanto, se aconsejan vivamente.

**⚠ No está absolutamente descontado que baterías y cargadores de baterías con las mismas características técnicas que los ofrecidos por nosotros den resultados análogos, sólo una perfecta compatibilidad entre estos elementos (baterías al Pb-Ácido, baterías al gel y cargador de baterías) protegen las prestaciones, la vida útil, la seguridad y el valor económico invertido.**

### 5.1.3 CARGADOR DE BATERÍAS

Este tipo de cargador de baterías de alta frecuencia permite una excelente recarga de las baterías, prolongando la autonomía y la vida de las mismas, y gracias a la posibilidad de configurarlo mediante smart card (tarjetas magnéticas) opcionales, representa una solución muy versátil al reducir el número de cargadores necesarios. En efecto, el mismo cargador de baterías puede utilizarse tanto para las baterías al Pb-Ácido como para las baterías al gel.

El display digital proporciona una serie de informaciones para tener siempre bajo control el proceso de recarga, la batería y el mismo cargador de baterías (para una información detallada lea el correspondiente manual).

**⚠ No está absolutamente descontado que baterías y cargadores de baterías con las mismas características técnicas que los ofrecidos por nosotros den resultados análogos, sólo una perfecta compatibilidad entre estos elementos (baterías al Pb-Ácido, baterías al gel y cargador de baterías) protegen las prestaciones, la vida útil, la seguridad y el valor económico invertido.**

## 5.2 ESTRUCTURA Y FUNCIONES

### 5.2.1 MÁQUINA

#### FOTOGRAFÍA A

- 1 Depósito para la recuperación del agua sucia
- 2 Palanca de regulación del asiento
- 3 Depósito de la solución

- 4 Rueda trasera izquierda
- 5 Disco paragolpes frontal izquierdo (grupo cepillos)
- 6 Protector contra salpicaduras izquierdo
- 7 Pedal del freno de servicio
- 8 Rueda directriz delantera
- 9 Columna de dirección
- 10 Salpicadero con los componentes eléctricos
- 11 Volante
- 12 Pomo del volante

#### FOTOGRAFÍA B

- 13 Tapa de inspección del depósito del agua sucia
- 14 Asiento del conductor
- 15 Pedal del acelerador
- 16 Protector contra salpicaduras derecho
- 17 Disco paragolpes frontal derecho (grupo cepillos)
- 18 Rueda trasera derecha

#### FOTOGRAFÍA C

- 19 Tubo de aspiración al depósito de agua sucia
- 20 Tubo de aspiración al squeegee
- 21 Disco paragolpes trasero, izquierdo y derecho (squeegee)
- 22 Manilla de registro de regulación
- 23 Manilla de fijación de la banda
- 24 Banda del squeegee
- 25 Vano de recogida de la suciedad sólida
- 26 Rueda de registro de regulación de la presión derecha /izquierda
- 27 Tornillo de desenganche / enganche rápido del squeegee
- 28 Registro de regulación de la presión del squeegee derecho /izquierdo
- 29 Elemento de sujeción de seguridad del cierre derecho del squeegee
- 30 Grifo de vaciado del depósito de la solución

#### FOTOGRAFÍA D

- 31 Selector de elevación / bajada del squeegee
- 32 Pulsador de emergencia / interrupción temporal de las operaciones.
- 33 Interruptor del motor de aspiración
- 34 Potenciómetro de regulación de la velocidad de avance
- 35 Indicador de la carga de las baterías
- 36 Fusible de protección del panel de control
- 37 Interruptor de llave
- 38 Selector de marcha adelante / atrás
- 39 Interruptor del motor de los cepillos
- 40 Selector de elevación / bajada del grupo cepillos.

#### FOTOGRAFÍA E

- 41 Disyuntor térmico (40A) del motor cepillos
- 42 Disyuntor térmico (4A) del actuador squeegee
- 43 Disyuntor térmico (4 A) del actuador grupo cepillos
- 44 Palanca de bloqueo del pedal del freno (freno de estacionamiento)
- 45 Toma de la batería para cargar con el cargador de baterías
- 46 Palanca de dosificación de la solución limpiadora (arriba - abierta / abajo - cerrada)
- 47 Toma de desenganche potencia de emergencia.

## FOTOGRAFÍA F

- 48 Luz destellante
- 49 Vano trasero, acceso al flotador y conexión del tubo de recogida
- 50 Gancho de soporte del tubo de vaciado del agua sucia
- 51 Tapón del tubo de vaciado del depósito del agua sucia
- 52 Tubo de vaciado del agua sucia
- 53 Tapón de llenado del depósito de la solución
- 54 Tubo de aspiración del vano de recogida del squeegee

## FOTOGRAFÍA G

- 55 Filtro de la solución limpiadora.

## FOTOGRAFÍA H

- 56 Relé de potencia general
- 57 Par de fusibles de cinta (2x50A)
- 58 Relé del motor de los cepillos
- 59 Tarjeta de control de las funciones
- 60 Led indicador de anomalías
- 61 Regulador de la reducción de velocidad en viraje
- 62 Relé del motor de aspiración

## FOTOGRAFÍA I

- 63 Deflector espuma
- 64 Vano de acceso para la limpieza del depósito del agua sucia
- 65 Alojamiento del tubo de aspiración
- 66 Apéndice posterior porta-luz destellante
- 67 Flotador demasiado lleno

## FOTOGRAFÍA L

- 68 Motor de aspiración
- 69 Batería (opcional)
- 70 Cepillo derecho
- 71 Cadena de soporte del depósito de agua sucia

### 5.2.2 BATERÍA

Si se incluyen en el suministro, las baterías al Pb-Ácido (si no son de carga en seco) o al gel, ya están listas para ser instaladas:

- Color rojo polo positivo
- Color negro polo negativo.

### 5.2.3 CARGADOR DE BATERÍAS

Si se incluye en el suministro, debe leerle el específico manual de instrucciones.

### 5.3 ACCESORIOS

El proveedor de la máquina podrá mostrarle la lista completa y actualizada de todos los accesorios disponibles, como cepillos, arrastradores, discos, etc.

## 6. INFORMACIONES SOBRE LA INSTALACIÓN

### 6.1 PREPARACIÓN DE LA BATERÍA

⚠ Las características técnicas de las baterías utilizadas deben corresponder con las indicadas en el párrafo de las informaciones técnicas. El uso de baterías diferentes puede provocar serios daños a la máquina o requerir recargas más frecuentes.

⚠ Durante la instalación o cualquier tipo de operación de mantenimiento de las baterías, el operario debe

disponer de los accesorios de seguridad adecuados para evitar accidentes. Trabaje lejos de llamas libres, no cortocircuite los polos de las baterías, no provoque chispas y no fume.

Las baterías normalmente se proporcionan cargadas con solución ácida (para las baterías al Pb-Ácido) y listas para usar, siga las instrucciones del manual que se entrega con la batería y atégase escrupulosamente a las indicaciones sobre la seguridad y sobre los modos de uso descritos en dicho manual.

### 6.2 INSTALACIÓN Y CONEXIÓN DE LA BATERÍA

⚠ Estas operaciones deben ser realizadas por personal especializado.

Asegúrese de que los dos depósitos estén vacíos, en caso contrario vacíelos siguiendo el procedimiento descrito.

Levante el depósito de recuperación unos 90°, asegurándose de que esté estable en esa posición; de este modo se puede acceder desde arriba al vano de la batería.

Desconecte el conector Anderson perteneciente al cableado baterías del conector Anderson perteneciente al cableado máquina. Para ello aferre los conectores, no tire nunca de los cables.

⚠ **Fije el cableado batería a la batería conectando los bornes exactamente y sólo en los polos marcados con el mismo símbolo (cableado rojo "+", cableado negro "-") ¡Un eventual cortocircuito de la batería puede ocasionar explosiones!**

Oriente los cables hacia la abertura de salida del cableado (en un lado de la caja, sólo baterías al Pb-Ácido), apriete los bornes a los polos y cúbralos con vaselina.

Introduzca la batería orientando la abertura en la caja (sólo para batería al Pb-Ácido) para el pasaje del cableado eléctrico hacia el conector del cableado situado en la máquina.

Una vez haya comprobado que todos los mandos en el panel estén en posición "0" o en reposo, conecte el conector de la batería al de la máquina.

⚠ Cierre el vano batería (bajando el depósito de recuperación) y preste atención a no aprisionar ningún cable.

### 6.3 PREPARACIÓN DEL CARGADOR DE BATERÍAS

Para poder utilizar el cargador de baterías, es preciso montar el conector que se entrega en dotación a la máquina en el cableado de conexión a las baterías del mismo.

Para ensamblar el conector proceda del siguiente modo:  
- Quite unos 13 mm de vaina de protección de cada uno de los dos cables (rojo y negro) del cargador de baterías.

- Introduzca cada cable en las clavijas/terminales metálicos del conector y apriete fuertemente utilizando pinzas adecuadas a tal fin.

- ⚠ Ahora introduzca los terminales (conectados a los cables) en el conector, prestando atención a respetar las polaridades (cable rojo = "+", cable negro = "-").

### 6.4 INSTALACIÓN Y CONEXIÓN DEL CARGADOR DE BATERÍAS

El cargador de baterías generalmente se entrega ya

configurado para el uso, y según se solicite, se entrega con una batería específica. Asegúrese de que el cargador de baterías esté correctamente configurado para cargar la batería proporcionada: en el momento

del encendido, en el display aparecen las configuraciones de carga, compruebe que el voltaje y la corriente de carga para el tipo de batería sean los correctos, para ello remítase al siguiente esquema:

MENSAJE EN EL DISPLAY			TIPO DE BATERÍA
Curva de carga	Voltaje	Amperaje	
IUIa-Acd	24V	60A	24V 525Ah Pb-Acido
IUIa-PzV Gel	24V	50A	24V 400Ah Gel
IUIa-Acd	36V	50A	36V 420Ah Pb-Acido
IUIa-PzV Gel	36V	50A	36V 320Ah Gel
IUIa-Acd	36V	60A	36V 525Ah Pb-Acido
IUIa-PzV Gel	36V	50A	36V 400Ah Gel

**▲ Si la configuración del cargador de baterías no coincidiera con la batería, no conecte o cargue la batería y proceda del siguiente modo.**

Si se dispone de la/s smart card (opcional/es) correcta para la batería que se posee o que se quiere cargar, simplemente debe configurar el cargador de baterías (como se describe en el manual y en el panel frontal): introduzca la smart card en la correspondiente fisura del cargador de baterías, encienda el cargador de baterías, espere algunos segundos, apague el cargador de baterías y saque la tarjeta.

Si no se dispone de la smart card correcta para la batería que se posee o que se quiere cargar, no efectúe ninguna operación y póngase en contacto con el centro de asistencia autorizado.

Una vez certificado que el cargador de baterías está correctamente configurado, siga las indicaciones descritas en el correspondiente párrafo.

## 6.5 PREPARACIÓN DE LA MÁQUINA

**▲** Antes de empezar a trabajar, póngase zapatos antideslizantes, guantes y todos los dispositivos de protección personal indicados por el proveedor del detergente utilizado o necesario para el ambiente en el que se trabaja.

**🔧** Realice las siguientes operaciones antes de empezar a trabajar, remítase a los párrafos específicos para una detallada descripción de estas fases:

Compruebe el nivel de carga de la batería y, si fuera necesario, recárguela.

Monte los cepillos o los discos arrastradores (con los discos abrasivos) del tipo adecuado para la superficie y el trabajo que se ha de realizar.

Monte el squeegee, compruebe que esté bien fijado y contactado al tubo de aspiración, asimismo compruebe que las bandas de secado no estén excesivamente desgastadas.

Compruebe que el depósito de recuperación esté vacío, si no lo estuviera vacíelo completamente.

Compruebe y cierre completamente el mando de liberación de la solución limpiadora.

Llene el depósito de la solución a través del orificio trasero con agua limpia y detergente no espumoso en la adecuada proporción. Deje un desnivel de 7 cm entre la boca del tapón y el nivel del líquido.

**🔧** Para evitar peligros, se aconseja familiarizarse antes con los movimientos de la máquina, probándola en una superficie amplia y sin obstáculos.

Para obtener los mejores resultados en términos de limpieza y duración de la máquina, sugerimos algunos simples, pero importantes, procedimientos:

- Examine el área de trabajo, alejando los posibles obstáculos; si la superficie es muy amplia, trabaje por áreas rectangulares contiguas y paralelas entre sí.
- Escoja una trayectoria de trabajo rectilínea y empiece a trabajar por la zona más lejana, para evitar volver a pasar sobre las zonas que ya se han limpiado.

## 7. INFORMACIONES SOBRE LA UTILIZACIÓN

### 7.1 RECARGA DE LAS BATERÍAS

Prepare y controle el cargador de baterías, para ello siga las instrucciones del correspondiente párrafo.

Desconecte el conector de la batería (el que tiene la manilla) del conector de potencia de la máquina y conéctelo con el conector del cargador de baterías.

**▲** No conecte el cargador de baterías al conector del cableado principal de la fregadora-secadora.

Sujete los conectores con las manos, no tire de los cables.

Si la máquina está equipada con baterías al **Pb-Ácido**, recargue sólo en un lugar bien ventilado, levante el depósito superior y abra los tapones de las baterías.

**▲** Siga el manual de utilización y seguridad del fabricante de las baterías (véase el párrafo correspondiente al mantenimiento de las baterías).

Si la máquina está equipada con **baterías al gel** (sin mantenimiento), siga las siguientes instrucciones.

Si la máquina se utiliza con regularidad:

Deje siempre conectadas las baterías al cargador de baterías cuando no se utilice la máquina.

Si la máquina no se utiliza durante largos periodos:

Cargue la batería por la noche, después de la última vez que utilice la máquina. Seguidamente desconecte la batería del cargador de baterías.

Recargue la batería por la noche antes de usar de nuevo la máquina.

Evite realizar recargas intermedias o incompletas en fase de trabajo.

Después de la recarga, apague el cargador de baterías y desconecte el conector de las baterías.

Si la máquina está equipada con baterías al Pb-Ácido, compruebe con regularidad la intensidad del líquido de los elementos con el densímetro: si uno o más elementos estuvieran descargados y los demás completamente cargados, significa que la batería está dañada y por tanto hay que cambiarla o repararla (remítase al manual de servicio de la batería).

Cierre los tapones de los elementos y baje el depósito superior.

Sujete los conectores con las manos, no tire de los cables.

Conecte de nuevo el conector de la batería a la toma de la máquina.

## 7.2 MONTAJE, DESMONTAJE, REGULACIÓN DEL SQUEEGEE Y DEL PROTECTOR CONTRA SALPICADURAS

El squeegee (rasqueta de secado) es el componente principal para obtener un perfecto secado.

### 7.2.1 MONTAJE DEL SQUEEGEE

Baje el sistema de elevación para evitar tener levantado el cuerpo durante las fases de conexión.

Afloje los tornillos de fijación en el cuerpo del squeegee.

Encastre el cuerpo y los tornillos de fijación en las bridas con forma de medialuna del soporte oscilante. Apriete fuertemente los tornillos del squeegee al soporte oscilante.

Conecte el perno de tornillo para la regulación al cuerpo del squeegee.

Introduzca fuertemente el tubo de aspiración de la máquina en el orificio del cuerpo.

### 7.2.2 DESMONTAJE DEL SQUEEGEE

Baje el sistema de elevación para evitar tener levantado el cuerpo durante las fases de conexión.

Desconecte el tubo de aspiración del cuerpo del squeegee.

Afloje los tornillos de fijación en el cuerpo del squeegee.

Tire hacia atrás del cuerpo del squeegee para desengancharlo de las bridas con forma de medialuna del soporte oscilante.

7.2.3 MONTAJE DE LAS BANDAS DEL SQUEEGEE  
Coloque las láminas metálicas sobre la banda delantera e introduzca los tornillos de fijación en los orificios.

Acerque, primero por un lado y luego por el otro, la banda delantera y las láminas metálicas al cuerpo del squeegee, seguidamente centre los orificios de guía. Ahora añada la banda trasera, centrado otra vez los orificios sobre los tornillos que sobresalen.

Apriete con los pernos los tornillos de fijación, empiece por un extremo hasta llegar al extremo opuesto.

Es normal que para centrar los tornillos de fijación haya que extender la banda trasera, esto tiene la finalidad de tensarla correctamente para evitar que se formen pliegues sobre el suelo y para que, por tanto, seque correctamente.

### 7.2.4 DESMONTAJE DE LAS BANDAS DEL SQUEEGEE

Afloje y extraiga los tornillos y los pernos de sujeción en el cuerpo del squeegee.

Libere las bandas de las láminas de sujeción.

### 7.2.5 REGULACIÓN DEL SQUEEGEE

El perno de tornillo situado en el centro del cuerpo

regula la inclinación del squeegee respecto al suelo, según el eje longitudinal de la máquina. Los dos pomos de los lados, conectados a las ruedas posteriores al squeegee, sirven para regular la inclinación respecto al suelo, según el eje perpendicular al sentido de marcha de la máquina.

Si la banda trasera está bien regulada, cuando se arrastra sobre el pavimento debe flexionar en todos sus puntos, formando con el suelo un ángulo de 45°. Durante el trabajo de la máquina (avance) se puede intervenir en los pomos para regular la correcta inclinación de las bandas: enroscando el pomo se reduce la inclinación, desenroscándolo se aumenta. El squeegee debe secar de modo uniforme a lo largo de todo el frente de secado, si quedan tramos húmedos a los lados, significa que el perno de tornillo central está poco apretado (atornillelo para mejorar la regulación), mientras que tramos húmedos en el centro indican que el perno de tornillo central está excesivamente apretado (destornillelo para mejorar la regulación).

### 7.2.6 LIMPIEZA DEL VANO DE RECOGIDA DE SUCIEDAD SÓLIDA

Destornille los pomos de fijación de la tapa del vano, que está montado encima del cuerpo del squeegee.

Quite el filtro y elimine toda la suciedad sólida que hubiera podido acumularse.

Aclare el contenedor con un chorro de agua.

Coloque otra vez, con mucho cuidado, el filtro y la tapa, seguidamente cierre fuertemente con los pomos.

▲ Un cierre imperfecto hará que el squeegee no seque eficazmente.

### 7.2.7 MONTAJE, DESMONTAJE Y REGULACIÓN DEL PROTECTOR CONTRA SALPICADURAS.

El protector contra salpicaduras está provisto de un innovador sistema de fijación de peine. Para bajar o levantar el nivel del protector contra salpicaduras del suelo, es suficiente tirar del protector para desengancharlo y volverlo a fijar al nivel deseado.

Para encastrarlo fuertemente se puede utilizar un martillo de goma.

## 7.3 MONTAJE, DESMONTAJE Y REGULACIÓN DE LOS ACCESORIOS (CEPILLOS, ARRASTRADORES Y DISCOS ABRASIVOS)

▲ Nunca trabaje sin los cepillos, arrastradores y discos abrasivos perfectamente montados en la máquina.

Para el montaje:

Asegúrese de que el plato cepillos esté levantado, si no fuera así, levántelo siguiendo las instrucciones del párrafo específico.

Asegúrese de que la llave de encendido en el panel de mandos esté en posición "0".

Coloque los cepillos (o los discos con los discos abrasivos fijados) cerca de los acoplamientos, debajo del plato cepillos; levante los cepillos y acérquelos a través de la brida de centrado, seguidamente gírelos en el sentido inverso de rotación hasta oír el "click" que indica que se han enganchado correctamente.

▲ No permita que la longitud de los hilos de los cepillos se reduzca a menos de 1 cm.

▲ No permita que el espesor de los discos abrasivos se reduzca a menos de 1 cm.

Trabajar con cepillos demasiado desgastados o con

discos abrasivos demasiado delgados, puede provocar daños a la máquina y al pavimento.

Compruebe regularmente el desgaste de estos componentes antes de empezar a trabajar.

Para el desmontaje o la sustitución:

Asegúrese de que el plato cepillos esté levantado, si no fuera así, levántelo siguiendo las instrucciones del párrafo específico.

Asegúrese de que la llave de encendido en el panel de mandos esté en posición "0".

Aferrando con las manos los cepillos (o los discos guía) debajo del plato, gírelos en el sentido de rotación, seguidamente bájelos para liberarlos del plato guía.

Para la regulación:

Los cepillos o los discos arrastradores (con los discos abrasivos) siempre tienen que trabajar sobre el suelo en posición plana. De otro modo, además de no obtener buenos resultados, los elementos se desgastarán excesiva y rápidamente.

La regulación del grupo cepillos es una operación delicada, diríjase a un técnico especializado en caso de necesidad y si no puede efectuar la regulación correctamente.

Para cambiar la inclinación de apoyo del cepillo o de los discos, hay que manipular los excéntricos del grupo cepillos.

Los excéntricos se regulan en fábrica, por lo que no requieren otra regulación antes de utilizar la máquina por primera vez.

En el sistema de soporte del plato, quitando los cárters de protección, se puede acceder a uno/dos tornillo/s con excéntrico situados a la izquierda y a dos tornillos (siempre con sistema excéntrico) situados a la derecha de la máquina (con referencia al asiento del operario). Aflojando los tornillos de fijación, se puede girar los excéntricos que varían la inclinación del grupo cepillos respecto al eje longitudinal y el eje transversal de la máquina.

En el lado derecho, con el excéntrico posterior se regula la inclinación del eje longitudinal del grupo cepillos.

Sólo si en el lado izquierdo están presentes dos excéntricos, también hay que manipular el excéntrico posterior de este lado para efectuar la regulación.

Con el excéntrico derecho (anterior) y con el izquierdo (anterior si son dos) se regula la inclinación del eje transversal del grupo cepillos.

Para regular correctamente las inclinaciones del grupo cepillos, proceda del siguiente modo:

Baje completamente el grupo cepillos y deje activo el mando de bajada en el panel de mandos.

Quite los cárters de protección laterales.

Afloje todos los tornillos de sujeción de los excéntricos en ambos lados.

Utilice normalmente la máquina durante unos 20 minutos, a fin de estabilizar el grupo cepillos.

Apriete fuertemente los tornillos de sujeción de los excéntricos.



#### 7.4 LLENADO Y DESCARGA DEL DEPÓSITO DE LA SOLUCIÓN LIMPIADORA

 La temperatura del agua o del detergente introducido no debe ser superior a 60°C

 Antes de llenar el depósito de la solución limpiadora hay que vaciar por completo del depósito de

recuperación.

Para el llenado:

- Quite el tapón situado en la parte trasera de la máquina.
- Deje un desnivel de 7 cm entre la boca del tapón y el nivel del líquido. ¡No sobrepase esta medida!
- Añada la cantidad requerida del producto químico, considerando el porcentaje (%) indicado por el proveedor, referido a la capacidad del depósito lleno indicada en la ficha del producto.
- Utilice exclusivamente productos adecuados al suelo y a la suciedad que se ha de limpiar.
-  La máquina ha sido proyectada para ser utilizada con detergentes no espumosos y biodegradables, específicos para máquinas limpiadoras de suelos. La utilización de otros productos químicos, (como por ejemplo hipoclorito de sodio, oxidantes, disolventes o hidrocarburos) puede dañar o destruir la máquina.
- Siga las normas de seguridad especificadas en el correspondiente párrafo y en el envase del detergente.
- Para tener una lista completa de los detergentes adecuados disponibles, diríjase al fabricante de la máquina.
-  Añada el detergente después de haber llenado de agua el depósito, para evitar así que se forme espuma en su interior.
- No deje sin vigilancia el tubo del agua para el llenado, introdúzcalo completamente en el depósito, puesto que podría desplazarse y mojar partes delicadas de la máquina.
- Cierre la tapa del depósito.

Para el vaciado:

- Abra el grifo situado en la zona inferior de la máquina, en la parte trasera, y espere a que el depósito se vacíe completamente.
- Cierre fuertemente el grifo de vaciado.

#### 7.5 VACIADO DEL DEPÓSITO DE RECUPERACIÓN

La descarga del agua sucia debe realizarse de conformidad con las normativas nacionales. El usuario es el único responsable de asegurar que se respetan estas reglas.

Cuando se ha acabado la solución limpiadora, antes de llenar de nuevo hay que vaciar siempre el depósito de recuperación.

Por lo general, se puede vaciar el depósito de recuperación todas las veces que se quiera, incluso en fases intermedias del ciclo de trabajo.

 Vacíe siempre el depósito de recuperación antes de levantarlo, a fin de evitar problemas para la salud personal y daños a la máquina.

El volumen del depósito de recogida es superior al del depósito de la solución, por lo que no debería verificarse nunca una situación de potencia peligro para el motor de aspiración. De todos modos, hay un flotador de seguridad que interviene apagando el motor de aspiración, en caso de que el nivel del líquido sucio sea excesivo.

 Si por cualquier motivo observara una pérdida de agua o de espuma por debajo de los depósitos, apague inmediatamente el motor de aspiración y vacíe el depósito de recogida.

Para vaciar el depósito:

Conduzca la máquina a un lugar adecuado para el vaciado del agua sucia, preferiblemente cerca de un WC o de un desagüe (respeta las reglas nacionales para la eliminación de las aguas residuales). Apague la máquina y quite la llave del panel de mandos. Desacople el tubo de vaciado del gancho, y manteniendo el tubo arriba, abra el tapón de cierre. Baje el tubo de vaciado hacia el punto seleccionado. La operación de vaciado puede interrumpirse rápidamente si fuera necesario, simplemente levantando el tubo de vaciado.

Compruebe la cantidad de suciedad que hubiera podido quedar en el depósito, y si fuera necesario, lave el interior del depósito a través de la apertura de inspección. Para ello levante la tapa y el embudo situado en la parte superior. A continuación coloque atentamente el embudo dentro de la apertura de inspección y cierre la tapa superior apretando los tres pomos de cierre después de cada inspección/lavado.

Apriete fuertemente el tubo de vaciado con el tapón de rosca y cuélguelo en el soporte situado detrás de la máquina.

 La tapa superior del depósito y el tapón del tubo de vaciado deben estar perfectamente cerrados, sin dejar el paso de aire, puesto que de otro modo se tendrá una pérdida de depresión que causará un mal secado del suelo.

## 7.6 REGULACIÓN DEL ASIENTO

Antes de regular el asiento asegúrese de que la máquina esté apagada y de que la llave no esté en el tablero de mandos.

La posición del asiento del conductor puede regularse si se desea.

Para cambiar la regulación del asiento, suelte la palanca de bloqueo y desplace el asiento hasta la posición deseada.

Finalizada la regulación, asegúrese de que la palanca de bloqueo quede otra vez bien bloqueada.

Compruebe que el asiento esté en una posición estable y fuertemente sujeto.

## 7.7 CONDUCCIÓN DE LA MÁQUINA

Seleccione la dirección de marcha deseada con la palanca de Adelante/atrás.

Introduzca y gire la llave de contacto.

Suelte el freno de estacionamiento.

Pise suavemente, con el pie derecho, el pedal del acelerador y conduzca la máquina hasta el lugar deseado.

Una vez haya llegado al lugar deseado, suelte el acelerador y ponga el freno de estacionamiento, frenando con el pedal de la izquierda y activando la palanca de bloqueo del pedal.

Apague la máquina y quite las llaves del tablero de mandos.

Se puede cambiar la dirección de marcha con la palanca de delante/atrás, también mientras se está trabajando con el pie sobre el acelerador.

## 7.8 MÉTODO DE TRABAJO



### 7.8.1 PREPARACIÓN Y ADVERTENCIAS

Libre la superficie que se ha de trazar (con instrumentos

adecuados como aspiradores, barredoras, etc.) de todo residuo sólido libre. Si no se realiza esta operación preliminar, la suciedad sólida podría impedir el correcto funcionamiento del squeegee, que podría no secar perfectamente.

Esta máquina debe ser conducida por personal adiestrado para ello.

### 7.8.2 MANDOS DE FUNCIONAMIENTO

- Llave de contacto, para encender y apagar la máquina.
- Palanca de la dirección, para seleccionar la marcha hacia delante o la marcha atrás.
- Regulador de velocidad, para seleccionar la velocidad de avance máxima pisando el pedal hasta el fondo.
- Interruptor cepillo, para encender el motor de rotación de los cepillos.
- Interruptor posición cepillos, para bajar hasta el suelo (en posición de trabajo) o levantar del suelo (en posición de reposo/desplazamiento) el grupo de cepillos.
- Interruptor aspiración, para encender el motor de aspiración
- Interruptor posición squeegee, para bajar (en posición de trabajo) o levantar (en posición de reposo/desplazamiento) el squeegee.
- Interruptor de emergencia, para interrumpir/reanudar todas las operaciones de trabajo programadas.
- Pedal de avance derecho, para accionar el movimiento de la máquina.
- Pedal del freno izquierdo, para parar rápidamente el avance de la máquina.
- Palanca de regulación del flujo de la solución, para regular la cantidad (máxima hacia arriba, mínima hacia abajo) de solución limpiadora deseada en el suelo.
- Control de la carga de la batería, la secuencia de luces se apaga progresivamente hasta que se agota la carga de la batería. Cuando se enciende la luz roja, apague el motor de los cepillos, cierre el suministro de la solución limpiadora, acabe de secar el pequeño resto húmedo y diríjase hasta el lugar donde se encuentra el cargador de baterías para recargar las mismas. Si no se realizan estas operaciones, la máquina desactivará automáticamente el motor cepillos y sólo será posible efectuar el desplazamiento de la máquina. Si en esta situación no detiene rápidamente la máquina, se interrumpirán automáticamente todas las funciones, y habrá que empujar la máquina manualmente para desplazarla.
-  Las baterías se pueden dañar irremediablemente si el nivel de carga residual se reduce excesivamente (véase el manual de uso de la batería), no fuerce la descarga de la batería más allá de los límites fijados por los dispositivos de seguridad, apagando y volviendo a encender la llave o de ningún otro modo.
-  Ante la duda de encontrarse en una situación anómala, como poca potencia en la máquina sin que hayan intervenido los dispositivos de seguridad de parada, deténgase inmediatamente: siga las indicaciones de la tabla para la localización de averías y llame a un técnico especializado para comprobar los dispositivos de control del vaciado.

### 7.8.3 LAVADO DIRECTO O PARA SUPERFICIES LIGERAMENTE SUCIAS

Lavado y secado en una única pasada.

Prepare la máquina como anteriormente descrito. Seleccione la dirección adelante con la palanca de la dirección.

Introduzca y gira la llave de contacto.

Accione el motor de aspiración, el motor cepillos y el suministro de la solución limpiadora.

Baje los cepillos y el squeegee.

Utilice la palanca de regulación del detergente para regular el flujo de salida (en función de la velocidad de avance) de la solución limpiadora.

Pise el pedal del freno y suelte la palanca del freno de estacionamiento.

Pise suavemente el pedal de avance comprobando el funcionamiento de todos los sistemas.

Pise a fondo el acelerador para aumentar la velocidad de trabajo.

Regule la velocidad máxima de avance y la cantidad de flujo de la solución según se requiera.

El volante funciona como un volante de automóvil, y se puede girar la máquina sobre sí misma virando completamente el volante. § Durante estas operaciones, la parte trasera de la máquina se desplaza ligeramente hacia el exterior, reduzca la velocidad para evitar bruscos cambios de dirección y chocar contra las paredes y otros obstáculos.

Utilice el freno para frenar la máquina.

Para evitar dañar la superficie que se ha de tratar, el motor de los cepillos se parará automáticamente transcurridos unos 2 segundos desde que se suelta completamente el pedal de avance.

En fase de marcha atrás, el squeegee se levantará y la aspiración se desactivará automáticamente. Después del cambio de dirección (marcha hacia delante), el squeegee y la aspiración volverán automáticamente al estado precedente.

 No utilice nunca la máquina sin la solución limpiadora, puesto que se podría dañar el suelo.

#### 7.8.4 LAVADO INDIRECTO O PARA SUPERFICIES MUY SUCIAS

Lavado y secado en varias pasadas.

Prepare la máquina como anteriormente descrito.

Primera operación:

Seleccione la dirección adelante con la palanca de la dirección.

Introduzca y gira la llave de contacto.

Accione el motor cepillos y el suministro de la solución limpiadora.

Baje los cepillos.

Utilice la palanca de regulación del detergente para regular el flujo de salida (en función de la velocidad de avance) de la solución limpiadora.

Pise el pedal del freno y suelte la palanca del freno de estacionamiento.

Pise suavemente el pedal de avance comprobando el funcionamiento de los cepillos y el suministro de la solución limpiadora.

Pise a fondo el acelerador para aumentar la velocidad de trabajo.

Regule la velocidad máxima de avance y la cantidad de flujo de la solución según se requiera.

El volante funciona como un volante de automóvil, y se puede girar la máquina sobre sí misma virando

completamente el volante.  Durante estas operaciones, la parte trasera de la máquina se desplaza ligeramente hacia el exterior, reduzca la velocidad para evitar bruscos cambios de dirección y chocar contra las paredes y otros obstáculos.

**Deje que la solución limpiadora haga efecto sobre la suciedad, según lo indicado en las informaciones relativas al detergente utilizado.**

Utilice el freno para frenar la máquina.

Segunda operación:

Proceda como se explica en el párrafo precedente "Lavado Directo" (7.8.3).

Para evitar dañar la superficie que se ha de tratar, el motor de los cepillos se parará automáticamente transcurridos unos 2 segundos desde que se suelta completamente el pedal de avance.

En fase de marcha atrás, el squeegee se levantará y la aspiración se desactivará automáticamente. Después del cambio de dirección (marcha hacia delante), el squeegee y la aspiración volverán automáticamente al estado precedente.

 No utilice nunca la máquina sin la solución limpiadora, puesto que se podría dañar el suelo.

#### 7.8.5 OPERACIONES SUCESIVAS AL LAVADO

Cierre el suministro del detergente.

Levante el grupo cepillos y apague el motor de los cepillos.

Después de haber secado completamente la superficie de posibles rastros de agua, espere algunos segundos, seguidamente levante el squeegee y apague el motor de aspiración.

Diríjase hacia un lugar adecuado para el vaciado de los depósitos (tal y como se describe en los párrafos 7.4 y 7.5)

Vacíe y limpie los depósitos (véanse los párrafos 7.4 y 7.5).

Apague la máquina con la llave de contacto y quítela del tablero de mandos.

Proceda, si fuera necesario, a recargar la batería (véase el correspondiente párrafo).

### 8. INFORMACIONES SOBRE EL MANTENIMIENTO

 Gire la llave, quítela del tablero de mandos y desconecte el conector batería del cableado de la máquina.

 Haga que centros de asistencia autorizados o personal técnico especializado experto en el sector y en las correspondientes normas de seguridad realice todas las intervenciones en el sistema eléctrico y todas las operaciones de mantenimiento y reparación (especialmente las que no están explícitamente descritas en este manual).

La regularidad del mantenimiento en la máquina, siguiendo atentamente las indicaciones del fabricante, garantiza un mejor rendimiento y una mayor duración de la máquina.

#### 8.1 DEPÓSITOS

Vacíe los dos depósitos como se describe en los correspondientes párrafos.

Elimine la suciedad sólida llenando y vaciando los



depósitos hasta extraer toda la suciedad: para ello utilice un tubo de lavado o similares.

⚠ Agua caliente a más de 50°, hidrolimpiadora a alta presión o chorros demasiado violentos pueden dañar los depósitos y la máquina.

Deje las tapas de los depósitos abiertas (sólo con la máquina en reposo), a fin de que puedan secarse y evitar así la formación de malos olores.

## 8.2 TUBO DE ASPIRACIÓN

Destornille los pomos del bolsillo trasero port a-luz destellante.

Desacople el tubo de aspiración del squeegee

Desacople el bolsillo y acceda al interior para extraer completamente el tubo de aspiración.

Ahora ya se puede lavar y liberar el tubo de las posibles obstrucciones.

Introduzca firmemente el tubo de aspiración en el interior del bolsillo trasero, en la específica cavidad del depósito.

Cierre el bolsillo con los pomos.

Introduzca firmemente el tubo en el cuerpo del squeegee.

## 8.3 SQUEEGEE

⚠ No maneje el squeegee a manos descubiertas, póngase guantes y todas las prendas de seguridad adecuadas para la operación.

Desacople el squeegee de la máquina y límpielo colocando debajo de un chorro de agua corriente con una esponja o un cepillo.

Controle y limpie el vano de recogida de la suciedad sólida, controlando también los pasos de los dos tubos de aspiración (entrada y salida). Los tubos tienen dos diámetros diferentes para transferir la mayor depresión posible al nivel del terreno (tubo de diámetro pequeño desde el depósito de recogida hasta el vano de inspección) y evitar que la suciedad más gruesa que lamentablemente esté presente en el pavimento obture rápidamente todo el tubo de aspiración (tubo de diámetro grande desde el squeegee hasta el vano de inspección). Asegúrese de que la tapa del vano esté perfectamente cerrada después de la limpieza, un acoplamiento imperfecto de la tapa puede perjudicar el secado de la máquina.

Compruebe la eficacia y el desgaste de las bandas en contacto con el pavimento. Las mismas tienen la función de rascar la película de detergente y agua sobre el pavimento y aislar la porción de superficie para obtener la máxima depresión del motor de aspiración: de este modo el secado de la máquina es perfecto. Trabajando continuamente de este modo, el canto vivo de la banda tiende a redondearse o deteriorarse, perjudicando el perfecto secado, para esto hay que sustituir las bandas del squeegee.

Para cambiar las bandas desgastadas, siga las instrucciones del correspondiente párrafo, gire las bandas para desgastar los otros cantos vivos o monte otras nuevas.

## 8.4 ACCESORIOS

Quite y limpie los cepillos o los discos arrastradores.

⚠ Compruebe atentamente que no estén encastrados cuerpos extraños como, por ejemplo, partes metálicas,

tornillos, virutas, cuerdas o similares, para evitar dañar el suelo y la máquina.

Compruebe la planitud de trabajo de los cepillos (compruebe si se ha verificado un desgaste irregular de los cepillos o de los discos abrasivos). Si fuera necesario regule la inclinación de los cepillos sobre el suelo.

Utilice exclusivamente los accesorios indicados por el fabricante, otros productos pueden perjudicar la seguridad.

## 8.5 FILTRO DE LA SOLUCIÓN LIMPIADORA

Asegúrese de que el depósito de la solución esté vacío. Compruebe y limpie el filtro para la solución limpiadora, situado en la parte inferior trasera de la máquina. Si fuera necesario lave con agua corriente y verifique que la solución limpiadora salga por los cepillos.

Sujete fuertemente el filtro para evitar pérdidas durante el funcionamiento.

## 8.6 CUERPO DE LA MÁQUINA

Para limpiar el cuerpo externo de la máquina, utilice una esponja o un trapo, si fuera necesario utilice un cepillo blando para eliminar la suciedad más adherida. La superficie antigolpes de la máquina es rugosa para que las rayas ocasionadas durante el uso no queden muy evidenciadas, pero esta solución no facilita la limpieza de manchas persistentes sobre la superficie. También pueden utilizarse máquinas de limpieza a vapor, pero está prohibido utilizar tubos con agua corriente o hidrolimpiadoras.

## 8.7 BATERÍAS

### 8.7.1 PB-ÁCIDO

Realice las operaciones de mantenimiento de acuerdo con las instrucciones del fabricante y con todas las indicaciones proporcionadas en el presente manual. Dejar descubiertas (no completamente sumergidas en la solución ácida) las placas de los elementos ocasiona una rápida oxidación y perjudica irremediablemente la funcionalidad del elemento.

El desbordamiento de la solución ácida puede corroer la máquina.

Utilice cargadores de baterías aconsejados por el fabricante y, en cualquier caso, que sean adecuados al tipo de batería que se ha de cargar.

Recargue las baterías siempre en locales bien ventilados: ¡existe el riesgo de explosión!

El uso de baterías al Gel o sin mantenimiento está fuertemente aconsejado.

### 8.7.2 GEL

Realice las operaciones de mantenimiento de acuerdo con las instrucciones del fabricante y con todas las indicaciones que se proporcionan en este manual.

Utilice exclusivamente los cargadores de baterías aconsejados por el fabricante.

## 8.8 FUSIBLES Y DISYUNTORES TÉRMICOS

La máquina está dotada de protecciones eléctricas de los principales órganos de funcionamiento para evitar costosas averías. En el tablero eléctrico principal (en la parte frontal de la máquina) están presentes dos

pares de fusibles de cinta (2 x 50A) de potencia general, que interrumpen la alimentación de la batería en caso de grave anomalía general.

Los elementos del panel de mandos están protegidos por un fusible de bayoneta (16A). Debajo del panel hay tres disyuntores térmicos (40A, 4A, 4A) de rearme manual que intervienen (de arriba a abajo, por este orden) en caso de sobrecarga en el motor de los cepillos (40A), en el sistema de elevación del squeegee (4A) y en el sistema de elevación del grupo cepillos (4A). Cuando uno de estos interruptores interviene automáticamente, para reactivar el funcionamiento deshabilitado es suficiente presionar hasta el fondo el interruptor que ha saltado.

La intervención de los disyuntores térmicos, especialmente en las primeras semanas de vida de la máquina, podría no estar ocasionada por un mal funcionamiento de la máquina. De todos modos un técnico especializado debe comprobar que el dispositivo funcione correctamente, en caso de que el disyuntor continúe interviniendo.

## 8.9 PERIODICIDAD

Para todas las operaciones descritas en este párrafo, remítase a las instrucciones y a las advertencias detalladas en los correspondientes párrafos.

### 8.9.1 OPERACIONES DIARIAS

Limpie el vano de recogida de la suciedad sólida montado sobre el cuerpo del squeegee.

Desmonte y controle los cepillos o los discos arrastradores (con los discos abrasivos montados). Compruebe que no haya elementos extraños que impidan el movimiento o la eficacia de todos los órganos de limpieza.

Compruebe el squeegee: limpie las bandas y compruebe su desgaste.

Si las baterías utilizadas son al Pb-Ácido, realice atentamente las operaciones indicadas por el fabricante de las baterías.

Recargue las baterías.

### 8.9.2 OPERACIONES SEMANALES

Compruebe y, si fuera necesario, sustituya o regule, la altura de los protectores contra salpicaduras.

Compruebe atentamente el perfil de las bandas del squeegee y cámbielas si fuera necesario.

Compruebe que los tubos y los conductos de aspiración no estén obturados, abra y limpie el vano de inspección

del squeegee.

Compruebe la planitud de trabajo de los cepillos (compruebe si se ha verificado un desgaste irregular de los cepillos o de los discos abrasivos). Si fuera necesario regule la inclinación de los cepillos sobre el suelo.

Limpie a fondo el depósito de la solución limpiadora y el de recuperación.

Para los modelos con batería al Pb-Ácido: compruebe el nivel del electrolito en todos los elementos y, si fuera necesario, reponga el nivel con agua destilada.

Remítase a las instrucciones detalladas del fabricante de las baterías.

### 8.9.3 OPERACIONES A LARGOS INTERVALOS

No obstante la máquina esté fabricada con rigor y sea conforme con las más severas pruebas cualitativas, los componentes eléctricos y mecánicos inevitablemente están sujetos a desgaste y al envejecimiento tras largos periodos de utilización.

Para trabajar en condiciones de seguridad y sin inconvenientes, sugerimos que un centro de asistencia técnica autorizado (o un especialista del sector que conozca todas las normas de seguridad contenidas en este manual), revise atentamente la máquina cada año. Intervenciones de este tipo pueden ser necesarias con más frecuencia en caso de que la máquina trabaje en situaciones especiales o difíciles, y/o si no se ha realizado un correcto mantenimiento de la misma.

### 8.10 RECAMBIOS ACONSEJADOS

Para obtener el máximo rendimiento de su máquina, tenga siempre a disposición el material de consumo más común y programe mantenimientos ordinarios y extraordinarios. Para obtener la lista de estos recambios, remítase a su revendedor.

## 9. CONTROL DE FUNCIONAMIENTO

Debajo del panel frontal de la máquina están situados los principales componentes eléctricos y la tarjeta de control de las funciones de la máquina.

Esta tarjeta está provista de un sistema de autodiagnóstico que indica con un LED luminoso rojo el funcionamiento correcto o el mal funcionamiento. El LED encendido continuamente indica que la tarjeta funciona correctamente, mientras que una secuencia de intermitencias indica un diferente mensaje de error, según la siguiente lista:

### Número de intermitencias (destellos) Mensaje de error

- |    |   |
|----|---|
| 1. | Motor no parado en el momento del arranque.                   |
| 2. | Motor no parado en el momento del arranque.                   |
| 3. | Se ha detectado una tensión de batería demasiado baja.        |
| 4. | Se ha detectado una tensión de batería demasiado alta.        |
| 5. | Pedal del acelerador no en reposo en el momento del arranque. |
| 6. | Potenciómetro del pedal del acelerador interrumpido.          |
| 7. | Sobrecalentamiento de la tarjeta.                             |
| 8. | Error de programación de la eeprom.                           |
| 9. | Error en la potencia del control.                             |

Estas indicaciones sirven para entender las causas de algunos problemas ante determinados tipos de inconvenientes; para saber el tipo de operación que

se ha de realizar, le rogamos consulte las secciones específicas que se detallan a continuación.

### 9.1 LA MÁQUINA NO FUNCIONA

- ☹️ La llave de contacto no está introducida o no se ha girado correctamente.
- 😊 Introduzca la llave en posición "1".
- ☹️ El conector de la batería está desacoplado o mal conectado al cableado principal.
- 😊 Conecte fuertemente los dos conectores.
- ☹️ El pulsador de emergencia/interrupción del trabajo está presionado.
- 😊 Libere el pulsador de emergencia/interrupción del trabajo.
- ☹️ La máquina se está recargando.
- 😊 Terminar la recarga.
- ☹️ Las baterías están agotadas (secuencia de 3 intermitencias del LED rojo).
- 😊 Recargar las baterías.
- ☹️ No hay ningún operario sentado en el asiento del conductor.
- 😊 Sentarse en el asiento del conductor.
- ☹️ El fusible principal está fundido.
- 😊 Cambiarlo.
- ☹️ La tarjeta de control se ha sobrecalentado (secuencia de 7 intermitencias del led rojo)
- 😊 Comprobar las situaciones de uso que pueden haber causado la avería (pendencia muy pronunciada, etc.) esperar 30 minutos y evitar dichas situaciones de uso incorrectas. Si el problema persiste llamar al servicio de asistencia autorizado.

### 9.2 LA MÁQUINA NO AVANZA

- ☹️ La palanca de selección de la dirección está en posición neutra
- 😊 Seleccionar una dirección de marcha
- ☹️ El pedal de avance no está presionado
- 😊 Pisar el pedal
- ☹️ La inclinación del suelo es demasiado elevada
- 😊 Empujar manualmente la máquina al nuevo nivel.
- ☹️ El freno de estacionamiento está acoplado
- 😊 Liberar la palanca del freno de estacionamiento.
- ☹️ Ha intervenido la protección térmica (general) del motor/ de los motores de tracción
- 😊 Parar la máquina, dejarla reposar durante 5 minutos, cambiar los fusibles.
- ☹️ El microinterruptor del pedal de avance está averiado.
- 😊 Cambiar el microinterruptor.
- ☹️ Las baterías están agotadas.
- 😊 Recargar las baterías.
- ☹️ El pedal de aceleración estaba presionado cuando se ha encendido la máquina (secuencia de 5 intermitencias del led rojo).
- 😊 Soltar el pedal de aceleración, apagar y volver a encender la máquina.
- ☹️ El potenciómetro del pedal de aceleración está interrumpido (secuencia de 6 intermitencias del led rojo).
- 😊 Sustituir el potenciómetro.
- ☹️ El/los motor/es de tracción no está/án parado/s cuando se ha encendido la máquina (secuencia de 1 ó 2 intermitencias del led rojo).
- 😊 Colocar la máquina en una superficie plana, apagar y volver a encender con la llave.

### 9.3 LOS CEPILLOS NO GIRAN

- ☹️ No se ha seleccionado el interruptor del motor de los cepillos.
- 😊 Presionar el pulsador para activar los cepillos.
- ☹️ La máquina no está avanzando y ha intervenido el control para evitar dañar el suelo.
- 😊 Pisar el pedal de avance.
- ☹️ Ha intervenido la protección térmica del motor de los cepillos, el motor se ha sobrecalentado.
- 😊 Comprobar el motivo (cuerdas o similares que impiden el movimiento, superficies excesivamente desconexas, etc.) y presionar el disyuntor de restablecimiento (el primero empezando por arriba).
- ☹️ La correa de transmisión está rota.
- 😊 Cambiar la correa.
- ☹️ El relé del motor o el motor de los cepillos está averiado
- 😊 Cambiar el relé o el motor.

### 9.4 LA SOLUCIÓN LIMPIADORA NO BAJA O BAJA EN POCA CANTIDAD

- ☹️ El depósito de la solución está vacío.
- 😊 Llenar el depósito de la solución, después de haber vaciado el depósito de recuperación.
- ☹️ Los cepillos o la máquina están parados.
- 😊 Activar los cepillos y pisar el acelerador.
- ☹️ La palanca de regulación del flujo está cerrada o casi cerrada.
- 😊 Regular / aumentar el flujo de salida de la solución según se desee.
- ☹️ El filtro de la solución limpiadora está obstruido.
- 😊 Limpiar el filtro.
- ☹️ El conducto de suministro del detergente está obstruido en algún punto
- 😊 Liberar el conducto eliminando la suciedad.
- ☹️ La electroválvula de apertura del flujo está fundida.
- 😊 Sustituir la electroválvula.

### 9.5 FALTA ASPIRACIÓN

- ☹️ El tubo de aspiración no está conectado al squeegee.
- 😊 Conectarlo correctamente
- ☹️ El tubo de aspiración, el conducto del squeegee o el vano de inspección están obstruidos.
- 😊 Liberar y limpiar los conductos.
- ☹️ El motor de aspiración está apagado.
- 😊 Activarlo.
- ☹️ El depósito de recuperación está lleno.
- 😊 Vaciarlo.
- ☹️ El motor de aspiración no recibe la alimentación eléctrica o está quemado.
- 😊 Comprobar las conexiones y, en el segundo caso, hay que cambiar el motor.

### 9.6 POCA ASPIRACIÓN

- ☹️ La tapa del depósito de recuperación no está bien cerrada.
- 😊 Cerrar fuertemente la tapa.
- ☹️ El tapón del tubo de vaciado del depósito de recuperación no está perfectamente cerrado.
- 😊 Cerrarlo correctamente.
- ☹️ El tubo de aspiración, el conducto del squeegee o el vano de inspección están obstruidos.
- 😊 Liberar y limpiar los conductos.

#### 9.7 EL MOTOR DE LOS CEPILLOS O EL MOTOR DE ASPIRACIÓN NO SE DETIENEN

 El interruptor relé es defectuoso.

 Parar la máquina interrumpiendo la alimentación general y desconectando el conector principal de la batería y llamar al servicio técnico.

#### 9.8 EL SQUEEGEE NO LIMPIA O NO SECA BIEN

 Las bandas del squeegee están desgastadas o arrastran suciedad sólida.

 Cambiarlas o limpiarlas.

 La regulación del squeegee no es correcta, el avance debe ser perpendicular a la dirección de marcha.

 Regular el squeegee.

 El tubo de aspiración, el conducto del squeegee o el vano de inspección están obstruidos.

 Liberar y limpiar los conductos.

#### 9.9 EL CARGADOR DE BATERÍAS NO FUNCIONA

 No arranca la recarga de la batería (mensaje en el display "BAT").

 Controlar que el cargador de baterías esté bien conectado a la batería. Consultar el manual del cargador de baterías.

#### 9.10 LAS BATERÍAS NO SE CARGAN O NO MANTIENEN LA CARGA

 Al final del proceso de recarga, la batería no está correctamente cargada (véase el manual de instrucciones-mantenimiento del fabricante de la batería)

 Comprobar el mensaje de error del cargador de baterías y controlar los datos indicados en el display. (Véase el manual de instrucciones del cargador de baterías).

 Las baterías son nuevas y no dan el 100% de las prestaciones esperadas.

 El acumulador alcanza las máximas prestaciones transcurridos unos 20-30 ciclos de recarga completos.

 El electrolito se ha evaporado y no cubre completamente las placas.

 Controlar el manual de uso y mantenimiento del fabricante de las baterías.

 Hay notables diferencias de densidad entre los diferentes elementos

 Cambiar la batería dañada.

Consulte siempre el manual de uso y mantenimiento de las baterías y del cargador de baterías, si no consigue solucionar el problema, llame al servicio técnico autorizado.

**El fabricante NO podrá ayudarle a solucionar los problemas causados por usar baterías y cargadores de baterías no suministrados directamente.**



## **1. INHOUD**

### **2. ALGEMENE INFORMATIE**

- 2.1 DOEL VAN DE GEBRUIKSAANWIJZING
- 2.2 TERMINOLOGIE EN LEGENDA VAN DE SYMBOLEN
- 2.3 PRODUCTIDENTIFICATIE
- 2.4 CORRECT GEBRUIK
- 2.5 TECHNISCHE AANPASSINGEN

### **3. INFORMATIE OVER VEILIGHEID**

- 3.1 GRONDAANBEVELINGEN
- 3.2 GELUIDSNIVEAU EN VIBRATIE'S

### **4. INFORMATIE OVER VERVOERING**

- 4.1 VERPAKKING OPHEFFEN EN VERVOEREN
- 4.2 CONTROLE BIJ LEVERING
- 4.3 UITPAKKEN
- 4.4 OPHEFFEN EN VERVOEREN: MACHINE, BATTERIJ EN LADER

### **5. TECHNISCHE INLICHTINGEN**

- 5.1 ALGEMENE OMSCHRIJVING
  - 5.1.1 MACHINE
  - 5.1.2 BATTERIJ
  - 5.1.3 BATTERIJLADER
- 5.2 STRUCTUUR EN FUNCTIE'S
  - 5.2.1 MACHINE
  - 5.2.2 BATTERIJ
  - 5.2.3 BATTERIJLADER
- 5.3 TOEBEHOOR

### **6. INFORMATIE VOOR DE INSTALLATIE**

- 6.1 VOORBEREIDING VAN DE BATTERIJEN
- 6.2 BATTERIJEN INSTALLEREN EN AANSLUITEN
- 6.3 VOORBEREIDING BATTERIJLADER
- 6.4 BATTERIJLADER INSTALLEREN EN AANSLUITEN
- 6.5 VOORBEREIDING VAN DE MACHINE

### **7. GEBRUIKSAANWIJZING**

- 7.1 BATTERIJEN HERLADEN
- 7.2 ZUIGMOND EN SPATRUBBERS MONTEREN, DEMONTEREN EN REGELEN.
  - 7.2.1 ZUIGMOND MONTEREN
  - 7.2.2 ZUIGMOND DEMONTEREN
  - 7.2.3 ZUIGRUBBERS MONTEREN
  - 7.2.4 ZUIGRUBBERS DEMONTEREN
  - 7.2.5 ZUIGMOND REGELEN
  - 7.2.6 REINIGEN VAN DE OPVANGBAK VOOR GROF VUIJL

- 7.2.7 SPATRUBBERS MONTEREN, DEMONTEREN EN REGELEN
- 7.3 MONTAGE, DEMONTAGE EN REGELING VAN HET TOEBEHOOR (BORSTELS, PADHOUDERS EN SCHUURPADS)
- 7.4 SCHOONWATERTANK VULLEN EN LEEGMAKEN
- 7.5 VUILWATERTANK LEEGMAKEN
- 7.6 ZETEL REGELEN
- 7.7 MACHINE BESTUREN
- 7.8 WERKWIJZE
  - 7.8.1 VOORBEREIDING EN WAARSCHUWINGEN
  - 7.8.2 BEDIENINGEN
  - 7.8.3 RECHTSTREEKSE REINIGING OF VOOR LICHT VUILE OPPERVLAKTEN
  - 7.8.4 ONRECHTSTREEKSE REINIGING OF VOOR ZEER VUILE OPPERVLAKTEN
  - 7.8.5 POSTREINIGING OPERATIE'S

### **8. ONDERHOUD**

- 8.1 TANKS
- 8.2 ZUIGSLANG
- 8.3 ZUIGMOND
- 8.4 TOEBEHOOR
- 8.5 FILTER REINIGINGSMIDDEL
- 8.6 BLOK MACHINE
- 8.7 BATTERIJEN
- 8.8 ZEKERINGEN EN THERMISCHE BEVEILIGINGEN
- 8.9 REGELMATIGE ONDERHOUD
  - 8.9.1 DAGELIJKSE TAKEN
  - 8.9.2 WEKELIJKSE TAKEN
  - 8.9.3 TAKEN OP LANGE TERMIJN
- 8.10 AANGERADEN ONDERDELEN

### **9. TROUBLESHOOTING**

- 9.1 MACHINE WERKT NIET
- 9.2 MACHINE GAAT NIET VOORUIT
- 9.3 BORSTELS DRAAIEN NIET
- 9.4 GEEN OF TE WEINIG DISTRIBUTIE REINIGINGSMIDDEL
- 9.5 GEEN AFZUIGING
- 9.6 TE WEINIG AFZUIGING
- 9.7 BORSTELMOTOR OF ZUIGMOTOR BLIJVEN DRAAIEN
- 9.8 ZUIGMOND REINIGT NIET OF DROOGT NIET GOED AF
- 9.9 BATTERIJLADER WERKT NIET
- 9.10 BATTERIJEN HERLADEN NIET OF BEHOUDEN DE LADING NIET

## 2. ALGEMENE INFORMATIE

### 2.1 DOEL VAN DE GEBRUIKSAANWIJZING

Om de raadpleging en het herlezen van de thema's die u interesseren te vergemakkelijken, kunt u de Inhoud raadplegen, die zich in het begin van de sectie van elke taal bevindt.

Deze gebruiksaanwijzing werd door de fabrikant uitgegeven en maakt deel uit van dit product: daarvoor moet het tijdens heel de levensduur, tot aan de vernietiging van de machine zelf, met zorg bewaard worden.

De klant moet ervoor zorgen dat de gebruikers dit boekje gelezen hebben, of dat ze kennis genomen hebben van de inhoud ervan en dat ze de hierin vermeld te gebruiksaanwijzingen aandachtig volgen. Alleen door het constant respecteren van de aanwijzingen van dit boekje, zullen de beste resultaten bereikt worden op niveau van veiligheid, prestatie's, doeltreffendheid en duurzaamheid van het product in uw bezit. Het niet correct volgen van deze normen 7n lader (in optie) waarover wij beschikken.

Batterijen en lader zijn basisdelen om de machine aan te vullen en ze beïnvloeden de werking van de machine op niveau van autonomie en prestatie's. Enkel de juiste samenstelling van beide toebehoren (batterijen en lader) geeft de mogelijkheid om het beste rendement van de machine te bereiken, zonder grote sommen geld uit te geven. Voor gedetailleerde inlichtingen hierover, wordt u verwezen naar de specifieke gebruiksaanwijzingen van batterijen en lader.

De laders en batterijen die wij aanraden (in optie) garanderen de beste combinatie met deze machine en bieden niet allen een uitzonderlijk aanpassingsvermogen, maar ook hele hoge kwalitatieve en functionele niveau's.

### 2.2 TERMINOLOGIE EN LEGENDA SYMBOLEN

Voor meer duidelijkheid en om de verschillende aspecten van de aanwijzingen beter te beschrijven, hebben we volgende woorden en symbolen gebruikt:

- **Machine**. Deze definitie vervangt de commerciële naam.

- **Gebruiker**. De mensen die de machine gebruiken, die de verschillende aspecten van de werking kennen, maar die geen specifieke competentie hebben om een technische interventie op de machine uit te voeren.

- **Technieker**. De mensen die de ervaring, de technische competentie, de kennis van de wetten en de normen hebben, waarmee ze elk soort interventie op de machine kunnen uitvoeren, en mogelijke gevaren kunnen herkennen, tijdens de installatie, het gebruik en het vervoer van de machine zelf.

- **SYMBOOL AANWIJZING** (👉): Het zijn bijzonder belangrijke informatie's om schade aan de machine te vermijden.

- **SYMBOOL WAARSCHUWING** (⚠️): Het zijn bijzonder belangrijke informatie's om ernstige schade aan de machine en aan de omgeving te vermijden.

- **SYMBOOL GEVAAR** (☠️): Het zijn noodzakelijke informatie's om ernstige en erge schade aan de gezondheid van de mensen of aan de volkomenheid van het product te vermijden.

### 2.3 PRODUCTIDENTIFICATIE

De identificatie etiket die zich onderaan het dashboard bevindt, bovenaan de batterijstekker, bevat volgende

informatie:

- identificatie van de fabrikant
- CE merkteken
- Code van het model
- Model
- Spanning netvoeding
- Totaal nominaal vermogen
- Spatbescherming
- Serienummer
- Productiejaar
- Maximale helling
- Gewicht leeg
- Gewicht bij max. lading

### 2.4. CORRECT GEBRUIK

Deze machine is een schrobutomaat: het moet gebruikt worden voor het schoonmaken en opzuigen van vloeibare stoffen op vlakke, harde, horizontale, gladde of gematigd oneffen, gelijkvormige vloeren en vrij van hindernis in zowel burgerlijke als industriële omgevingen. Elk ander soort gebruik is streng verboden en we verzoeken u om grote aandacht te besteden aan alle informatie over veiligheid die u in dit boekje vindt.

De schrobutomaat verspreidt een hoeveelheid oplossing van water en reinigingsmiddel (naar wens regelbaar) terwijl de borstels het vuil van de vloer verwijderen. Dankzij het afzuigsysteem van de machine, samen met een zuigmond op de grond, worden de vloeibare stoffen en het vuil (die door de borstels verwijderd werd) in een enkele keer opgezogen.

Door de juiste combinatie van het reinigingsmiddel met de verschillende soorten borstels (of schuurpads), kan zich de machine aan alle soorten vloeren en vuil aanpassen.

### 2.5. TECHNISCHE AANPASSINGEN

Deze machine werd ontworpen en gefabriceerd met respect voor de basis veiligheidsregels en voor de gezondheid van de gebruiker volgens de Europese normen en daarvoor is de machine CE goedgekeurd. Bij deze gebruiksaanwijzing vindt u ook het **CE certificaat** met vermelding van de Europese normen waaraan deze machine conform is. Dit certificaat zal niet meer geldig zijn als de machine structureel veranderd wordt zonder overeenkomst met de fabrikant.

De fabrikant heeft het recht om technische aanpassingen aan te brengen zonder voorafgaand bericht, om verbeteringen aan het product aan te brengen. Door deze reden zal het mogelijk zijn dat enkele details anders zijn dan op commerciële katalogen of op de beelden van dit boekje, maar dit zal geen hinder brengen aan de veiligheid van de machine zelf.

## 3. INFORMATIE OVER VEILIGHEID

### 3.1. GRONDAANBEVELINGEN

👉 **Het boekje “Gebruiksaanwijzingen” aandachtig lezen, voor het opstarten, het gebruik, het gewone onderhoud of voor alle andere soorten technische interventie's op de machine.**

⚠️ **Alle normen van dit boekje (en die van batterijen en laders) nauwkeurig volgen (vooral de voorschriften betreffende waarschuwing en gevaar). De fabrikant is niet verantwoordelijk voor schade aan mensen of voorwerpen die veroorzaakt werden door het niet volgen van de voorschriften.**

👉 Voor het gebruik van de machine, moet men zorgen

dat elk deel van de machine correct geplaatst is.

⚠ De machine mag alleen gebruikt worden door personeel die daarvoor opleiding gekregen heeft, die daarvoor geschikt is en die voor het gebruik toegelaten werd. Om misbruik van de machine te vermijden, is het aangeraden om tijdens de rust de machine in een afgesloten plaats te bewaren, de handrem te trekken en de sleutels van het dashboard uit te halen.

⚠ Het gebruik van de machine is verboden voor minderjarigen.

⚠ De machine mag niet gebruikt worden voor andere doeleinden. Het soort gebouw waarin de machine gebruikt wordt, moet aandachtig geëvalueerd worden en de veiligheidsnormen van het gebouw zelf moeten gerespecteerd worden.

⚠ De machine mag niet gebruikt worden in slecht verlichte omgevingen, in plaats van waar ontploffingsgevaar bestaat, bij vuil die gevaarlijk is voor de gezondheid (gassen of stoffen), op openbare wegen en in de buitenlucht in het algemeen.

⚠ De machine mag gebruikt worden bij temperaturen tussen +4°C en +35°C; Tijdens de rust, moet de machine in een droge en niet corrosieve plaats bewaard worden, met een temperatuur tussen +10°C en +50°C. In alle omstandigheden waar zich de machine bevindt, moet de vochtigheid inbegrepen zijn tussen 30% en 95%.

⚠ Nooit ontvlambare of explosieve materialen gebruiken of opzuigen, zoals benzine, brandolie, vloeibare stoffen, gassen, droge poeders, zuren of oplossingen (b.v. verdunners voor vernis, aceton, enz.) ook als verdund; nooit onderwerpen opzuigen die vuur gevat hebben of die gloeiend heet zijn.

⚠ De machine mag niet op hellingen gebruikt worden van meer dan 10%; bij kleine hellingen, maar altijd voorzichtig en zonder omkeringen te maken. Voor steilere hellingen, heel voorzichtig rijden om het omdraaien of oncontroleerbare snelheden te vermijden. Alleen de laagste snelheid gebruiken! Bij hellingen of stoepen altijd borstelgroep en zuigmond omhoog houden.

⚠ **Nooit de machine op een helling parkeren.**

✋ De machine mag nooit onbewaakt blijven met draaiende motoren; alvorens de machine te verlaten, motoren afleggen, onvoorziene bewegingen vermijden en netvoeding afleggen.

⚠ Tijdens het gebruik, altijd opletten voor derden, vooral kinderen, die in de omgeving aanwezig kunnen zijn.

⚠ De machine mag niet gebruikt worden om onderwerpen of mensen te vervoeren, noch om onderwerpen te slepen. De machine zelf mag niet gesleept worden.

✋ Voor geen enkele reden mag de machine als steun voor gewichten gebruikt worden. De openingen voor ventilatie en de uitlaten voor de warmte, moeten vrij gelaten zijn.

⚠ De veiligheidstoestellen mogen niet veranderd noch verwijderd worden.

⚠ Voor de veiligheid van de gebruiker altijd individuele beschermingen gebruiken: schort of overall, niet-glijdende en waterdichte schoenen, rubberen handschoenen, veiligheidsbril en oordopjes, beschermingsmasker voor de luchtwegen. Voor men de

machine begint te gebruiken, alle onderwerpen uitdoen die gevaarlijk kunnen zijn, zoals juwelen, uurwerken, kravatten.

⚠ Nooit bewegende delen met de handen aanraken.

✋ Geen andere reinigingsmiddelen gebruiken dan de voorziene en alle voorschriften van de veiligheidsfiches volgen. Het is aanbevolen om de reinigingsmiddelen in een afgeschermd ruimte te bewaren, buiten het bereik van kinderen. In geval van contact met de ogen, onmiddellijk afspoelen met veel water. In geval dat men het product inslikt, onmiddellijk een dokter raadplegen.

Controlleren dat de stopcontacten voor de netvoeding van de batterijlader met de gepaste aarding verbonden zijn en dat ze beschermd zijn door magnetothermische en differentieelschakelaars.

⚠ Bij gebruik van gelbatterijen moet men controleren dat de ontladingsaanwijzer op het dashboard goed werkt. In dit geval contact opnemen met de verdeler van de machine.

⚠ Het is noodzakelijk dat men de aanwijzingen van de fabrikant van de batterijen volgt, samen met de algemene normen. Batterijen moeten altijd schoon en droog bewaard worden om oppervlakkige stroomverspreiding te vermijden. Batterijen moeten van onzuiverheden beschermd worden, zoals b.v. metalen stof.

⚠ Geen gereedschappen op de batterijen opleggen, om kortsluiting of ontploffingsgevaar te vermijden.

⚠ Nauwkeurig alle veiligheidsnormen volgen voor het gebruik van zwavelzuur.

Bij aanwezigheid van hoge magnetische velden, moet men de invloed op de controle elektroniek testen. De machine mag nooit met lopend water afgespoeld worden.

✋ Tijdens het werk worden vloeibare middelen opgezogen die reinigingsmiddelen, ontsmettingsproducten, water, organische en inorganische stoffen bevatten en die volgens de wet verwijderd moeten worden.

⚠ In geval van schade of slechte werking moet de machine onmiddellijk uitgeschakeld worden (stroom of batterijen afleggen) en er mag niet aan gewerkt worden. Men moet de technische dienst van de verdeler raadplegen.

⚠ Voor onderhoud of vervanging van het toebehoor, moet de machine in een goed verlichte plaats staan en stroom of batterijen moeten afgelegd zijn.

✋ Elke soort onderhoud aan de elektrische installatie of algemene onderhoud en herstellingen (vooral degene die in dit boekje niet uitdrukkelijk beschreven zijn) mogen enkel en allen door de technische dienst of door een gespecialiseerde techniker uitgevoerd worden, die het product en de veiligheidsnormen kent.

✋ Enkel het gebruik van originele onderdelen en toebehoor van de fabrikant is toegestaan. Omdat deze verzekeren dat de machine correct en zonder nadelen werken kan. Geen onderdelen gebruiken die uit andere machine's of kits uitgehaald werden.

Indien men beslist om de machine niet meer te gebruiken, moet men de batterijen uit de machine halen en ecologisch verwijderen volgens de Europese wet 91/157/EEC en in een toegest aan afvalcentrum afgevoerd worden.

Voor de vernietiging van de machine, moet men de lokale milieuwetgeving volgen.

- de machine moet van het stroomnet uitgeschakeld worden, van alle vloeistoffen leeg gemaakt en gereinigd worden.

- Nadien moet de machine uit elkaar gehaald en volgens materiaalgroepen verdeeld worden (plastic volgens het symbool van recycleerbaarheid, met alen, rubber, verpakkingen). In het geval van delen uit verschillende materialen, zich aan gespecialiseerde instantie's wenden; elk materiaalgroep moet vernietigd worden volgens de milieuwetgeving voor recycleerbaarheid.

Het is belangrijk dat gevaarlijke delen van de machine onschadelijk gemaakt worden, vooral voor kinderen.

 Voor elk gebruik, moet men de machine controleren en vooral dat de herlaadkabel van de batterij en de batterijstekker in goede toestand en werkend zijn. Als deze delen niet in goede toestand zijn, mag de machine in geen geval gebruikt worden en ze moeten door een gespecialiseerde dienst hersteld worden.

 Bij lekken van schuim of vloeibare stof moet de zuigmotor onmiddellijk afgelegd worden.

 De machine mag niet gebruikt worden op textiel vloerbekledingen, zoals tapijten of vast tapijt. Het gebruik van boenwas, schuimige reinigingsmiddelen of lekken langs de buizen kunnen ernstige schade aan de machine veroorzaken of verstopping van de buizen zelf.

## 3.2 GELUIDSNIVEAU EN VIBRATIE'S

Zie de tabel op seite 100.

## 4. INFORMATIE OVER VERVOERING

### 4.1 VERPAKKING OPHEFFEN EN VER VOEREN

 Tijdens alle bewegingen voor opheffing of transport, goed nakijken dat de verpakte machine vast geankerd is, om te vermijden dat ze zou omkeren of vallen.

Bij het laden en lossen van de machine uit voertuigen, moet er genoeg verlichting zijn. De verpakte machine moet met de gepaste middelen verzet worden, en men moet opletten dat men de verpakking niet beschadigd of tegen gebotst wordt, dat het niet omgedraaid wordt en dat het met zorg aan de grond gelegd wordt.

 Al deze aanwijzingen gelden ook voor de batterijen en de lader.

### 4.2 CONTROLE BIJ LEVERING

 Bij de levering van de goederen (machine, batterijen en/of lader) door de transporteur, moet men nauwkeurig controleren dat de verpakking intact is. Indien de verpakking beschadigd is, moet men de transporteur verwittigen en voor men de goederen aanvaardt, schriftelijk voorbehoud nemen om een schadevergoeding te eisen.

### 4.3 UITPAKKEN

 Veiligheidskledij dragen en de gepaste instrumenten gebruiken om het risico van ongeval te vermijden.

Voor de machine deze volgorde respecteren: Als de machine in karton verpakt is

- de plasticlinten met schaar of mes verwijderen
- de karton wegnemen
- de enveloppen aan de binnenkant uithalen en de inhoud ervan controleren (gebruiksaanwijzing en stekker voor batterijlader)

- Alle metaalhaken en plasticlinten die de machine aan de pallet vasthouden met schaar of mes verwijderen.
- Borstels en zuigmond uit de verpakking halen.
- De machine uit de verpakking halen (door achterruit te duwen) met behulp van een schuine plank die goed aan de pallet en aan de grond hangt.

Als de machine in houten kist verpakt is

- alle houten planken een per een weghalen (bij de bovenste beginnen)
- de beschermingsfolie van de machine verwijderen
- Alle metaalhaken en plasticlinten die de machine aan de pallet vasthouden met schaar of mes verwijderen.
- Borstels en zuigmond uit de verpakking halen.
- De machine uit de verpakking halen (door achterruit te duwen) met behulp van een schuine plank die goed aan de pallet en aan de grond hangt.

Dezelfde aanwijzingen volgen om de lader en de batterijen (in optie) uit de verpakking te halen, door van de bovenkant van de verpakking door middel van de gepaste hendels weg te nemen.

Eens de machine uit alle verpakkingen verwijderd is, kan men de toebehoren en de batterijen monteren (z. Specifieke hoofdstuk).

Het is aangeraden om de verschillende delen van de verpakking te bewaren, voor eventueel toekomstig vervoer van de machine en/of van het toebehoor naar andere bestemmingen of bij gespecialiseerde servicecentra.

Indien niet meer nodig, moeten de verpakkingen verwijderd worden volgens de geldige normen.

### 4.4 OPHEFFEN EN VER VOEREN: MACHINE, BATTERIJ EN LADER

 De machine mag nooit met een vorkheftruck verplaatst worden, omdat geen enkel deel van het chassis geeft de mogelijkheid voor een recht streekse opheffing. Het volgende moet uitgevoerd worden, voor men aan de voorbereiding van verpakking en transport begint.

- Vuilwater- en schoonwater tank leegmaken
- Zuigmond en borstels of padhouders demonteren
- Batterijen uitschakelen en uithalen

Met behulp van een schuine plank, de machine op de originele pallet plaatsen (of op een gelijkaardige, met zelfde afmetingen en gewicht capaciteit). Machine en toebehoor moeten aan de pallet vastgehaakt worden, met metalen haken of andere middelen die gepast zijn voor het gewicht van de onderwerpen.

De pallet met de machine opheffen en op het voertuig verplaatsen.

Pallet en machine met riemen aan het voertuig zelf vastbinden.

Als men van privévoertuigen met laadbrug beschikt, kan men de machine rechtstreeks op het voertuig duwen, zonder pallet dus. Ook in dit geval moet men controleren dat alle onderwerpen en de machine zelf beschermd worden tegen schokken, vocht, trillingen, onverwachte bewegingen die tijdens het transport kunnen voorkomen. De batterijbakken zijn voorzien van gaten om de gepaste instrumenten eraan vast te maken voor het vervoer.

 De batterij mag uit sluitend door personeel en middelen (kabels enz.) opgeheft of op de machine gezet worden, die bekwaam zijn om het gewicht te verdragen. Voor het vervoer, de zelfde aanwijzingen gebruiken als voor de machine, samen met de aanwijzingen van de fabrikant.



De lader mag op zijn eigen steunen vervoerd worden, zowel horizontaal als verticaal en met dezelfde aanwijzingen als voor de machine, samen met de aanwijzingen van de fabrikant.

## 5. TECHNISCHE INLICHTINGEN

### 5.1 ALGEMENE OMSCHRIJVING

#### 5.1.1 MACHINE

We kunnen de voornaamste eigenschappen van de machine als volgt samenvatten:

- De vorm van de zuigmond, de lucht stromingen en de zuigrubbers zijn zodanig bestudeerd voor een optimale afdrooging zelfs van een vloer met tegels. Dankzij de speciale en evenwichtige vorm van het chassis van de machine en van de zuigmondhouder kan men ook in een bocht en met een kleine zuigmond afdrogen zonder watersporen achter te laten.

- Er is een uitstekende verdeling van de gewichten, met een lage zwaartepunt, ook dankzij een hele zware borstelgroep en de positie van de batterijen op het niveau van de wielen.

- Dankzij het zware gewicht op de borstels, is er een uitstekende werking op de vloer. De druk is verzekerd van het plateau zelf van de borstelgroep, zonder veringen en andere toestellen die onnauwkeurigheden kunnen veroorzaken. Het is allemaal reëel hangend gewicht, een plateau met een staalplaat van 15 mm.

- Dankzij de grote inhoud van de watertanks is er veel minder tijdsverlies door het vullen van het schoon water of het leegmaken van het vuil water . Er zijn geen gevoelige membranen, moeilijk om te reinigen.

- De vuilwatertank heeft een tiental liters extraruimte voor het decanteren van mogelijke schuim, die schadelijk is voor de zuigmotor . Het decanteren wordt t vergemakkelijkt door een kegel, die zich onderaan het bovenste deksel van de tank bevindt, en die de schuim weghoudt van het gedeelte waar de lucht afgezogen wordt. De binnenkant van de kegel wordt t aan de onderkant geïsoleerd, door het stijgend water. De lucht wordt aan de bovenkant afgezogen door de gaatjes, en is intussen schoon omdat het schuim aan de buitenkant gebleven is.

- Het tractiesysteem is aangepast aan de gewichten van de machine en het versoepelt de besturing.

- Sterke structuur. Het chassis van de machine en de zuigmond zijn met dikke metaalplaten gebouwd, 6 mm, 8 mm, 10 mm, tot 20 mm, met laser gesneden en gelasd. Het plateau van de borstelgroep best aat uit een staalplaat van 15 mm dikte en is in de oppervlakte behandeld om plaat en vernis te beschermen. De schroeven zijn 100% inoxstaal; de tanks (blok machine) zijn in schokbestendige polyethyleen van een dikte van 7-8 mm. Alles is eenvoudig en heel sterk, zonder onnodige complicatie's.

- De batterijruimte is geschikt voor grote batterijen, om meer autonomie te hebben.

- Om het geluidsniveau laag te houden is de zuigmotor aan de binnenkant van de machine gemonteerd.

- De vuilwatertank kan gemakkelijk gereinigd worden, omdat er bijna geen kloven zijn aan de binnenkant.

#### 5.1.2 BATTERIJ

Aangezien het zwaar gewicht en om de verplaatsingen te vergemakkelijken, zonder gevaar voor de batterijen zelf en voor de gebruiker, bieden wij voor deze machine enkel en alleen batterijen die ingebouwd zijn in een container. Dit geeft niet alleen stevigheid, maar verhoogt ook de capaciteit in Ah.

Onafhankelijk van het type batterij, de prestatie's van

de batterijen worden aangeduid door een cap aciteit gebonden aan een ontladingstijd. Een andere belangrijke waarde is gegeven door het aantal mogelijke ontladingen. De capaciteit wordt aangeduid in ampere per uur (Ah) en de ontladingstijd wordt normaal in 20 uur aangegeven (C20 of 20h, of niet aangegeven) of in 5 uren (C5 of 5h). De cyclussen van lading/ontlading zijn de aanduiding van het aantal keren dat de batterij de lading steunt in de beste omstandigheden, en dus van de levensduur van de batterij bij een correct gebruik. De capaciteit van de zelfde batterij kan dus veranderen volgens de snelheid waarmee men de energie gebruikt (de stroom), daarvoor kunnen de waarden, aangeduid in 5h of in 20h, zoveel veranderen. Het is noodzakelijk om al deze aspecten te beschouwen om een correcte vergelijking te kunnen maken tussen de produkten die beschikbaar zijn op de markt en de batterijen die wij bieden.

Op deze machine kan men twee soorten batterijen monteren, die verschillend zijn, zowel voor fabricatie als voor eigenschappen.

- Semi-tractie batterijen in cont ainer met buisjesstructuur met zwavelzuur: hier moet regelmatig het niveau van de elektrolyt in elke cel gecontroleerd worden.

**⚠ Als een cel zonder zuur blijft, oxydeert het in 24 uur tijd, met compromiterende effecten op de prestatie's van die cel.**

**⚠** Het instructieboekje van de batterij volgen om fysieke en financiële schade te vermijden.

- Gelbatterij in container: deze soort batterij is onderhoudsvrij en er is geen speciale omgeving vereisd voor de lading (omdat er geen schadelijke gassen gelaten worden). Ze zijn dus sterk aangeraden.

**⚠ Het is niet vanzelfsprekend dat batterijen en laders met dezelfde technische eigenschappen zoals die door ons aangeboden, dezelfde resultaten geven. Alleen een perfecte compatibiliteit tussen deze elementen (batterijen met zwavelzuur, gelbatterijen en lader) kunnen de prestatie's, de levensduur, de veiligheid en de financiële waarde van het product garanderen.**

#### 5.1.3 BATTERIJLADER

Dankzij deze soort hoog-frequentie batterijlader worden de batterijen optimaal geladen met een verlengde autonomie en levensduur. Dankzij de mogelijkheid om de lader te configureren met optionele smartcards (magnetische kaarten), is deze een hele multifunctionele oplossing, waarmee het aantal nodige laders op stock verminderd wordt. Dezelfde lader mag namelijk zowel voor batterijen met zwavelzuur, als met gel batterijen gebruikt worden.

Door de digitale display zijn altijd alle inlichtingen ter beschikking, over het ladingsproces, de batterij en de lader zelf. (Z. het gebruiksaanwijzing voor meer inlichtingen)

**⚠ Het is niet vanzelfsprekend dat batterijen en laders met dezelfde technische eigenschappen zoals die door ons aangeboden, dezelfde resultaten geven. Alleen een perfecte compatibiliteit tussen deze elementen (batterijen met zwavelzuur, gel batterijen en lader) kunnen de prestatie's, het levensduur, de veiligheid en de financiële waarde van het produkt garanderen**

## 5.2 STRUCTUUR EN FUNCTIE'S

### 5.2.1 MACHINE

#### FOTO A

1. Vuilwatertank
2. Hendel regeling zetel
3. Schoonwatertank
4. Wiel achteraan links
5. Bumper vooraan links (borstelgroep)
6. Spatrubber links
7. Pedaal veiligheidsrem
8. Tractiewiel vooraan
9. Zuil van het stuur
10. Dashboard elektrische componenten
11. Stuur
12. Stuurknop

#### FOTO B

13. Deksel voor controle vuilwatertank
14. Zetel
15. Versnellingspedaal
16. Spatrubber rechts
17. Bumper vooraan recht s (borstelgroep)
18. Wiel achteraan rechts

#### FOTO C

19. Zuigslang naar vuilwatertank
20. Zuigslang zuigmond
21. Bumperwielte links/rechts zuigmond
22. Knop regelaar
23. Knop bevestiging bandje zuigrubber
24. Metalen strip zuigrubber
25. Opvangbak grof vuil
26. Wiel drukregelaar
27. Schroef voor snelle ophanging zuigmond
28. Drukregelaar zuigmond (rechts/links)
29. Veiligheidsslot zuigmond rechts
30. Kraan leegmaken vuilwatertank

#### FOTO D

31. Keuzeschakelaar opheffen/neerlaten zuigmond
32. Knop noodtoestand/tijdelijke stopzetting
33. Schakelaar zuigmotor
34. Potentiometer regeling snelheid vooruit
35. Aanwijzer lading batterijen
36. Beschermzekering dashboard
37. Sleutelschakelaar
38. Keuzeschakelaar vooruit-/achteruitrijden
39. Schakelaar borstelmotor
40. Keuzeschakelaar opheffen/neerlaten borstelgroep

#### FOTO E

41. Thermische beveiliging (40A) borstelmotor
42. Thermische beveiliging (4A) actuator zuigmond
43. Thermische beveiliging (4A) actuator borstelgroep
44. Hendel blokkering handrem
45. Stopcontact aan de batterij om met de lader te laden
46. Hendel distributie reinigingsmiddel (hoog-open/laag-gesloten)
47. Handvat stopzetten in geval van nood

#### FOTO F

48. Knipperlicht

49. Achterruimte, toegang vlotter en aansluiting zuigslang
50. Steunhaak uitlaatslang vuil water
51. Schroefdop uitlaatslang vuil water
52. Uitlaatslang vuil water
53. Schroefdop vulling schoonwatertank
54. Zuigslang uit opvangbak zuigmond

#### FOTO G

55. Filter reinigungsoplossing

#### FOTO H

56. Relais algemeen vermogen
57. Koppels zekeringen (2X50A)
58. Relais borstelmotor
59. Kaart controle funtie's
60. Led aanwijzing onregelmatigheden
61. Regelaar snelheidsvermindering in draai
62. Relais zuigmotor

#### FOTO I

63. Antischuim kegel
64. Toegangsruimte voor de reiniging van de vuilwatertank
65. Aansluiting zuiglang
66. Deksel achterruimte, toegang vlotter en aansluiting zuigslang
67. Vlotter (aanwijzing overvol)

#### FOTO L

68. Zuigmotor
69. Batterij (optioneel)
70. Borstel rechts
71. Ketting steun vuilwatertank

### 5.2.2 BATTERIJ

Indien bijgeleverd, de batterij met zwavelzuur (indien niet droog geladen) of met gel, zijn al gebruiksklaar: Rood, positieve pool  
Zwart, negatieve pool

### 5.2.3 BATTERIJLADER

Indien bijgeleverd, z. specifieke gebruiksaanwijzing

## 5.3 TOEBEHOOR

Uw leverancier kan u de complete lijst geven van alle beschikbare toebehoren gebruiken, zoals borstels, padhouders, schuurpads, enz.

## 6. INFORMATIE VOOR DE INSTALLATIE

### 6.1 VOORBEREIDING VAN DE BATTERIJEN

 De technische eigenschappen van de batterijen die gebruikt worden, moeten overeenkomen met de technische eigenschappen beschreven in het paragraaf van de technische inlichtingen. Het gebruik van een andere soort batterij kan ernstige schade aan de machine aanbrengen en kan meer frequente ladingen eisen.

 Tijdens de installatie of voor alle andere soort onderhoud van de batterijen, moet de gebruiker de nodige veiligheidsmaatregelen gebruiken om ongevallen te vermijden. Tijdens deze operatie's, afstand houden van vrije vlammen, de polen van de batterij niet kortsluiten, geen vonken veroorzaken, niet roken. Gewoonlijk zijn de zwavelzuur batterijen bij levering gebruiksklaar, omdat al geladen met een zure oplossing. In ieder geval is het aangeraden om nauwkeurig de

gebruiksaanwijzingen te volgen, vooral voor wat veiligheid en installatie betreft.

## 6.2 BATTERIJEN INSTALLEREN EN AANSLUITEN

⚠ Deze operatie's moeten door gespecialiseerd personeel uitgevoerd worden.

Controleren dat beide tanks leeg zijn, indien niet, leegmaken volgens de gepaste procedure. De vuilwatertank naar 90° opheffen en controleren dat het goed vast zit; in deze positie heeft men van bovenaan toegang aan de batterijruimte.

De Anderson stekker van de batterijbekabeling moet van de Anderson stekker van de machinebekabeling losgemaakt worden. Altijd de stekkers vasthouden en nooit aan de kabels trekken.

In het geval dat de instelling van lader en batterij niet correct overeenkomen, mag de batterij niet verbonden en geladen worden, maar men moet volgens deze procedure's voortgaan.

⚠ De batterijbekabeling aan de de batterij vastmaken door de batterijklemmen exact en enkel aan polen met het zelfde symbool te verbinden (rode bekabeling "+", zwarte bekabeling "-"). Opgelet, een kortsluiting van de batterij kan ontploffingen veroorzaken!

De kabels in de richting van de uitgangsontploeging van de bekabeling oriënteren (enkel voor zwavelzuur batterijen, aan de zijkant van de batterijruimte), de klemmen aan de polen vastbinden en met vaseline invetten

De batterij insteken door de ontploeging in de

batterijruimte te oriënteren (voor het zwavelzuur type) voor de doorgang van de elektrische bekabeling naar de stekker van de machinebekabeling.

Controleren dat alle bedieningen op het paneel op "0" of op rust staan en de batterijstekker aan die van de machine aansluiten.

⚠ De Batterijruimte sluiten door de vuilwaterank te laten zakken en opletten dat kabels niet ertussen gedrukt worden.

## 6.3 VOORBEREIDING BATTERIJLADER

Om de batterijlader te kunnen gebruiken moet men op zijn eigen bekabeling (die voor de aansluiting aan de batterij dient), de stekker monteren die samen met de machine geleverd werd.

Voor de samenstelling van de stekker, als volgt werken:

- Van beide kabels (rood en zwart) van de lader, ongeveer 13 mm beschermingshoes wegnemen.
- Elke kabel in de met alen spitsen van de stekker insteken en goed drukken met de gepaste tang.
- ⚠ Nu beide met alen spitsen (aan de kabels aangesloten) in de stekker insteken, volgens de juiste polen (rode kabel = "+", zwarte kabel = "-")

## 6.4 BATTERIJLADER INSTALLEREN EN AANSLUITEN

Als een lader aangevraagd wordt voor een specifieke soort batterij, wordt het al gebruiksklaar geleverd. Controleren dat de lader afgestemd staat op het type batterij en de specifieke toepassing: Bij het aansteken, de laadinstellingen op de display volgen. A.d.h. van

BERICHT OP HET DISPLAY			TYPE BATTERIJ
Ladingsbocht	Voltage	Amperage	
IUIa-Acd	24V	60A	24V 525Ah zwavelzuur
IUIa-PzV Gel	24V	50A	24V 400Ah Gel
IUIa-Acd	36V	50A	36V 420Ah zwavelzuur
IUIa-PzV Gel	36V	50A	36V 320Ah Gel
IUIa-Acd	36V	60A	36V 525Ah zwavelzuur
IUIa-PzV Gel	36V	50A	36V 400Ah Gel

Als men over de (optionele) smartcard, die afgestemd is op het soort batterij dat men wil laden, beschikt, moet men enkel de juiste instelling van de lader invoeren (volgens de gebruiksaanwijzingen op het boekje of op het paneel): de smartcard in de gepaste gleuf van de lader insteken, de lader aansteken, enkele seconden wachten, de lader uitschakelen en de smartcard uithalen. Als men de juiste smartcard voor die soort batterij dat men wil laden niet bezit, dan geen enkele actie ondernemen en contact opnemen met het servicecentrum.

Eens vastgesteld dat de lader correct ingesteld is, dan de procedure van de specifieke p aragraaf volgen.

## 6.5 VOORBEREIDING VAN DE MACHINE

⚠ Voor het gebruik, antiglijdende schoenen, handschoenen en andere veiligheidsstoellessen aandoen, aanbevolen door de leverancier van het reinigingsmiddel en gepast voor de omgeving waar men werkt.

👉 Voor het gebruik, volgende actie's uitvoeren, en naar de specifieke p aragrafen verwijzen voor gedetailleerde omschrijvingen van de betreffende

stadiums:

- Het laadniveau van de batterijen controleren en eventueel herladen.
- Borstels of padhouders (met schuurpads) monteren, geschikt volgens het soort oppervlakte en het soort werk dat men zal uitvoeren.
- De zuigmond monteren en controleren dat het goed vastzit, aangesloten aan de zuigslang en dat de zuigrubbers niet versleten zijn.
- Verifiëren dat de vuilwatertank leeg is. Indien niet, leegmaken.
- De distributiebediening van het reinigingsmiddel controleren en helemaal afsluiten.
- De schoonwatertank door de opening aan de achterkant met water en niet-schuimend reinigingsmiddel vullen, in de juiste concentratie. Een verschil van 7 cm laten tussen de opening en het niveau van de vloeistof.
- 👉 Om gevaar te vermeiden, is het aangeraden om eerst met de machine te oefenen, in open ruimte's zonder hindere, om gewend te worden aan de bewegingen.

Om de beste resultaten te bereiken op niveau van

reining en duurzaamheid van de machine, raden we enkele eenvoudige procedure's aan:

- De werkruimte vastleggen, door mogelijke hindernissen te verwijderen; Als het een grote oppervlakte is, volgens vierkante aangrenzende ruimte's werken.
- Een rechtlijnige trajectorie kiezen en aan de verste kant beginnen om te vermijden dat men op reeds gereinigde oppervlakte's teruggaat.

## 7 GEBRUIKSAANWIJZING

### 7.1 BATTERIJEN HERLADEN

De batterijlader voorbereiden en controleren volgens de specifieke paragraaf.

De batterijstekker (met hendel) losmaken van de vermogenstekker van de machine en aan de stekker van de lader aansluiten.

**▲** De lader mag niet aan de stekker van de hoofdbekabeling van de machine verbonden worden.

Als de machine **zwavelzuur batterijen** heeft, alleen in een goed verluchte plaats herladen, de vuilwaterank opheffen en de batterijdoppen openen.

**▲** De gebruiks- en veiligheidsaanwijzingen van de fabrikant volgen (z. paragraaf onderhoud batterijen). Als de machine **gel batterijen** heeft (onderhoudsvrij), volgende instructie's volgen.

Als de machine regelmatig gebruikt wordt: Tijdens de rust van de machine, altijd de batterijen aan de lader verbonden laten.

Als de machine voor langere periode niet gebruikt wordt:

Tijdens de nacht volgend het laatste gebruik, de batterij herladen, daarna batterij en lader losmaken.

Geen onvolledige of tussenherladingen uitvoeren tijdens de werkfase's.

Na het herladen, lader uit schakelen en en batterijstekker losmaken.

Als de machine zwavelzuur batterijen heeft, regelmatig de dichtheid van de vloeistof met een densimeter controleren. Als een of meer cellen leeg zijn, terwijl de andere helemaal geladen zijn, is de batterij beschadigd en moet vervangen of hersteld worden (verwijzen naar het servicehandboek van de batterij); De celdoppen sluiten en de vuilwaterank opnieuw laten zakken.

De stekkers met de handen vasthouden, niet aan de kabels trekken.

De batterijstekker opnieuw aan het handvat op de machine aansluiten.

### 7.2 ZUIGMOND EN SPATRUBBERS MONTEREN, DEMONTEREN EN REGELEN

De zuigmond is een basisbest onderdeel voor een perfecte afdrooging.

#### 7.2.1 ZUIGMOND MONTEREN

Het ophefsysteem laten zakken om te vermijden dat men het blok opgeheft moet houden tijdens de montage operatie's.

De schroeven op het zuigmond blok lichtjes losdraaien. Het blok en de bevestigingsschroeven op de halvemaaan-haken van de schommelende steun insteken.

De schroeven van de zuigmond goed dicht draaien op de schommelende steun.

De schroefpin voor de regeling aan het zuigmondblok verbinden.

De zuigslang van de machine in de geschikte opening van de zuigmond insteken.

#### 7.2.2 ZUIGMOND DEMONTEREN

Het ophefsysteem laten zakken om te vermijden dat men het blok opgeheft moet houden tijdens de montage operatie's.

De zuigslang van de zuigmond uithalen.

De schroeven op het zuigmond blok lichtjes losdraaien.

De zuigmondblok achteruit trekken om van de halvemaaan-haken van de schommelende steun los te maken.

#### 7.2.3 ZUIGRUBBERS MONTEREN

De metalen strips op de zuigrubber vooraan zetten en de bevestigingsschroeven in de gaten steken.

Langs beide kanten de zuigrubber, samen met de metalen strips en de schroeven, aan het zuigmondblok vastmaken door in de juiste gaten te steken.

Nu ook de zuigrubber achteraan monteren, met de zelfde procedure.

Met de schroefbouten de bevestigingsschroeven dichtdraaien, van de ene kant tot aan de andere.

Om de bevestigingsschroeven in de gepaste gaten te kunnen insteken, zal men aan de zuigrubber moeten trekken, om de juiste spanning te krijgen, zonder plooiën en voor een perfecte afdrooging.

#### 7.2.4 ZUIGRUBBERS DEMONTEREN

Schroeven en bouten losdraaien en van het zuigmondblok uithalen. De zuigrubbers uit het zuigmondblok wegnemen.

#### 7.2.5 ZUIGMOND REGELEN

De schroefpin in het centrum van het blok regelt de positie van de zuigmond tegenover de vloer, volgens de lengtemiddellijn van de machine. De twee draaiknoppen aan de zijkanen, verbonden aan de achterwielen van de zuigmond, dienen om de positie van de zuigmond te regelen tegenover de vloer, volgens de loodlijn van de machine in beweging.

Door een perfecte regeling zal de achterste zuigrubber, tijdens het glijden, in alle punten plooiën tot 45° tegen de vloer. Tijdens de beweging van de machine kan men de positie van de zuigrubbers verbeteren door op de draaiknoppen te draaien. Door toe te schroeven zal het meer plooiën, door open te schroeven zal het minder plooiën.

De vloer moet compleet droog zijn langs de hele lengte van de zuigrubber. Als er vocht aan de zijkanen blijft, staat de centrale draaipin te los (toedraaien voor een betere regeling). Als er vocht aan de binnenkant van de zuigrubber verschijnt, staat de centrale draaipin te vast (losdraaien voor een betere regeling).

#### 7.2.6 REINIGING VAN DE OPVANGBAK VOOR GROF VUIL

De schroefdoppen van het deksel van de opvangbak, die op het zuigblok vastzit, opendraaien.

Het filter uithalen en al het vuil verwijderen.

Het bakje met water afspoelen.

Het filter opnieuw correct in het bakje insteken en de schroefdoppen van het deksel toedraaien.

**▲** Door een slechte sluiting, zal de zuigmond niet goed afdrogen.

#### 7.2.7 SPATRUBBERS MONTEREN, DEMONTEREN EN REGELEN

De spatrubber heeft een nieuw innovatief bevestigingssysteem. Om het niveau van de spatrubbers hoger of lager te houden tegenover de vloer, moet men enkel trekken, de spatrubber uithalen en opnieuw op het juiste niveau vastdrukken. Om het beter in te steken kan men gebruik maken van een rubberen hammer.

#### 7.3 MONTAGE, DEMONTAGE EN REGELING VAN HET TOEBEHOOR (BORSTELS, PADHOUDERS EN SCHUURPADS)

**⚠** Nooit met de machine werken zonder dat borstels, padhouders en schuurpads correct gemonteerd zijn.  
Montage:

Het plateau van de borstels moet opgehefd staan (z. specifieke paragraaf).

De startslutel op het bedieningspaneel moet op "0" staan.

De borstels of de padhouders (met de schuurpads) onder het plateau brengen, juist onder de koppelingen, daarna opheffen en door de flens dichtbrengen en tegen de draairichting draaien tot men het "klik" van de koppeling hoort.

**⚠** Het borstelhaar mag nooit korter dan 1 cm worden.

**⚠** De schuurpads mogen nooit dunner dan 1 cm worden.

Werken met versleten borstels of pads kan de machine en de vloer beschadigen.

Voor het gebruik, altijd het slijt ageniveau van het toebehoor nakijken.

Demonteren of vervangen:

Het plateau van de borstels moet opgehefd staan (z. specifieke paragraaf).

De startslutel op het bedieningspaneel moet op "0" staan.

De borstels of padhouders vasthouden en in de draairichting draaien en naar beneden trekken, om los te maken.

Regeling:

De borstels of padhouders (met schuurpads) moeten altijd tijdens het werk plat op de vloer staan, een schuine houding zal slechte resultaten en een onregelmatige slijtage veroorzaken.

Indien de borstelgroep geregeld moet worden, is het aangeraden om zich aan een gespecialiseerde techniker te wenden.

Om de schuine houding van borstels of padhouders te regelen moet men op de eccentric van de borstelgroep werken.

De regeling van de eccentricen wordt al in de fabriek uitgevoerd en is dus niet nodig bij het eerste gebruik. Op het steunsysteem van het plateau, na verwijdering van de beschermingskap kan men een of meer schroeven bereiken met eccentric aan de rechter kant en eccentric aan de linker kant van de machine (vanuit de richting van de gebruiker).

Door de schroeven lichtjes los te draaien kan men de eccentricen doen draaien die de houding van de borstelgroep veranderen, tegenover de longitudinale en de trasversale middellijn van de machine.

Aan de rechter kant, met de achterste eccentric regelt men de houding van de longitudinale middellijn van de borstelgroep. Alleen als er ook op de linkerkant eccentricen aanwezig zijn, moet men ook op deze kant de achterste regelen.

Met de rechter eccentric (vooraan) en de linker (vooraan, als er twee zijn) regelt men de trasversale middellijn van de borstelgroep.

Voor een correcte regeling van de houding van de borstels, als volgt werken:

- De borstelgroep compleet laten zakken en de dalingschakelaar op het paneel actief laten
- De beschermingskap aan de zijkanten wegnemen
- Alle schroeven van de eccentricen aan beide kanten

lichtjes losdraaien.

- De machine ongeveer 20 minuten normaal laten werken, om de borstelgroep te laten stabiliseren
- De schroeven van de eccentricen goed toedraaien.

#### 7.4 SCHOONWATERTANK VULLEN EN LEEGMAKEN

**🔧** De temperatuur van water en reinigingsmiddel mag niet hoger dan 60° zijn

**🔧** Bij elke vulling van de schoonwatertank, zorgen dat men de vuilwatertank leegmaakt.

Vullen:

- De schroefdoop aan de achterkant van de machine wegnemen
- Een niveauverschil van 7 cm tussen de opening en het niveau van het vloeistof laten. Niet meer vullen!
- De nodige hoeveelheid chemische oplossing toevoegen, door rekening te houden met de percentage (%) van de leverancier, in verhouding met de capaciteit van de volle tank, aangeduid op de produkt fiche.
- Enkel produkten gebruiken die geschikt zijn voor die bepaalde soort vuil en vloer

**⚠** De machine werd ontworpen om met niet-schuimende en biologische reinigingsmiddelen (specifiek voor schrobautomaten) gebruikt te worden. Het gebruik van andere soorten produkten (b.v. natrium hypochlorite, oxyderende middelen, oplosmiddelen of koolwaterstoffen) kan de machine beschadigen of vernietigen.

- De veiligheidsnormen van de specifieke paragraaf en van het product zelf volgen
- Contact opnemen met de fabrikant van de machine om een lijst te krijgen van de beschikbare en gepaste reinigingsproducten.

Het reinigingsmiddel altijd toevoegen na dat men de tank met water gevuld heeft, om de vorming van schuim te vermijden

**🔧** De waterslang voor de vulling van de tank mag niet onbewaakt blijven, omdat het zou kunnen bewegen en gevoelige delen van de machine nat maken

- Het deksel van de tank sluiten

Leegmaken:

- De kraan op de achterkant van de machine openen en wachten tot de tank helemaal leeg is
- De kraan goed sluiten

#### 7.5 VUILWATERTANK LEEGMAKEN

Het verwijderen van het vuil water moet volgens de nationale milieuwetgeving gebeuren. De gebruiker is compleet verantwoordelijk voor het opvolgen van deze normen.

Bij het eindigen van de reinigende oplossing, voordat men de schoonwatertank opnieuw vult, moet men eerst de vuilwatertank leegmaken.

In het algemeen kan men de vuilwatertank in elk moment leegmaken, ook tussen de verschillende werktijden.

**⚠** Voor men de vuilwatertank opheft, moet het altijd leeggemaakt worden, om problemen voor de persoonlijke gezondheid en schade aan de machine te voorkomen.

De vuilwatertank heeft een grotere inhoud dan de schoonwatertank, en daarvoor zou er geen gevaar bestaan voor de zuigmotor. Maar er is ook een

veiligheidsvlotter die de zuigmotor uitschakelt als het niveau van het vuil water te hoog zou komen.

 Als men een lek van water of schuim onderaan de tanks merkt, moet men onmiddellijk de zuigmotor uitschakelen en de vuilwater tank leegmaken.

Tank leegmaken:

De machine tot aan de gepaste plaats voor het lossen van de vloeistof voeren, bij voorkeur in de nabijheid van een WC of een rioolafvoer (in het respect van de nationale milieuwetgeving).

De machine uitschakelen en de sleutel van het paneel wegnemen.

De uitlaatslang van de haak nemen en verticaal houden om de schroefdoop te openen.

De uitlaatslang naar de geselecteerde afvoer richten. Het leegmaken kan in elk moment onderbroken worden door de slang opnieuw verticaal naar boven te draaien. Als er vuil aan de binnenkant van de tank blijft, kan het door de inspectie-opening afgespoeld worden, door het deksel en de trechter op te heffen.

Achter elke controle/afspoeling, de trechter correct in de inspectie-opening zetten en het bovendeksel sluiten door de drie sluitingsknoppen te draaien.

De uitlaatslang goed sleuten door de schroefdoop te draaien en aan de steun aan de achterkant van de machine vasthaken.

 Het bovendeksel van de tank en de schroefdoop van de uitlaatslang moeten perfect dichtgesloten zijn, zonder lucht door te laten, om een drukteverlies te vermijden, die een gebrekkige afdrooging kan veroorzaken.

## 7.6 ZETEL REGELEN

Voor het regelen van de zetel, eerst controleren dat de machine uitgeschakeld is en dat de sleutel van het paneel weggenomen werd.

De positie van de zetel kan eventueel veranderd worden. Om de positie van de zetel te veranderen, de blokkeringshendel losmaken en de zetel in de juiste positie verzetten.

Op het einde van de regeling moet het blokkeringshendel goed geblokkeerd worden.

Controleren dat de zetel stabiel en goed vast zit.

## 7.7 MACHINE BESTUREN

De rijrichting kiezen met het hendel vooruit/achteruit. De start sleutel insteken en draaien.

De parkeerrem loslaten.

Zacht drukken op het versnellingspedaal en de machine tot aan de bestemming besturen.

Als men de bestemming bereikt heeft, het versnellingspedaal loslaten en de parkeerrem inschakelen, door met het linker pedaal te remmen en aan de blokkeringshendel te trekken.

De machine uitschakelen en de sleutel uit het paneel halen.

Ook tijdens het rijden kan men de rijrichting met de vooruit/achteruit hendel veranderen.

## 7.8 WERKWIJZE



### 7.8.1 VOORBEREIDING EN WAARSCHUWINGEN

De oppervlakte die gereinigd moet worden, moet vrij

gemaakt worden van alle mogelijke vaste stof of grof vuil, door middel van een stofzuiger of veegmachine. Zonder deze voorbereiding, kan het grof vuil een correcte afzuiging verhinderen en de goede werking van de zuigmond compromitteren.

Deze machine mag uitsluitend door opgeleid personeel bestuurd worden.

### 7.8.2 BEDIENINGEN

- Start sleutel voor het in- en uit schakelen van de machine
- Rijrichting hendel, voor vooruit- en achteruit beweging
- Snelheidsregelaar om de maximale snelheid te kiezen bij compleet geduwde pedaal
- Borstel schakelaar, om de borstel motor aan te steken
- Keuzeschakelaar voor het opheffen (tijdens de rust) en het neerlaten (tijdens het werk) van de borstelgroep
- Afzuigingsschakelaar, om de zuigmotor aan te steken
- Keuzeschakelaar voor het opheffen (tijdens de rust) en het neerlaten (tijdens het werk) van de zuigmond
- Noodschakelaar, om alle werkkoperaties te onderbreken/hervatten
- Pedaal rechts voor het vooruitgaan van de machine
- Pedaal links (rem) om de beweging van de machine te stoppen
- Hendel distributie reinigingsoplossing (hoog-open/laag-gesloten) voor de gewenste hoeveelheid reinigingsmiddel op de vloer
- Controle lading batterij, de reeks lichtjes gaat progressief uit, tot aan de totale ontlading van de batterij. Bij het aansteken van het rood lichtje, de borstel motor uitschakelen, distributie reinigingsmiddel onderbreken, het eventueel resterende vocht afdrogen en naar de laadplaats rijden, om de batterij te herladen. Zonder het uitvoeren van deze acties, zal de machine de borstel motor automatisch uitschakelen en alleen het verplaatsen van de machine zal nog mogelijk zijn. Als men niet snel zorgt voor het stopzetten van de machine, zullen alle functies automatisch onderbroken worden, met gevolg dat de machine enkel nog manueel verzet zal kunnen worden.
-  De batterijen kunnen onherroepelijk beschadigd worden als het resterende ladingniveau te laag wordt (z. gebruiksaanwijzing batterij). Het ontladingsniveau mag niet boven het veiligheidsniveau geforceerd worden, door het aan- en uitschakelen van de sleutel of in geen enkele andere wijze.
-  Als men in een afwijkende situatie twijfelt, zoals b.v. laag vermogen van de machine, zonder dat de veiligheids onderbrekingen ingeschakeld werden, onmiddellijk de machine stopzetten: De paragraaf "Troubleshooting" volgen en contact opnemen met een gespecialiseerde techniker om de toestellen van de controle lading te laten nakijken.

### 7.8.3 RECHTSTREEKSE REINIGING OF VOOR LICHT VUILE OPPERVLAKTEN

Reinigen en afdrogen in een enkele beurt. De machine voorbereiden volgens de vorige aanwijzingen. Rijrichting vooruit kiezen met het richtingshendel. Start sleutel insteken en draaien. Zuigmotor en borstel motor aansteken en uitlaats reinigingsmiddel instellen.

Borstels en zuigmond laten zakken. De distributie van het reinigingsmiddel in verhouding met de snelheid van de machine regelen. Op het rempedaal drukken en de parkeringsrem loslaten. Op het snelheidspedaal licht drukken en de goede werking van alle functies verifiëren. Op het pedaal verder drukken om de snelheid te verhogen.

De maximale snelheid en de hoeveelheid reinigingsmiddel regelen volgens de behoefte 's. Het stuur werkt zoals het stuur van een personenwagen en de machine kan volledig draaien door een complete draai te maken met het stuur. (!) Tijdens deze operatie verschuift de achterkant van de machine licht naar de buitenkant. De snelheid van de machine verminderen om plotselinge rijrichting veranderingen of botsingen te voorkomen.

Het rempedaal gebruiken om de machine te stoppen. Om schade aan de behandelde oppervlakte te voorkomen, zal de borstel motor automatisch uitgeschakeld worden nadat het snelheidspedaal voor meer dan 2 seconden losgelaten wordt.

Bij het achteruitrijden, zal de zuigmond omhoog getrokken worden en de afzuiging automatisch onderbroken. Bij de volgende verandering van rijrichting (vooruit), zal de zuigmond zakken en de afzuiging opnieuw automatisch ingeschakeld worden.

Nooit de machine zonder reinigingsmiddel gebruiken, de vloer kan beschadigd worden.

### 7.8.4 ONRECHTSTREEKSE REINIGING OF VOOR ZEER VUILE OPPERVLAKTE'S

Schoonmaak en afdrooging in meerdere beurten. De machine voorbereiden volgens de vorige aanwijzingen.

Eerste fase:

Rijrichting vooruit kiezen met het richtingshendel. Start sleutel insteken en draaien. Borstel motor aansteken en distributie reinigingsmiddel instellen.

Borstels laten zakken. De distributie van het reinigingsmiddel in verhouding met de snelheid van de machine regelen. Op het rempedaal drukken en de parkeringsrem loslaten. Op het snelheidspedaal licht drukken en de goede werking van de borstels en van de vloeistof distributie verifiëren.

Op het pedaal verder drukken om de snelheid te verhogen.

De maximale snelheid en de hoeveelheid reinigingsmiddel regelen volgens de behoefte 's. Het stuur werkt zoals het stuur van een personenwagen en de machine kan volledig draaien door een complete

draai te maken met het stuur. ⚠ Tijdens deze operatie verschuift de achterkant van de machine licht naar de buitenkant. De snelheid van de machine verminderen om plotselinge rijrichting veranderingen of botsingen te voorkomen.

**Het reinigingsmiddel op het vuil laten werken, volgens de aanwijzingen van het produkt.** Het rempedaal gebruiken om de machine te stoppen.

Tweede fase:

Z. paragraaf 7.8.3 van Rechtstreekse schoonmaak. Om schade aan de behandelde oppervlakte te voorkomen, zal de borstel motor automatisch uitgeschakeld worden nadat het snelheidspedaal voor meer dan 2 seconden losgelaten wordt.

Bij het achteruitrijden, zal de zuigmond omhoog getrokken worden en de afzuiging automatisch onderbroken. Bij de volgende verandering van rijrichting (vooruit), zal de zuigmond zakken en de afzuiging opnieuw automatisch ingeschakeld worden.

🚫 Nooit de machine zonder reinigingsmiddel gebruiken, de vloer kan beschadigd worden.

### 7.8.5 POSTREINIGING OPERATIE'S

De distributie van het reinigingsmiddel stopzetten. Borstel groep opheffen en borstel motor uitschakelen. Na de complete afdrooging van eventueel resterende sporen van vocht, enkele seconden afwachten, daarna zuigmond naar omhoog trekken en zuig motor uitschakelen.

Zich naar een geschikte plaats voor het lossen van de tankinhoud richten (zoals beschreven in paragraaf 7.4 en 7.5)

Tanks leegmaken en reinigen (z. paragraaf 7.4 en 7.5). De machine afzetten en de sleutel van het paneel wegnemen.

Indien nodig, batterij herladen (z. betreffende paragraaf).

## 8. ONDERHOUD

⚠ De sleutel draaien, van het bedieningspaneel wegnemen, batterijstekker van de bekabeling van de machine losmaken.

🔧 Elke soort onderhoud aan de elektrische installatie of algemene onderhoud en herstellingen (vooral degene die in dit boekje niet uitdrukkelijk beschreven zijn) mogen enkel en allen door de technische dienst of door een gespecialiseerde techniek uitgeoefend worden, die het produkt en de veiligheidsnormen kent. Een regelmatige onderhoud van de machine, in het respect van de aanwijzingen van de fabrikant, garandeert betere prestaties en een langere levensduur van de machine.

### 8.1 TANKS

De twee tanks leegmaken volgens de aanwijzingen van de betreffende paragrafen.

Het vaste vuil verwijderen door de tanks te vullen en leeg te maken tot aan de effectieve verwijdering van al het vuil: voor deze operatie een waterslang gebruiken.

⚠ **Warm water aan meer dan 50°, hogedrukreiniger of te sterke waterstralen kunnen de tanks en de machine beschadigen.**

Tijdens de rust, de deksels van de tanks open laten om te laten drogen en om slechte geuren te voorkomen.

## 8.2 ZUIGSLANG

De draaiknoppen van de achterruimte (steun van het knipperlicht) opendraaien.

De zuigslang van de zuigmond losmaken.

De achterruimte volledig openen om de zuigslang helemaal te kunnen uithalen van de binnenkant.

Het is nu mogelijk om de zuigslang af te spoelen en eventueel resterende vuil te verwijderen.

De zuigslang opnieuw in de opening aan de binnenkant van de achterruimte steken. De achterruimte hersluiten en de draaiknoppen toedraaien.

De zuigslang opnieuw aan de zuigmond vastmaken.

## 8.3 ZUIGMOND

⚠ De zuigmond niet met blote handen vastnemen. Handschoenen en andere gepaste veiligheidskledij dragen.

De zuigmond van de machine wegnemen en onder stromend water afspoelen, met behulp van een borstel of een spons.

Het opvangbak voor vaste vuil controleren en eventueel reinigen. Ook de doorgangsoopeningen (in en uit) van van de twee zuigslangen nakijken. De zuigslangen hebben twee verschillende diameters om meer druk op het niveau van de vloer te geven (slang met kleinere diameter van vuilwatertank naar opvangbak) om te voorkomen dat grof vuil de zuigslang zou verstoppelen (slang van breder diameter op de zuigmond). Het deksel van de opvangbak moet perfect afgesloten zijn om een onvolledige drooging te voorkomen.

De slijtage van de zuigrubbers controleren. Deze rubbers moeten de vloeibare stof perfect afdrogen en perfect op de grond plakken om de maximale depressie van de zuigmotor te veroorzaken; om een perfecte afdroging te krijgen. Bij voortdurend gebruik gaan de rubbers slijten en dus minder goed afdrogen, en moeten dus regelmatig vervangen worden.

Om de versleten zuigrubbers te vervangen (of van kant te wisselen), z. de betreffende paragraaf.

## 8.4 TOEBEHOOR

Borstels of padhouders demonteren en reinigen.

⚠ Goed controleren dat er geen voorwerpen tussen vast zitten, zoals metalen delen, schroeven, houten krullen, koorden of dergelijke, om schade aan de vloer of aan de machine te vermijden.

Controleren dat de borstels lineair met de vloer werken en dat er geen onregelmatige slijtage is. Bij onregelmatige slijtage, de positie van de borstels op de vloer regelen.

Enkel het toebehoor gebruiken die aangeraden is door de fabrikant. Andere producten kunnen onveilig zijn.

## 8.5 FILTER REINIGINGSMIDDEL

Controleren dat de schoonwatertank leeg is. Het filter onderaan de machine, aan de achterkant, controleren en reinigen. Indien nodig met water afspoelen en de correcte distributie van het reinigingsmiddel op de borstels verifiëren. Het filter goed sluiten om lekken tijdens het werk te

vermijden.

## 8.6 BLOK MACHINE

Om de buitenkant van de machine te reinigen, een spons of doek gebruiken, eventueel met behulp van een zachte borstel om hardnekkige vuil te verwijderen. De schokbestendige oppervlakte van de machine heeft een korrelig aspect om krassen te voorkomen tijdens het gebruik. Maar door dit aspect, kan het moeilijker zijn om hardnekkige plekken te verwijderen. Men kan eventueel een stoommachine gebruiken, maar zeker geen hogedrukreiniger, nog stromend water.

## 8.7 BATTERIJEN

### 8.7.1 ZWAVELZUUR BATTERIJEN

Het onderhoud uitvoeren volgens de normen van de fabrikant en de aanwijzingen van dit boekje.

Als de cellen onbedekt blijven (niet volledig ondergedompeld in de zure oplossing), gaan ze snel oxideren en de functionaliteit van de cellen wordt definitief beschadigd.

De zure oplossing is bijtend en als het overloopt kan de machine beschadigd worden.

Batterijladers gebruiken die door de fabrikant aangeraden zijn en die bij de batterijen passen. Batterijen altijd in goed ventilerende plaatsen herladen, er bestaat ontploffingsgevaar!

Onderhoudsvrije gel batterijen zijn sterk aangeraden.

### 8.7.2 GEL BATTERIJEN

Onderhoud uitvoeren volgens de normen van de fabrikant en de aanwijzingen van dit boekje. Enkel en allen laders gebruiken die door de fabrikant aangeraden zijn

## 8.8 ZEKERINGEN EN THERMISCHE BEVEILIGINGEN

De machine is met elektrische beveiligingen voor de voornaamste functie's van de machine voorzien, om ernstige schade te voorkomen. In het elektrisch paneel aan de voorkant van de machine, zijn er twee koppels zekeringen (2 x 50A) van algemeen vermogen die de netvoeding onderbreken bij ernstige onregelmatigheden. De bedieningen op het paneel zijn door een 16A zekering beschermd. Onder het paneel zijn er 3 thermische beveiligingen (40A, 4A, 4A) die in volgorde (van boven naar beneden) actief worden bij overbelasting van de borstelmotor (40A), van het ophefsysteem van de zuigmond (4A) en van het ophefsysteem van de borstelgroep (4A).

Bij automatische activering van een van deze schakelaars, moet men de afgesprongen schakelaar lang drukken om opnieuw de functie te activeren. De activatie van de thermische beveiligingen, vooral in de eerste weken, is niet altijd door een gebrek van de machine veroorzaakt, maar er moet een controle door een gespecialiseerde technicus uitgevoerd worden, als dit regelmatig voorkomt.

## 8.9 REGELMATIGE ONDERHOUD

Voor alle actie's hier omschrijven, z. de getailleerde aanwijzingen van de betreffende paragrafen.

### 8.9.1 DAGELIJKSE TAKEN

- Opvangbak op de zuigmond reinigen



- Borstels of padhouders (met schuurpads) demonteren en controleren. Controleren dat er geen voorwerpen aanwezig zijn, die de bewegingen of de werking van borstels of padhouders kunnen verhinderen.
- Zuigmond controleren: de zuigrubbers reinigen en de slijtage ervan controleren.
- Als men zwavelzuur batterijen gebruikt, alle voorschriften van de fabrikant opvolgen.
- Batterijen herladen.

### 8.9.2 WEKELIJKSE TAKEN

- Spatrubbers controleren, regelen of eventueel vervangen.
- Zuigrubbers controleren en eventueel vervangen.
- Controleren dat alle slangen en afzuigingsleidingen niet verstopt zijn, de opvangbak op de zuigmond openen en reinigen.
- Controleren dat borstels of padhouders lineair op de vloer werken en dat ze niet onregelmatig versleten zijn. De houding tegenover de vloer eventueel regelen.
- Beide tanks diep reinigen.
- Als men zwavelzuur batterijen gebruikt, het niveau van alle elektrolyten controleren en eventueel bijvullen met demi-water. De gedetailleerde aanwijzingen van de fabrikant volgen.

### 8.9.3 TAKEN OP LANGE TERMIJN

Ondanks dat de machine met nauwkeurigheid gebouwd

#### Aantal knipperlichten

- 1
- 2
- 3
- 4
- 5
- 6
- 7
- 8
- 9

#### Foutmelding

- Motor staat niet stil bij het opstarten
- Motor staat niet stil bij het opstarten
- Batterijspanning te laag
- Batterijspanning te hoog
- Versnellingspedaal ingedrukt bij het opstarten
- Potentiometer versnellingspedaal onderbroken
- Overhitting van de kaart
- Programmeringsfout Eprom
- Fout controlevermogen

Door deze aanwijzingen kan men de oorzaak vinden van enkele problemen. Voor het soort actie te ondernemen, verwijzen we naar de specifieke paragrafen.

### 9.1 MACHINE WERKT NIET

- ☹ De sleutel werd niet ingestoken of werd niet gedraaid
- 😊 De sleutel insteken en naar pos. 1 draaien
- ☹ De batterijstekker is niet of slecht aangesloten aan de stekker van de hoofdbekabeling
- 😊 Beide stekkers goed aan elkaar aansluiten
- 😊 De noodschakelaar is ingeschakeld
- 😊 De noodschakelaar opnieuw uitschakelen
- ☹ De machine is bezig met herladen
- 😊 Het herladen eindigen
- 😊 Batterijen zijn leeg (3 x rood knipperlicht)
- 😊 Batterijen herladen
- ☹ De gebruiker zit niet aan het stuur
- 😊 Aan het stuur gaan zitten
- ☹ De hoofdzekering is verbrand

werd en conform is aan de strengste kwaliteitscriteria te testen, is er na een lange gebruik een onvermijdelijke slijtage en veroudering van de mechanische en elektrische componenten. Om veilig en zonder nadelen te kunnen werken, raden we aan om jaarlijks de machine grondig te laten controleren door een van onze technische service-centra, of door gespecialiseerd personeel, die kennis heeft van dit soort product. Een vakere controle zal nodig zijn als de machine in bijzondere of moeilijke omstandigheden werkt e/o niet goed onderhouden wordt.

### 8.10 AANGERADEN ONDERDELEN

Het beste rendement van de machine wordt ook bereikt door altijd het materiaal en de onderdelen ter beschikking te hebben, die nodig zijn voor het onderhoud van de machine. Een lijst van de aangeraden onderdelen kan men bij de verdeler van de machine krijgen.

### 9. TROUBLESHOOTING

Onderaan het frontpaneel van de machine bevinden zich de voornaamste elektrische componenten en de controle kaart van de functies van de machine. Deze kaart is voorzien van een zelf-diagnostiek systeem, die door rode knipperlichten vermeldt dat er een storing is. Volgens het aantal knipperlichten kan men weten welk soort storing aanwezig is:

- 😊 Hoofdzekering vervangen
- ☹ De controlekaart is oververhit (7 x rood knipperlicht)
- 😊 Controleren door welke omstandigheden deze schade veroorzaakt werd (b.v. een steile helling). 30 minuten wachten dan opnieuw proberen, maar eventuele oncorrecte bewegingen vermijden. Als het probleem blijft bestaan, contact opnemen met het service-centrum.

### 9.2 MACHINE GAAT NET VOORUIT

- ☹ Rijrichting hendel staat op neutraal
- ☹ Rijrichting selecteren
- ☹ Versnellingspedaal werd niet gedrukt
- 😊 Op het pedaal duwen
- ☹ De vloer is te steil
- 😊 De machine manueel duwen
- ☹ Hendel parkeerrem is getrokken
- 😊 Hendel parkeerrem loslaten
- ☹ Thermische beveiliging tractiemotor geactiveerd
- 😊 Machine stoppen, 5 minuten wachten, zekering

vervangen

☹ Microschakelaar van het versnellingspedaal is kapot

😊 Microschakelaar vervangen

☹ Batterijen zijn leeg

😊 Batterijen herladen

☹ Versnellingspedaal ingedruwd bij het opstarten (5 x knipperlicht)

😊 Versnellingspedaal loslaten, machine uitschakelen en heropstarten

☹ Potentiometer versnellingspedaal onderbroken (6 x knipperlicht)

😊 Potentiometer vervangen

☹ De tractiemotor/s stond/stonden niet stil bij het opstarten van de machine (1 of 2 x knipperlichten)

😊 De machine naar een vlakke oppervlakte brengen, uitschakelen en heropstarten met de sleutel.

### 9.3 BORSTELS DRAAIEN NIET

☹ Schakelaar borstelmotor is niet geselecteerd

😊 Schakelaar borstelmotor induwen

☹ De machine beweegt niet vooruit en de controle om de beschadiging van de vloer te vermijden is geactiveerd

😊 Versnellingspedaal duwen

☹ De thermische beveiliging van de borstelmotor is geactiveerd, de motor is oververhit

😊 Controleren of er voorwerpen tussen zitten, die de beweging van de borstels verhinderen en daarna op de herstelbeveiliging drukken (de eerste van boven)

☹ De distributieriem is kapot

😊 Distributieriem laten vervangen

☹ Relais van de motor of borstelmotor is kapot

😊 Laten vervangen

### 9.4 GEEN OF TE WEINIG DISTRIBUTIE REINIGINGSMIDDEL

☹ Schoonwatertank is leeg

😊 Schoonwatertank vullen, na het leegmaken van de schoonwatertank

☹ Borstels of machine staan stil

😊 Borstels laten draaien en versnellingspedaal duwen

☹ Hendel regeling distributie is dicht

😊 Stroming reinigingsmiddel regelen / verhogen

☹ Filter reinigingsmiddel is verstopt

😊 Filter reinigen

☹ Leiding distributie reinigingsmiddel is verstopt

😊 Leiding opkuisen

☹ Electroventiel opening distributie is verbrand

😊 Electroventiel vervangen

### 9.5 GEEN AFZUIGING

☹ Zuigslang is niet aangesloten aan de zuigmond

😊 Correct aansluiten

☹ De zuigslang, de opening van de zuigmond of het opvangbakje zijn verstopt

😊 Al het vuil verwijderen

☹ Zuigmotor is uitgeschakeld

😊 Aansteken

☹ De vuilwatertank is vol

😊 Leegmaken

☹ Zuigmotor krijgt geen netvoeding of is verbrand

😊 De aansluitingen controleren en in het tweede geval, de motor laten vervangen

### 9.6 TE WEINIG AFZUIGING

☹ Deksel vuilwatertank is niet correct afgesloten

😊 Correct afsluiten

☹ Schroefdoop afvoerslang van de vuilwatertank is niet correct gesloten

😊 Schroefdoop dichtdoen

☹ De zuigslang, de opening van de zuigmond of het opvangbakje zijn verstopt

😊 Al het vuil verwijderen

### 9.7 BORSTELMOTOR OF ZUIGMOTOR BLIJVEN DRAAIEN

☹ Relais schakelaar is defekt

😊 Machine stoppen: algemene netvoeding onderbreken door de batterijstekker los te maken. Contact opnemen met de technische dienst

### 9.8 ZUIGMOND REINIGT NIET OF DROOGT NIET GOED AF

☹ Zuigrubbers zijn versleten of slepen vaste vuil

😊 Zuigrubbers vervangen of reinigen

☹ Zuigmond is niet goed geregeld: de vordering moet loodrecht zijn tegenover de rijrichting

😊 Zuigmond regelen

☹ De zuigslang, de opening van de zuigmond of het opvangbakje zijn verstopt

😊 Al het vuil verwijderen

### 9.9 BATTERIJLADER WERKT NIET

☹ Het herladen van de batterijen start niet (bericht "BAT" op het display)

😊 Controleren dat de lader goed aangesloten is aan de batterij. Gebruiksaanwijzing van de lader raadplegen.

### 9.10 BATTERIJEN HERLADEN NIET OF BEHOUDEN DE LADING NIET

☹ Op het einde van het herladingsproces, de batterij schijnt niet correct geladen te zijn (gebruiksaanwijzing van de fabrikant van de batterijen raadplegen)

😊 Foutmelding van de batterijlader nakijken en de gegevens op het display controleren (z. gebruiksaanwijzing batterijlader).

☹ Batterijen zijn nieuw maar presteren niet 100% volgens de verwachtingen

😊 De accu bereikt het maximale rendement na 20-30 complete herladingscyclussen.

☹ De elektrolyt is verdampt en bedekt niet volledig de cellen

😊 De gebruiksaanwijzing van de fabrikant van de

batterijen raadplegen

🚫 Er zijn grote dichtheidsverschillen tussen de verschillende cellen.

😊 De beschadigde batterij vervangen

Altijd de gebruiksaanwijzingen van de batterijen en van de lader raadplegen. Als het probleem niet opgelost geraakt, een officieel servicecentrum raadplegen.

**De fabrikant zal NIET problemen kunnen helpen oplossen, bij batterijen en laders die niet door hem rechtstreeks aangeleverd werden.**

IT **MARCA:**  
 EN **BRAND:**  
 FR **MARQUE:**  
 DE **MARKE:**  
 ES **MARCA:**  
 NL **MERK**



IT **MODELLO:**  
 EN **MODEL:**  
 FR **MODELE:**  
 DE **MODELL:**  
 ES **MODELO:**  
 NL **MODEL**

**KRON S1 EV - KRON S2 EV**  
**KRON S CBS**  
**KRON M1 - KRON M2**  
**KRON L1 - KRON L2**

<p>IT Livello pressione acustica          EN Acoustic pressure          FR Niveau de pression acoustique          DE Schalldruckpegel          ES Nivel de ruido          NL Geluidsdrumniveau</p>	<p><b>LpA 72 dB(A)</b></p>
--	----------------------------

<p>IT Livello di potenza sonora misurato          EN Acoustic power measured          FR Niveau du puissance sonore mesuré          DE Abgemessstes Schalleistungsniveau          ES Nivel de potencia acústica mesurado          NL Geluidsdrumniveau LwA gemeten</p>	<p><b>LwA 79 dB(A)</b>          K (uncertainty) ±1dB (A)</p>
--	--

<p>IT Livello di potenza sonora garantito          EN Acoustic power granted          FR Niveau du puissance sonore garanti          DE Garantiertes Schalleistungsniveau          ES Nivel de potencia acústica garantido          NL Geluidsdrumniveau LwA gegarandeerd</p>	<p><b>LwA 80 dB(A)</b></p>
---	----------------------------

<p>IT Vibrazioni trasmesse all'utilizzatore          EN Vibrations          FR Vibrations transmises à l'utilisateur          DE Effektivbeschleunigung Vibrationswert          ES Vibraciones transmitidas al usuario          NL Op de gebruiker overgebrachte trillingen</p>	<p><b>0,26 m/s<sup>2</sup></b> sul volante - <b>0,13 m/s<sup>2</sup></b> sul sedile  <b>0,26 m/s<sup>2</sup></b> on steering wheel - <b>0,13 m/s<sup>2</sup></b> on seat  <b>0,26 m/s<sup>2</sup></b> sur le volant de direction - <b>0,13 m/s<sup>2</sup></b> sur le siège  <b>0,26 m/s<sup>2</sup></b> am Steuer - <b>0,13 m/s<sup>2</sup></b> auf dem Sitz  <b>0,26 m/s<sup>2</sup></b> sobre el volante - <b>0,13 m/s<sup>2</sup></b> en el asiento  <b>0,26 m/s<sup>2</sup></b> op het stuurwiel - <b>0,13 m/s<sup>2</sup></b> op de zitting</p>
---	---





### Condizioni di garanzia

Tutti i nostri apparecchi sono stati sottoposti ad accurati collaudi e sono coperti da garanzia per 12 mesi da difetti di materiali o di fabbricazione. La garanzia decorre dalla data di acquisto. Come data di acquisto vale quella indicata sulla ricevuta fiscale rilasciata al momento della consegna dell'apparecchio da parte del Rivenditore. Il costruttore si impegna a riparare o sostituire gratuitamente quelle parti che entro il periodo di garanzia si dimostrassero difettose di fabbricazione. Difetti non chiaramente attribuiti al materiale o alla fabbricazione verranno esaminati presso un nostro Centro Assistenza Tecnica o presso la nostra sede, ed addebitati a seconda delle risultanze. Sono comunque esclusi dalla garanzia: i danni accidentali, per trasporto, per incuria o inadeguato trattamento, per uso ed installazione errati od impropri, non conformi alle avvertenze riportate su libretto di istruzioni, e comunque da fenomeni non dipendenti da norma e funzionamento od impiego dell'apparecchio. La macchina per riparazione va resa al centro assistenza completa di tutti i suoi accessori originali unitamente al documento comprovante l'acquisto; la garanzia decade qualora l'apparecchio sia stato riparato o manomesso da terzi non autorizzati; l'incapacità di fornire il documento d'acquisto originale (leggibile e completo) da parte dell'utilizzatore o l'impossibilità di recuperare i numeri di matricola della macchina posti sul telaio, annulleranno altresì la garanzia. È esclusa la sostituzione dell'apparecchio ed il prolungamento della garanzia a seguito di intervenuto guasto. La riparazione viene eseguita presso un nostro Centro Assistenza Tecnica Autorizzato, o presso la nostra sede e deve pervenire in porto franco, e cioè con spese e responsabilità per il trasporto a carico dell'utilizzatore. La garanzia non contempla l'eventuale pulizia degli organi funzionanti, ogni intervento di manutenzione periodica, la riparazione o sostituzione di parti soggette a normale usura. Il costruttore declina qualsiasi responsabilità per eventuali danni a persone o cose, causati da installazione non conforme al manuale o imperfetto uso dell'apparecchio.



### Conditions of Warranty

All our appliances are subjected to rigorous tests and are covered by warranty against material or manufacturing defects for a period of 12 months. The warranty comes into effect from the date of purchase. The date of purchase is the date indicated on the receipt issued by the Reseller when the appliance is consigned. The manufacturer shall repair or replace any faulty parts free of charge during the period covered by the warranty. Any defects, which cannot be clearly attributed to material or manufacturing defects shall be examined

by one of our Technical Service Centres or at our factory and charged in accordance with the outcome. The following are anyhow not covered by the warranty: accidental damage during transportation or handling, accidental damage caused by negligence or unsuitable conduct, damage due to incorrect or improper uses or installations which do not conform with the warnings included in the instruction manual, and anyhow due to unusual events which do not depend on the running or use of the appliance. Appliances requiring repair must be delivered at the Technical Service Centre complete with all their original accessories together with proof of purchase. If the appliance has been repaired or tampered with by unauthorised third parties, the warranty shall be considered null and void. The warranty shall also be considered null and void if the user is not able to produce an original (legible and complete) document proving purchase or if it not possible to read the appliance serial number located on the frame. The appliance shall not be replaced and the warranty shall not be extended once the appliance has been affected by a fault. Repairs shall be carried out at one of our Authorised technical Service Centres or at our factory. Appliances for repair must be sent carriage free, that is, the user shall pay and be responsible for carriage. The warranty does not cover the cleaning of working parts, any scheduled maintenance nor the repair or replacement of parts subject to normal wear and tear. The manufacturer shall not be held liable for damage to persons or things caused by any installation which does not comply with the instructions in the manual or faulty use of the appliance.



### Conditions de garantie

Tous les appareils sont soumis à des essais rigoureux et sont couverts par une garantie de douze (12) mois à partir de la date d'achat contre les défauts de matériaux ou de fabrication. Comme date d'achat, c'est celle figurant sur le ticket de caisse délivré par le Revendeur qui fait foi.

Le fabricant s'engage à réparer ou à remplacer gratuitement les pièces comportant un défaut de fabrication pendant la période de garantie. Les pièces, dont les défauts ne sont pas clairement imputables au matériau ou à la fabrication, seront examinées auprès d'un Centre de SAV agréé ou auprès du siège du fabricant et seront ensuite imputées en fonction du résultat de l'examen.

Ne sont pas couverts par la garantie les dégâts accidentels, ceux dus au transport, à une négligence d'utilisation, à un emploi et à une installation erronés et impropres, non conformes aux prescriptions reportés dans la notice et de toutes façons tous les dégâts dus à des phénomènes indépendants des règles de fonctionnement ou d'emploi de l'appareil.

Lors d'une réparation, l'appareil doit être remis au Centre de SAV avec tous ses accessoires d'origine et le ticket de caisse prouvant l'achat. La garantie est

caduque si l'appareil a été réparé ou manipulé par des tiers non autorisés.

L'impossibilité de fournir le document d'achat (lisible et complet) de la part du client ou l'impossibilité de récupérer le numéro de série de l'appareil appliqué sur le châssis annuleront la garantie. Le remplacement de l'appareil est exclu, ainsi que le prolongement de la garantie à la suite de dégâts intervenus. La réparation sous garantie est effectuée auprès d'un Centre de SAV agréé ou auprès du siège du fabricant. Dans ce cas la pièce doit être expédiée franco de port, c'est à dire que le colis voyage aux frais et aux risques du client. La garantie ne prévoit pas le nettoyage éventuel des organes fonctionnants, l'entretien ordinaire, la réparation ou le changement de pièces soumises à l'usure normale. Le fabricant décline toute responsabilité en cas de dégâts à des personnes ou à des biens provoqués par une installation non conforme à la notice ou à un emploi imparfait de l'appareil.



#### Garantiebedingungen

Alle unsere Geräte werden sorgfältigen Kontrollen unterzogen und sind mit einer 12-monatigen Garantie für Material- oder Fabrikationsfehler ausgestattet. Die Garantiefrist beginnt am Kaufdatum. Das Kaufdatum ist das auf der bei der Übergabe des Geräts durch den Vertragshändler ausgehändigten Quittung angegebene Datum. Der Hersteller verpflichtet sich, innerhalb der Garantiefrist Fabrikationsfehler aufweisende Teile kostenlos zu reparieren oder zu ersetzen. Nicht eindeutig auf Material- oder Fabrikationsfehler zurückführbare Mängel werden in einem unserer Technischen Kundendienstcenter oder in unserem Firmensitz geprüft und je nach Prüfungsergebnis in Rechnung gestellt. Von der Garantieleistung ausgeschlossen sind:

Auf Unfall, Transport, Nachlässigkeit oder ungeeignete Behandlung, falschem oder unsachgemäßen, nicht den im Handbuch enthaltenen Anleitungen entsprechenden Gebrauch, sowie auf einer falschen oder unsachgemäßen Installation wie auch auf einem falschen Betrieb und Einsatz des Gerätes beruhende Schäden. Die Maschine ist dem Kundendienstcenter mit dem vollständigen Originalzubehör und mit der Kaufquittung zu übergeben. Der Garantieanspruch verfällt, wenn das Gerät von nicht autorisierten Dritten repariert oder abgeändert wird.

Gleichermaßen verfällt der Garantieanspruch, wenn der Anwender nicht in der Lage ist, die vollständige und gut lesbare Original-Kaufquittung vorzulegen, oder wenn er nicht in der Lage ist, die am Maschinenrahmen angebrachte Maschinenkennnummer anzugeben.

Eine Ersetzung des Gerätes und eine Verlängerung der ursprünglichen Garantiezeit beim Auftreten von Mängeln ist ausgeschlossen. Die Reparatur erfolgt in einem unserer autorisierten Technischen Kundendienstcenter oder in unserem Firmensitz, die Transportkosten hat der Kunde zu tragen, der auch die Haftung für den Transport übernimmt. Die Garantie

sieht nicht die Reinigung der funktionierenden Maschinenteile, Instandhaltungseingriffe, die Reparatur sowie die Ersetzung von Verschleißteilen vor. Der Hersteller haftet nicht für eventuelle Personen- und/oder Sachschäden, die auf eine nicht den im Handbuch enthaltenen Anleitungen entsprechende Installation oder auf eine falsche Anwendung des Gerätes zurückzuführen sind.



#### Condiciones de garantía

Todos nuestros aparatos han sido sometidos a pruebas severas y están cubiertos por una garantía de 12 meses por defectos de los materiales o de fabricación. La garantía tiene validez a partir de la fecha de compra. La fecha de compra es aquella indicada en el recibo que el Revendedor da al cliente en el momento de la entrega del aparato. El constructor se compromete a reparar o sustituir gratuitamente las partes que dentro del período de garantía se presenten con defectos de fabricación. Defectos no claramente atribuidos al material o a la fabricación serán examinados en uno de nuestros Centros de Asistencia Técnica o en nuestra sede, y adeudados según los resultados. Están excluidos de la garantía: los daños accidentales, por transporte, por descuido o tratamiento no adecuado, por uso e instalación impropios o errados, no conformes con las advertencias indicadas en el manual de instrucciones, y también por causas no dependientes de la norma y del funcionamiento o uso del aparato. La máquina que se debe reparar se entregará al centro de asistencia con todos sus accesorios originales junto con el documento comprobante de la compra; la garantía no tiene validez cuando el aparato ha sido reparado o alterado por terceras personas no autorizadas; la incapacidad de entregar el documento de compra original (legible y completo) de parte del utilizador o la imposibilidad de recuperar los números de matrícula de la máquina escritos en el chasis también anularán la garantía. Está excluida la sustitución del aparato y el alargamiento de la garantía después de la reparación de un daño. Dicha reparación se efectuará en uno de nuestros Centros de Asistencia Técnica o en nuestra sede, y debe llegar en puerto franco, es decir, con gastos y responsabilidad por el transporte a cargo del utilizador. La garantía no incluye la limpieza de los órganos de funcionamiento, todas las tareas de mantenimiento periódico, la reparación o sustitución de las partes sujetas a un normal desgaste. El constructor no se hace responsable de los eventuales daños a personas o cosas causados por una instalación no conforme con las indicaciones del manual o por un uso imperfecto del aparato.



#### Garantie Voorwaarden

Al onze toestellen werden nauwkeurig getest en hebben 12 maand garantie tegen materiaal- of fabrikatiefouten. Garantie is geldig vanaf aankoopdatum. Als aankoopdatum geldt de datum op de factuur die door de Verdelers opgemaakt werd op het moment van de levering. De Fabrikant verbindt zich tot herstelling of gratis vervanging van de delen die tijdens de garantieperiode defekt waren door fabrikatiefouten. Fouten die niet duidelijk te wijten zijn aan het materiaal of aan de fabricatie zullen door onze Technische Servicecentra of in onze hoofdzetel onderzocht en volgens het resultaat van het onderzoek gedebiteerd worden. Er is in ieder geval geen garantie bij volgende gevallen:

Bijkomstige schade, tijdens transport, door nalatigheid of ontoereikende behandeling, onjuist of oneigenlijk gebruik of installatie, die niet conform de waarschuwingen van de Gebruiksaanwijzing gebeurde en in ieder geval bij oorzaken die niet afhangen van regelmatig functioneren en gebruik van het toestel. Voor herstelling moet de machine naar het Servicecentrum gebracht worden, samen met al het origineel toebehoor en het aankoopdocument; er is geen garantie indien het toestel hersteld of aangebroken werd door derden, die niet gemachtigd waren. Garantie is ook niet meer geldig indien men geen (kompleet en leesbaar) aankoopdocument aantonen kan of als men de serienummer op het chassis niet naar boven halen kan. Bij schade wordt het toestel niet vervangen, nog wordt de garantie verlengd. De herstelling gebeurt bij een Officieel Technisch Servicecentrum of in onze hoofdzetel en moet franco geleverd worden, d.w.z. kosten en transport zijn ten laste van de gebruiker. Er is geen garantie voorzien voor mogelijke reiniging van functionerende delen, voor periodieke onderhoud, voor herstelling of vervanging van onderdelen bij normaal slijtage. De Fabrikant is niet verantwoordelijk voor schade aan mensen of voorwerpen, die veroorzaakt werd door installatie of gebruik, die niet volgens de normen van de Gebruiksaanwijzing gebeurde.







- IT CERTIFICATO CE DI CONFORMITÀ
- EN CE CERTIFICATE OF CONFORMITY
- FR CERTIFICAT CE DE CONFORMITÉ
- DE CE-KONFORMITÄTSBESCHEINIGUNG
- ES CERTIFICADO DE CONFORMIDAD
- NL VERKLARING VAN CE CONFORMITEIT

LAVORWASH S.p.a.  
Via J.F.Kennedy, 12  
46020 Pegognaga (MN)  
ITALIA

- IT Dichiaro sotto la propria responsabilità che la macchina:
- EN Declares under its responsibility that the machine:
- FR Atteste sous sa responsabilité que la machine:
- DE Erklärt unter der eigenen Verantwortung dass die Maschine:
- ES Declara bajo su propia responsabilidad que la máquina:
- NL Verklaart onder zijn eigen verantwoordelijkheid dat de machine:

- IT **PRODOTTO:** LAVASCIUGAPAVIMENTI
- EN **PRODUCT:** FLOOR SCRUBBER
- FR **PRODUIT:** AUTOLAVEUSE
- DE **PRODUKT:** SCHEUERSAUGMASCHINE
- ES **PRODUCTO:** FREGADORA
- NL **PRODUKT:** SCHROBAUTOMAAT

- IT **MARCA:**
- EN **BRAND:**
- FR **MARQUE:**
- DE **MARKE:**
- ES **MARCA:**
- NL **MERK**



- IT **MODELLO:** KRON S1 EV - KRON S2 EV
- EN **MODEL:** KRON S CBS
- FR **MODELE:** KRON M1 - KRON M2
- DE **MODELL**
- ES **MODELO:** KRON L1 - KRON L2
- NL **MODEL**

- IT é conforme alle direttive CE e loro successive modificazioni, ed alle norme EN:
- EN complies with directives EC, and subsequent modifications, and the standards EN:
- FR est conforme aux directives CE et aux modifications successives ainsi qu'aux normes EN:
- DE den Richtlinien EG, den nachfolgenden Änderungen sowie den Normen EN:
- ES está en conformidad con las directivas CE y sus sucesivas modificaciones y también con la norma EN:
- NL in overeenstemming is met de Richtlijnen EG en latere wijzigingen daarop en de normen EN:

2006/42/EC  
2006/95/EC  
2004/108/EC

EN60335-1; EN60335-2-72;  
EN62233:2008;  
EN55014-1:2006+A1:2009; EN55014-2:1997+A1:2001+A2:2008;  
EN61000-3-2:2006+A1:2009+A2:2009;  
EN61000-3-3:2008.  
EN12100-1; EN12100-2; EN14121-1; EN14121-2.

EN 55014-1:2006+A1:2009  
EN 55014-2:1997+A1:2001+A2:2008  
EN 61000-3-2:2006+A1:2009+A2:2009.  
EN 61000-3-3:2008.

- IT Il fascicolo tecnico si trova presso
- EN Technical booklet at
- FR Dossier technique auprès de:
- DE Das technische Aktenbündel befindet sich bei
- ES El manual técnico se encuentra en:
- NL Technisch dossier bij:

Lavorwash S.p.A  
via J.F.Kennedy, 12  
46020 Pegognaga  
(MN) – Italy

- IT Direttore generale
- EN General manager
- FR Directeur général
- DE Generaldirektor
- ES Director general
- NL Algemeen directeur

Pegognaga 02/09/2011

Giancarlo Lanfredi





LAVORWASH S.p.a. - Via J.F.Kennedy, 12 - 46020 Pegognaga (MN) ITALIA